

Große
Auswahl in
**Profi-
qualität**

über
40
Jahre
Erfahrung

Online
Konfigurator



TETZNER & JENTZSCH
MEIN HAUS. MEIN GARTEN.



ideenwelt 2024
Für Ihren Garten



Entdecken Sie Qualitätsprodukte **Für Haus & Garten!**

Sie möchten Ihren Garten gestalten und genießen? Nichts leichter als das: Mit den vielfältigen Produkten rund um Haus, Garten und Wohnen in diesem Katalog gelingt es Ihnen, Ihren ganz persönlichen Traumgarten zu verwirklichen. Denn die einzigartige Ideenwelt von T&J bietet für jeden die genau passende Produktauswahl.

ZÄUNE UND SICHTSCHUTZ UMFRIEDEN IHREN GARTEN PERFEKT.

Der eigene Garten bietet einen friedlichen Raum zum Wohlfühlen. Passende Zäune, Abgrenzungen oder Sichtschutz-Elemente sollten dabei nicht fehlen. Ob zur individuellen Gestaltung, zum Schutz des Grundstücks oder als dekoratives Element: T&J hat für jede Anforderung die richtige Lösung parat.

EIN GARTEN BIETET DIE RICHTIGE BALANCE AUS AKTIVITÄT UND ENTSPANNUNG.

Das Gärtnern, Pflanzen und Pflegen macht den Kopf frei und verschafft neue Energie. Zugleich ist ein Garten ein Ort der Entspannung – ob bei einer Pause im Schatten oder einer Grillparty mit Freunden: In einer ganz persönlich gestalteten Gartenwelt macht das alles gleich viel mehr Spaß!

SPIEL UND FREIZEITSPAß FÜR DIE GANZE FAMILIE.

Neben Geborgenheit und Erholung soll ein Garten oft auch Spiel- und Freizeitmöglichkeiten bieten. Gerade Kinder haben draußen viele Wünsche und Bedürfnisse, die sich mit hochwertigen, langlebigen und mitwachsenden Produkten in einem Spielgarten zum Toben und Entdecken ideal verwirklichen lassen.

Wir von T&J sind uns sicher: Jedes noch so kleine Stückchen Grün kann zu Ihrem persönlichen Traumgarten werden. Entdecken Sie jetzt viele neue Möglichkeiten und die Ideenwelt von T&J!



Zahlreiche Möglichkeiten

Der TETZNER & JENTZSCH Zaunkonfigurator

Schnell und einfach in 3 Schritten zu Ihrem Wunschzaun
unter www.tuj.de/konfigurator

ZAUN
KONFIGURATOR



Jetzt online
konfigurieren!



1

Wählen Sie zuerst aus den verschiedenen Zaunkategorien und Materialien Ihre gewünschte Zaunserie.

2

Stellen Sie sich dann Ihren Wunschzaun aus den verschiedenen Elementen der Zaunserie beliebig zusammen

3

Zum Schluss können Sie einfach Ihre Konfiguration speichern, sich eine Materialliste erstellen lassen und bei einem Händler in der Nähe ein unverbindliches Angebot erstellen lassen.





Ihre Vorteile:

Profitieren Sie von TETZNER & JENTZSCH!

Ihr Garten ist ein besonderer Lebensraum, den Sie sich individuell nach Wunsch gestalten können. Ganz einfach mit den Qualitätsprodukten für Haus und Garten von TETZNER & JENTZSCH! Entdecken Sie jetzt in diesem Katalog unsere Ideenwelt und beziehen Sie Ihre T&J Produkte bequem über Ihren Fachhandel vor Ort.

- T&J ist Ihr kompetenter Partner für **Zäune, Zaun-Systeme und Gartenzubehör** in Haus und Garten sowie viele weitere Bereiche wie baubezogene **Kunststoffe, Bedachungen, Teichfolien** und mehr.

- T&J bietet Ihnen schnell, preisgünstig und zuverlässig ein riesiges **Komplettangebot** über ein dichtes Netz von Fachhändlern.
- T&J ist seit mehr als **42 Jahren** bekannt und für Sie Partner vieler Baumärkte, Holz- und Baustoffhändler.
- T&J erfüllt für Sie **strenge Qualitätsansprüche** und höchste **ökologische Anforderungen** bei den eingesetzten Materialien.
- T&J wird immer besser: Ihre **Zufriedenheit als Kunde** ist unser höchstes Ziel und sehr gern nehmen wir Ihre Wünsche mit auf!

Mehr Auswahl für Sie:

Lassen Sie sich auch von unserer **ideenwelt 2024** „Rund ums Haus“ begeistern!



Einfach QR-Code scannen und Katalog direkt ansehen!



Ein erster Blick!
**Das Sortiment 2024
von TETZNER & JENTZSCH!**





Gut zu wissen:

Unser Service für Sie

In diesen Zeiten, da wir alle mit **globalen Ereignissen** konfrontiert werden, kann man keinen Preis über einen langen Zeitraum festlegen. Trotzdem präsentieren wir Ihnen einen **hochwertigen Katalog**, damit Sie in Ruhe zu Hause stöbern können, um sich Ihre neue Gartengestaltung zusammenzustellen.

UND SO EINFACH GEHT'S:

1 Zuerst ermitteln Sie die Preisgruppe des gewünschten Artikels:

Größe in cm	180 x 180	180 x 180/160

Hier sehen wir einen Artikel aus der Kategorie „J“.

ZUR ÜBERSICHT
aller aktuellen
Preisanpassungen

Einfach QR-Code scannen und immer auf dem neuesten Stand sein!

Für eine **schnelle und genaue Übersicht** über die Aktualität der hier abgedruckten Preise **scannen Sie diesen QR-Code**. Dann sehen Sie, mit welchem Auf- oder Abschlag Sie rechnen können.

Da sich nicht alle Sortimente gleich verhalten müssen, haben wir diese mit Kategorien versehen. So können Sie leicht die ausgesuchten Artikel wiederfinden.

2 QR-Code scannen und informieren mit welchem Auf- oder Abschlag Sie rechnen können:

Diese Kategorie „J“ finden Sie auch in unserer Aufstellung wieder (ein mögliches Szenario)

Somit ergibt sich als korrekter Preis:
299,99 € - 5% Rabatt = 284,99 €



Mehr Service für Sie: Nutzen Sie den Lieferservice von TETZNER & JENTZSCH!

- Sparen Sie Zeit! Nutzen Sie sie lieber zur Vorbereitung des neuen Projektes oder genießen Sie Ihren Garten.
- Ihr Fahrzeug darf stehen bleiben! Unsere modernen, großräumigen Fahrzeuge liefern Ihre Wunschprodukte sicher und emissionsarm zu Ihnen nach Hause.
- Sie warten entspannt auf Ihre Bestellung. Wir kümmern uns.

Speditionslieferung:

Nutzen Sie unseren T&J-Lieferservice und lassen sich gegen eine Lieferpauschale von 129,00 € (Art.-Nr.: 410027) Ihr Produkt bis an die Bordsteinkante (deutsches Festland) liefern.

Anlieferbedingungen:

Die Anlieferung erfolgt mit einem 40 Tonnen LKW. Bitte beachten Sie, dass die Straße entsprechend befahrbar ist. Bitte denken Sie bei der Bestellung an die korrekte Lieferadresse einschließlich Telefonnummer. Die Lieferung erfolgt nach telefonischer Absprache und erfordert Anwesenheit.



Wissen, was es ist:

DIE MATERIALÜBERSICHT



HOLZ

Natürliches Holz besticht durch hohe Belastbarkeit und passt perfekt in jedes Gartenbild. Oft werden Fichte und Kiefer verwendet, die durch moderne Druckimprägnierung haltbar gemacht wurden. Daneben sind robustere Holzarten wie Douglasie, europäische und sibirische Lärche oder sogar Eiche sehr langlebig und eine gute Wahl.

EIGENSCHAFTEN

- Einfache Be- und Verarbeitung
- Ökologisch empfehlenswert
- Optische Wärme und Lebendigkeit
- Naturnaher Look
- Widerstandsfähig

GEFLECHTE

Ebenso wie Holz sind Geflechte reine Naturprodukte, die sich in jeden Garten einfügen und durch ihre Optik begeistern. Geflechte zum Beispiel aus Weide oder Haselnussruten stellen natürliche Abgrenzungen dar und sind trotz kleiner Zwischenräume nahezu blickdicht und dennoch leicht lichtdurchlässig sowie etwas winddurchlässig.

EIGENSCHAFTEN

- Besonders natürliche Optik
- Ökologisch empfehlenswert
- Leicht licht- und winddurchlässig
- Gut für Berankung geeignet
- Regelmäßige Pflege durch Ölen

WPC / BPC

WPC (Wood-Plastic-Composite) und BPC (Bamboo-Plastic-Composite) bezeichnen Verbundwerkstoffe aus jeweils Kunststoff in Kombination mit Anteilen von Holz bzw. Bambus, die trotz ihrer natürlichen Optik besonders langlebig sind.

EIGENSCHAFTEN

- Strapazierfähig und pflegeleicht
- Farbbeständig
- Resistent gegen Feuchtigkeit
- Verunreinigungen sind leicht zu entfernen
- Keine regelmäßige Auffrischung des Holzschutzes nötig

Unsere Empfehlung

Wer die Umwelt achten und gleichzeitig ein natürlich schönes Ergebnis erzielen möchte, wählt Holzprodukte für die Gartengestaltung und erhält einen verlässlichen Sicht- und Windschutz. Setzen Sie dabei auf Holzarten wie Fichte, Kiefer, Lärche, Douglasie oder Eiche, die in unseren Breiten heimisch sind und aus kontrollierter Forstwirtschaft stammen.

Unsere Empfehlung

Möchte man seinem Garten eine besonders natürliche Optik geben, sind Geflechte eine perfekte Wahl. Weide oder Haselnussruten sind kreative Abgrenzungen, deren Ausrichtung und Flechtstil frei wählbar sind. Zusätzlich sind Geflechte ideal als Raum für Bepflanzungen nutzbar, zum Beispiel für verschiedenste Rankgewächse.

Unsere Empfehlung

Wer die Holzoptik schätzt und gleichzeitig wenig Aufwand bei möglichst langem Erhalt erzielen möchte, ist mit dem Material WPC/ BPC gut beraten.

KOSTEN



LANGLEBIGKEIT



KOSTEN



LANGLEBIGKEIT



KOSTEN



LANGLEBIGKEIT





KUNSTSTOFF

Kunststoff ist ein langlebiges Material, das kaum Wünsche offenlässt. Es ist individuell anpassbar dank der hohen Formbarkeit und dabei trotzdem sehr beständig.

METALL

Der Werkstoff Metall ist individuell einsetzbar. Seine hohe Stabilität und die zahlreichen Veredelungsmöglichkeiten stellen die perfekten Eigenschaften für die Nutzung im eigenen Garten dar.

GLAS

Glas steht mit seiner Lichtdurchlässigkeit für eine besondere Optik. Vor Wind gut geschützt muss nicht auf eine ausreichende Tageslichtzufuhr verzichtet werden.

EIGENSCHAFTEN

- Farbbeständig bei großer Farbauswahl
- Wetterfest und langlebig
- Geringer Pflegeaufwand
- Hohe Bruchfestigkeit

EIGENSCHAFTEN

- Pflegeleicht
- Sehr langlebig
- Schicker metallischer Glanz
- Temperatur- und witterungsbeständig

EIGENSCHAFTEN

- Robust und formstabil
- Vielfältige Möglichkeiten bei Form- und Farbgebung
- Hohe thermische Beständigkeit
- Mit vielen Materialien ideal kombinierbar
- Umweltfreundlich, da recyclebar

Unsere Empfehlung

Wer starker Witterung etwas Stabiles entgegenzusetzen möchte, ist mit Windschutz und Zäunen aus Kunststoff auf der sicheren Seite. Die Form und die Farbe bleiben dabei gut erhalten.

Unsere Empfehlung

Wer einen besonders stabilen und pflegeleichten Zaun benötigt, findet mit Metall das perfekte langlebige Material. Die metallische Optik kann sehr modern wirken. Gerade sparsam eingesetzt in Kombination mit einem weiteren Material wie etwa Holz oder Glas, ist das Metall eine echte Veredelung und wirkt umso eleganter.

Unsere Empfehlung

Wer einen Witterungsschutz benötigt und gleichzeitig keine Einschränkung im Sichtbereich erzielen möchte, findet mit Glas das passende Material. Verschiedenste Veredelungen, wie Lasergravuren, erlauben einen individuellen Look – egal ob schlichtes Klarglas oder versehen mit einem eleganten Schmuck-Dekor.

KOSTEN



LANGLEBIGKEIT



KOSTEN



LANGLEBIGKEIT



KOSTEN



LANGLEBIGKEIT



Das Inhaltsverzeichnis:

Die Produktvielfalt von TETZNER & JENTZSCH!



SICHTSCHUTZ AUS GLAS UND ALUMINIUM
Mit Edelstahl- und Aluminium-Pfostensystemen

SEITE **12 - 25**



SICHTSCHUTZ AUS WPC / BPC / HPL

SEITE **26 - 67**



SICHTSCHUTZ AUS PVC

SEITE **68 - 73**



SICHTSCHUTZ AUS NATURMATERIALIEN

SEITE **74 - 83**



SICHTSCHUTZ AUS HOLZ

SEITE **84 - 119**



SICHTSCHUTZZÄUNE IM ÜBERBLICK

SEITE **120 - 123**



VORGARTENZÄUNE AUS METALL

SEITE **124 - 135**

Die Zeichnungen und Fotos in diesem Prospekt sind nicht originalgetreu, sie dienen lediglich der Veranschaulichung. Änderungen optischer und technischer Art sind möglich. Dekoartikel sind nicht im Preis inbegriffen! Alle Preise verstehen sich inklusive der gesetzlichen Mehrwertsteuer! Sämtliche Maßangaben sind Nennmaße. Effektivmaße bitte am Element entnehmen!



VORGARTENZÄUNE AUS HOLZ / PVC

SEITE **136 - 155**



ZUBEHÖR SICHTSCHUTZ- UND VORGARTENZÄUNE

SEITE **148 - 153**

+ Pfosten, Zaunpfähle, Pfostenabdeckungen, Pfostenträger,
Bodenanker, Zaunhalter, Torbeschläge, Lasuren und Pflegemittel



VORGARTENZÄUNE IM ÜBERBLICK

SEITE **154 - 155**



GARTENGESTALTUNG

SEITE **156 - 175**

+ Blumenkübel, Hoch- und Kräuterbeete, Mülltonnenabtrennungen,
Quatro-Steckverbinder, Pergolen, Gartenmöbel, Palisaden, Pflanzpfähle



ROBINIE

SEITE **174 - 175**



KINDERWELT

SEITE **176 - 191**

+ Schaukeln, Spielanlagen, Spielhäuser, Sandkästen und Zubehör



TERRASSENDACHBAUSATZ KATTO

SEITE **192 - 199**

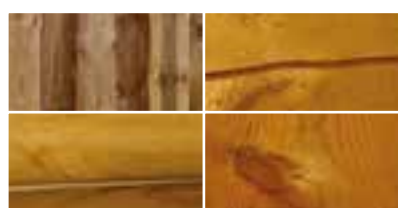

VERARBEITUNG

SEITE **200 - 203**

PFLEGE UND QUALITÄT

STICHWORTVERZEICHNIS

ZUR ÜBERSICHT
aller aktuellen
Preisanpassungen

Bitte haben Sie Verständnis, dass wir uns aufgrund des sich dramatisch entwickelnden Rohstoffmarktes und der damit verbundenen Preisschwankungen vorbehalten, gravierende Preiserhöhungen im Laufe des Jahres 2024 weiterzugeben. Über die aktuelle Preisgültigkeit informiert Sie Ihr Fachhändler. Bitte beachten Sie hierzu Seite 6 zur aktuellen Preisanpassung.

Anbauzaun Rhombus mit Motiv-Glasstreifen



In fünf Schritten zum Wunschzaun:

Vetro-Zaunbaukasten

Unser Glas-Sichtschutz ist ein komplettes System, das Sie in fünf Schritten konfigurieren. Wählen Sie aus einer große Auswahl an Glasscheiben und Pfosten-Ausführungen. Glas steht mit seiner Lichtdurchlässigkeit für eine besondere Optik und modernes Design. VETRO ist sehr pflegeleicht, einfach abwaschbar und gleichzeitig langlebig und witterungsbeständig.

Komplettzaun Rhombus mit Glasstreifen satiniert



Glasklarer Windschutz

Sicht- und Windschutz VETRO

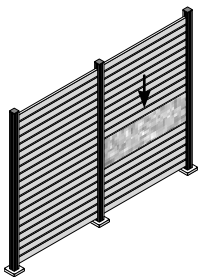

VETRO
Rhombuszaune

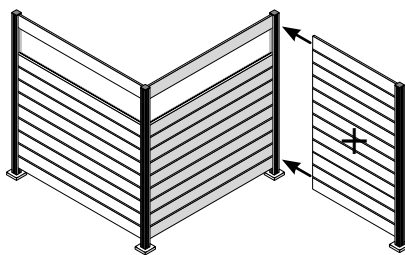

VETRO
Panelzaune

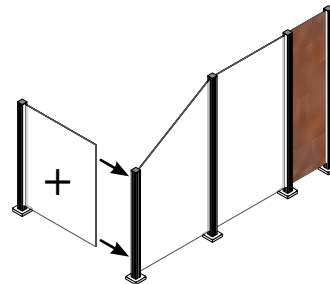

VETRO
Glaszaune

Mit vielen Vorteilen

- Wetterfest!
- Streichfrei!
- Kratzfest!
- Pflegeleicht!
- UV-Beständig!
- Kein Rost!
- Langlebig!



Einfach mehr bei T & J:

Jede Menge Service:

Bei T&J sind Sie genau richtig. Rund um die riesige Auswahl an Sichtschutzzäunen gibt es auch **das volle Sortiment an Hilfen, Tipps und Tricks**. Auf unserer Website finden Sie jede Menge Videos mit praktischen **Anleitungen oder die kompletten Montageanleitungen für alle Produkte** sowie unseren praktischen

Onlinekonfigurator

für Sichtschutzzäune



inklusive Pfosten-Anker, universell zum aufschrauben und einbetonieren geeignet



inklusive Alu-Abdeckkappe, zum Verdecken von Schrauben oder Fundamenten





In fünf Schritten zum Wunschzaun: Sicht- und Windschutz VETRO zusammenstellen

Unser Glas-Sichtschutz ist ein komplettes System, das Sie in fünf Schritten konfigurieren. Wählen Sie aus einer großen Auswahl an Glasscheiben und Pfosten-Ausführungen.

- 1 DEKOR AUSSUCHEN
- 2 PFOSTEN-MATERIAL WÄHLEN
- 3 AUFSCHRAUBEN ODER EINBETONIEREN
- 4 MIT ODER OHNE TÜR-ELEMENT
- 5 ZUBEHÖR EINPLANEN

Glas steht mit seiner Lichtdurchlässigkeit für eine besondere Optik und modernes Design. VETRO ist sehr pflegeleicht, einfach abwaschbar und gleichzeitig langlebig und witterungsbeständig.

Die Gläser werden im keramischen Siebdruckverfahren bedruckt. Innen ist die Glasseite, während die Druckseite zum Nachbarn weist.

Pfosten aus Edelstahl oder Aluminium?

Welchen Pfosten wählen Sie?

VETRO

Edelstahl-Pfostensystem

Beim Edelstahl-Pfostensystem VETRO werden die Glasscheiben mithilfe von Klemmböcken montiert.

Pfosten für unterschiedliche Situationen sind mit passenden Klemmböcken als Sets erhältlich. Die Systemteile sind in V2A- und V4A-Edelstahl-Qualität lieferbar.

- Moderne zeitlose Eleganz
- Standardmaße
- Auf Maß
- Eigenfertigung



VETRO

Aluminium-Pfostensystem

Beim Aluminium-Pfostensystem VETRO werden die Glasscheiben in die passenden Systemnuten eingeführt und mit den Gummidichtungen fixiert.

So können Sie auch andere Sichtschutzelemente außer Glas von 8 bis 22,5 mm montieren.

- Moderne zeitlose Eleganz
- Standardmaße
- Auf Maß
- Eigenfertigung



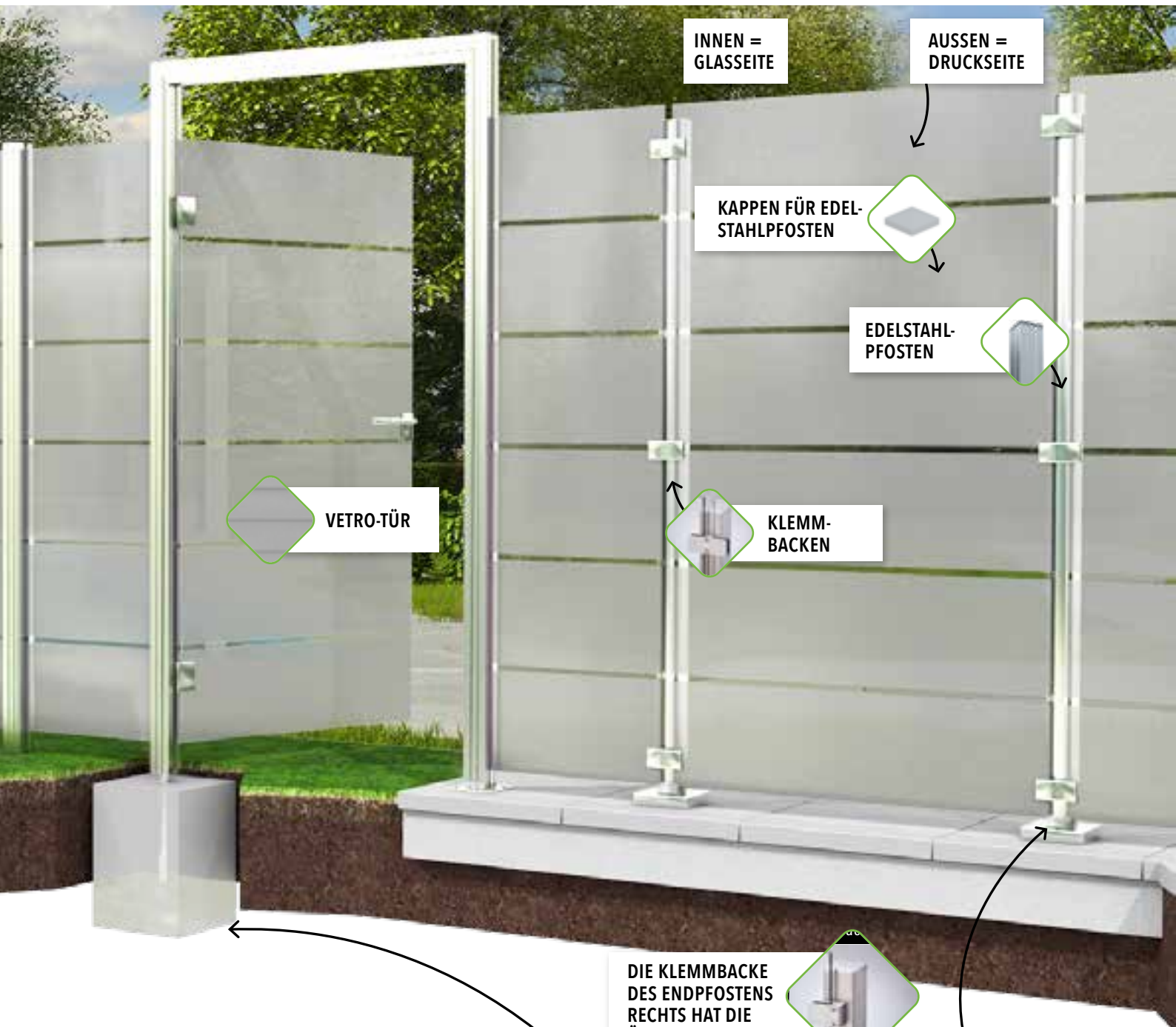

Aufschrauben oder Einbetonieren?

Das Fundament

Die vollflächig geschlossenen Steckzaunsysteme sind in verschiedensten Höhen erhältlich. Damit können sie auch relativ starken seitlichen Windbelastungen ausgesetzt sein. Ein stabiles Fundament sorgt für die feste Verankerung.

PFOSTENANKER ODER BETONFUNDAMENT

Je nach Bodenbeschaffenheit können die Pfosten auf Pfostenanker-Elemente aufgeschraubt oder in ein Betonfundament einbetoniert werden.

WANDANSCHLUSS



EINBETONIEREN

Untere Verlängerungen werden in das Betonfundament im Boden fest einbetoniert.

Betonfundament im Erdreich



AUFSCHRAUBEN

Auf festem, tragfähigem Untergrund können Pfostenanker-Elemente aufgeschraubt werden, die die Pfosten tragen.

Pfosten-träger auf festem Boden



Pfosten-träger mit Abdeckung



NEU

MADE IN GERMANY

Klare Sache:
Sicht- und Windschutz aus Glas!

VETRO



Sichtschutz aus Glas bietet vielfältige Möglichkeiten:
Die glasklaren Elemente unserer VETRO-Serie dienen vor allem als
Windschutz und lassen den Blick in den Garten frei.

Satinierte Elemente setzen Sie dort ein, wo
Sie teilweisen oder vollständigen
Sichtschutz wünschen.

- Sehr pflegeleicht, einfach abwaschbar
- Langlebig und witterungsbeständig
- Kein Streichen nötig
- Modernes Design

VETRO-ALUZÄUNE MIT GLAS

- 8 mm starkes ESG Glas (A), Kanten geschliffen
- Inklusive Vetro-Alupfosten 68 x 68 mm (B)
- Inklusive Pfosten-Anker und Abdeckkappen
- Komplettzäune, Alles-Drin-Pakete
- Anbauzäune, einfach unendlich erweitern
- Pulverbeschichtet in RAL 9016 Verkehrsweiß oder RAL 7016 Anthrazit Struktur



DER VETRO-QUALITÄTSPFOSTEN

Der Aluminium-Pfosten (B) hat an drei Seiten Öffnungen, dort wird der Sichtschutz (A) je nach gewünschter Lösung montiert. Die ungenutzten Öffnungen werden mit den beiliegenden Abdeckblenden (C) verschlossen.

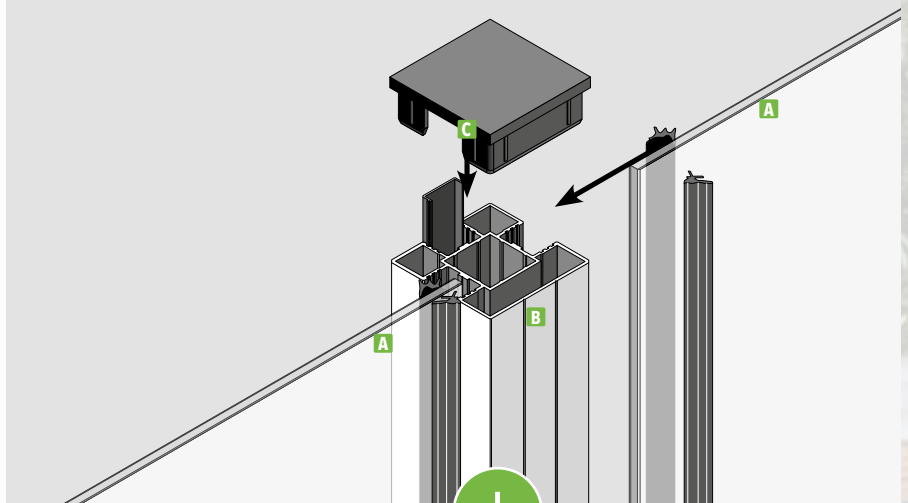

Mit den Anbauzäunen unendlich erweiterbar!

Ganz einfach auch über Eck aufbaubar!

Erweiterbar mit Rhombus- oder Paneel-Zäunen!



Glas in vielen Ausführungen

Stabiles Einscheiben-Sicherheits-Glas in Klarglas, mit Siebdruck satiniert oder Motivdruck

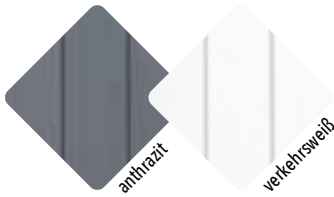

Mit Glas

mit ESG, Aluminium mit Farbe

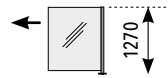
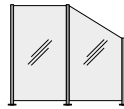
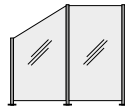
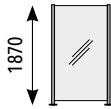

Inklusive Abdeckkappe

Die Kappe aus Edelstahl ist zum Verdecken von Schrauben oder Fundamenten

Glas in vielen Ausführungen

Stabiles Einscheiben-Sicherheits-Glas mit Siebdruck satiniert oder Motivdruck



VETRO: Alle Bauteile inkl.		Komplettzäune			Anbauzäune		
Breite Achsmaß in mm	1072	2144	2144	1072	557	1072	
Inkl. Pfosten / Anker / Abdeckkappen	2 / 2 / 2	3 / 3 / 3	3 / 3 / 3	1 / 1 / 1	1 / 1 / 1	1 / 1 / 1	
Inkl. Glas, 8 mm dick	1	2	2	1	1	1	
Breite Glas in mm	1030	1030	1030	1030	515	1030	

Klarglas mit ESG, Aluminium mit Farbe

E-Artikel-Nr.	48401	48404	48402	48405	48403	48406	48425	48428	48426	48429	48427	48430
Farbe	anthrazit	weiß	anthrazit	weiß	anthrazit	weiß	anthrazit	weiß	anthrazit	weiß	anthrazit	weiß
Preis in €	549,99	549,99	969,99	969,99	969,99	969,99	309,99	309,99	309,99	309,99	359,99	359,99

Klarglas mit Siebdruck satiniert Dekor 81

E-Artikel-Nr.	48407	48410	48408	48411	48409	48412	48431	48434	48432	48435	48433	48436
Farbe	anthrazit	weiß	anthrazit	weiß	anthrazit	weiß	anthrazit	weiß	anthrazit	weiß	anthrazit	weiß
Preis in €	659,99	659,99	1.239,99	1.239,99	1.239,99	1.239,99	369,99	369,99	369,99	369,99	474,99	474,99

Klarglas mit Siebdruck satiniert Dekor 82

E-Artikel-Nr.	48413	48416	48414	48417	48415	48418	48437	48440	48438	48441	48439	48442
Farbe	anthrazit	weiß	anthrazit	weiß	anthrazit	weiß	anthrazit	weiß	anthrazit	weiß	anthrazit	weiß
Preis in €	659,99	659,99	1.239,99	1.239,99	1.239,99	1.239,99	369,99	369,99	369,99	369,99	474,99	474,99

Klarglas mit Siebdruck satiniert Dekor 84

E-Artikel-Nr.	48419	48422	48420	48423	48421	48424	48443	48446	48444	48447	48445	48448
Farbe	anthrazit	weiß	anthrazit	weiß	anthrazit	weiß	anthrazit	weiß	anthrazit	weiß	anthrazit	weiß
Preis in €	659,99	659,99	1.239,99	1.239,99	1.239,99	1.239,99	369,99	369,99	369,99	369,99	474,99	474,99

Klarglas mit Motivdruck Cortenstahl

E-Artikel-Nr.	48449	48452	48450	48453	48451	48454
Farbe	-	-	-	-	anthrazit	weiß
Preis in €	-	-	-	-	459,99	459,99

Klarglas mit Motivdruck Kieselsteine

E-Artikel-Nr.	48455	48458	48456	48459	48457	48460
Farbe	-	-	-	-	anthrazit	weiß
Preis in €	-	-	-	-	459,99	459,99

NEU

MADE IN
GERMANY

Rhombus-Profile in Perfektion

System-
Rhombuswand

Sichtschutzelemente aus Glas und Aluminium sind langlebig und schick: Die Aluminium-Profilbretter lassen sich mit Glasstreifen kombinieren. Die komplett-Bausätze enthalten die Profile, Schraubstege (für oben und unten) und bei den Varianten mit Glasstreifen auch die benötigten Dichtungen.

VETRO-RHOMBUSZÄUNE

- Rhombusprofile aus Aluminium (A), Höhe 90 mm, 22 mm Stärke
- Passgenaue Stege aus Aluminium (B)
- Inklusive Vetro-Alupfosten 68 x 68 mm (C)
- Inklusive Pfosten-Anker und Abdeckkappen
- Komplettzäune, Alles-Drin-Pakete
- Anbauzäune, einfach unendlich erweitern
- Pulverbeschichtet in RAL 9016 Verkehrsweiß oder RAL 7016 Anthrazit Struktur
- Glasstreifen satiniert oder mit Motiv Cortenstahl, Höhe 312 mm, ESG 8 mm

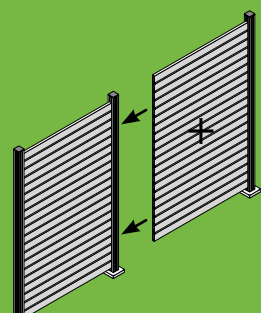
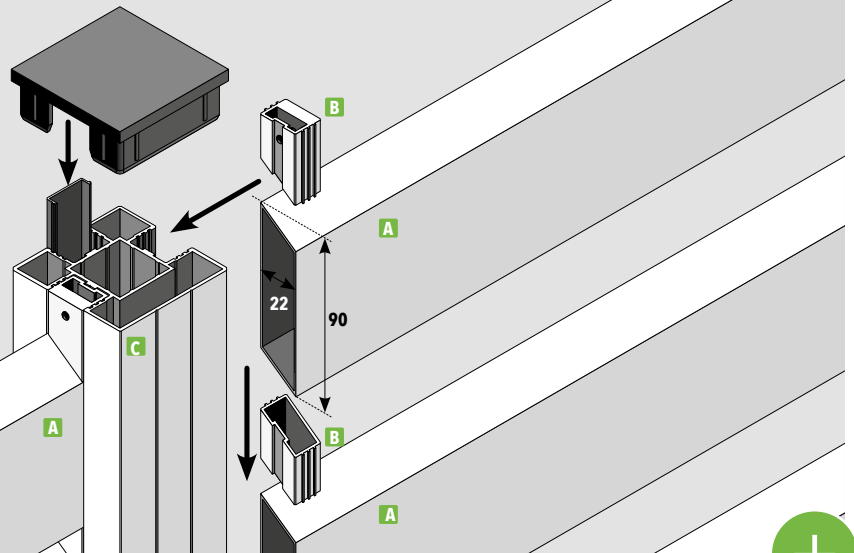

Mit den Anbauzäunen unendlich erweiterbar!

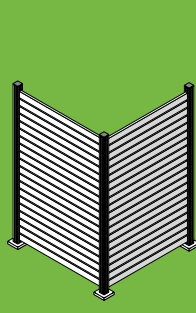

Ganz einfach auch über Eck aufbaubar!

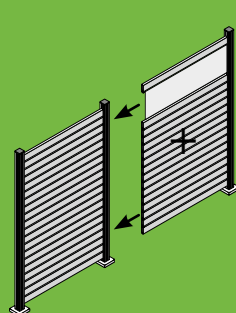

Wände mit Glasstreifen sind möglich!

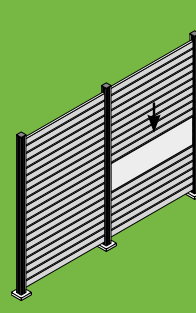

Die Position des Glasstreifens ist frei wählbar!

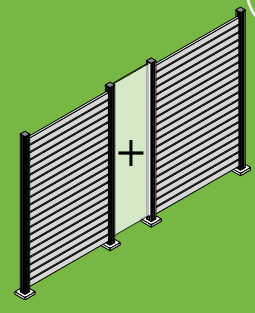

Erweiterbar auch mit Glas-Zäunen!

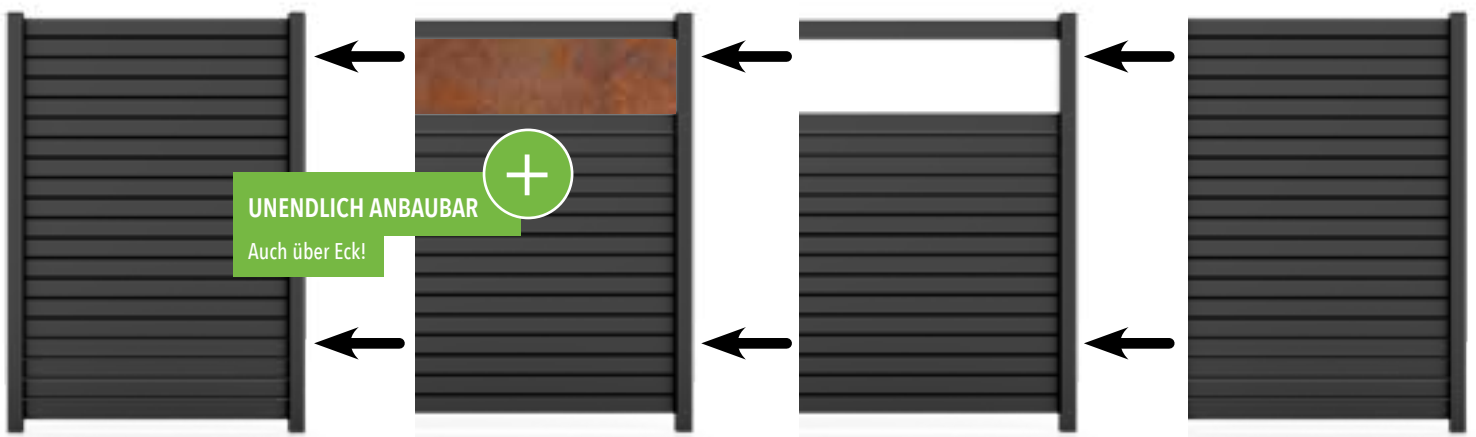

Aluminium in zwei Farben
Hochwertige Pulverbeschichtung in Anthrazit oder Verkehrsweiß

Glas in zwei Ausführungen
Stabiles Einscheiben-Sicherheits-Glas mit Siebdruck satiniert oder Motivdruck

Rhombuswand
Die Rhombusprofile werden abwechselnd mit Stegen in die Pfosten montiert

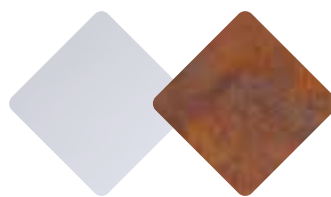
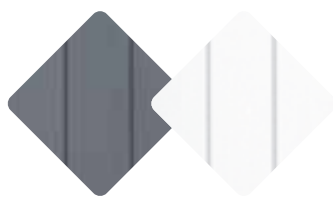

Ohne Glas



VETRO-Rhombus: Alle Bauteile inkl.	Komplettzäune			Anbauzäune		
Breite Achsmaß in mm	1242	1842	2442	1242	1842	2442
Inkl. Pfosten / Anker / Abdeckkappen		2 / 2 / 2			1 / 1 / 1	
Inkl. Rhombus-Paneele		20			20	
Breite Glas in mm	1200	1800	2400	1200	1800	2400

Aluminium mit Farbe

E-Artikel-Nr.	48545	48551	48546	48552	48547	48553	48548	48554	48549	48555	48550	48556
Farbe	anthrazit	weiß	anthrazit	weiß	anthrazit	weiß	anthrazit	weiß	anthrazit	weiß	anthrazit	weiß
Preis in €	724,99	724,99	879,99	879,99	1.099,99	1.099,99	544,99	544,99	694,99	694,99	914,99	914,99

Mit Glas 312



VETRO-Rhombus: Alle Bauteile inkl.	Komplettzäune				Anbauzäune			
Breite Achsmaß in mm	1242	2484	1842	3684	1242	1842		
Inkl. Pfosten / Anker / Abdeckkappen	2 / 2 / 2	3 / 3 / 3	2 / 2 / 2	3 / 3 / 3	1 / 1 / 1			
Inkl. Rhombus-Paneele	16	32	16	32	16	16		
	1	2	1	2	1	1		
Breite Glas in mm	1200	1200	1800	1800	1200	1800		

Glas: vollflächig satiniert mit ESG, Aluminium mit Farbe

E-Artikel-Nr.	48557	48563	48558	48564	48559	48565	48560	48566	48561	48567	48562	48568
Farbe	anthrazit	weiß	anthrazit	weiß	anthrazit	weiß	anthrazit	weiß	anthrazit	weiß	anthrazit	weiß
Preis in €	724,99	724,99	1.264,99	1.264,99	879,99	879,99	1.569,99	1.569,99	544,99	544,99	694,99	694,99

Glas: mit Motivdruck Cortenstahl mit ESG, Aluminium mit Farbe

E-Artikel-Nr.	48569	48575	48570	48576	48571	48577	48572	48578	48573	48579	48574	48580
Farbe	anthrazit	weiß	anthrazit	weiß	anthrazit	weiß	anthrazit	weiß	anthrazit	weiß	anthrazit	weiß
Preis in €	729,99	729,99	1.344,99	1.344,99	919,99	919,99	1.669,99	1.669,99	579,99	579,99	749,99	749,99

NEU

MADE IN
GERMANY

Klare Sache:
Sicht- und Windschutz aus
Aluminium und Glas!



System-Paneel-Wand

Sichtschutzelemente aus Glas und Aluminium sind langlebig und schick:
Die Aluminium-Profilbretter lassen sich mit Glasstreifen kombinieren. Die komplett-Bausätze enthalten die Profile, Schraubstege (für oben und unten) und bei den Varianten mit Glasstreifen auch die benötigten Dichtungen.

VETRO-PANEELZÄUNE

- Paneele aus Aluminium mit Nut und Feder (A), Rasterhöhe 150 mm, 22 mm Stärke
- Paneele werde ohne Lücken montiert
- Inklusive Vetro-Alupfosten 68 x 68 mm (B)
- Inklusive Pfosten-Anker und Abdeckkappen
- Komplettzäune, Alles-Drin-Pakete
- Anbauzäune, einfach unendlich erweitern
- Pulverbeschichtet in RAL 9016 Verkehrsweiß oder RAL 7016 Anthrazit Struktur
- Glasstreifen (C) satiniert oder mit Motiv Cortenstahl, Höhe 312 mm, ESG 8 mm

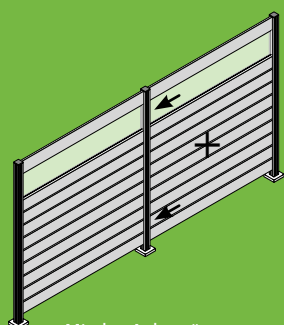
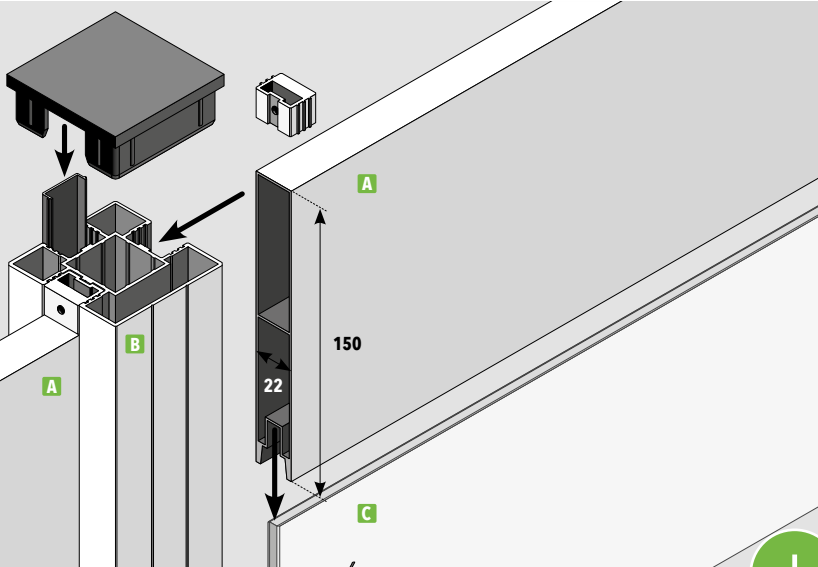

Mit den Anbauzäunen
unendlich erweiterbar!

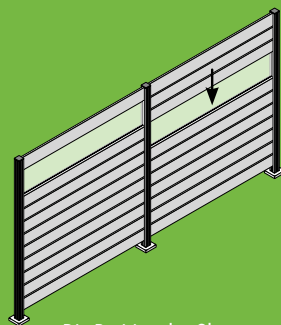

Die Position des Glas-
streifens ist frei wählbar!

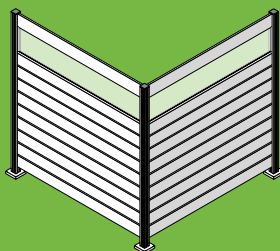

Ganz einfach auch
über Eck aufbaubar!

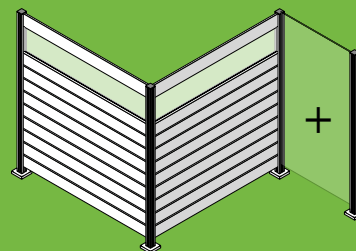

Erweiterbar auch
mit Glas-Zäunen!

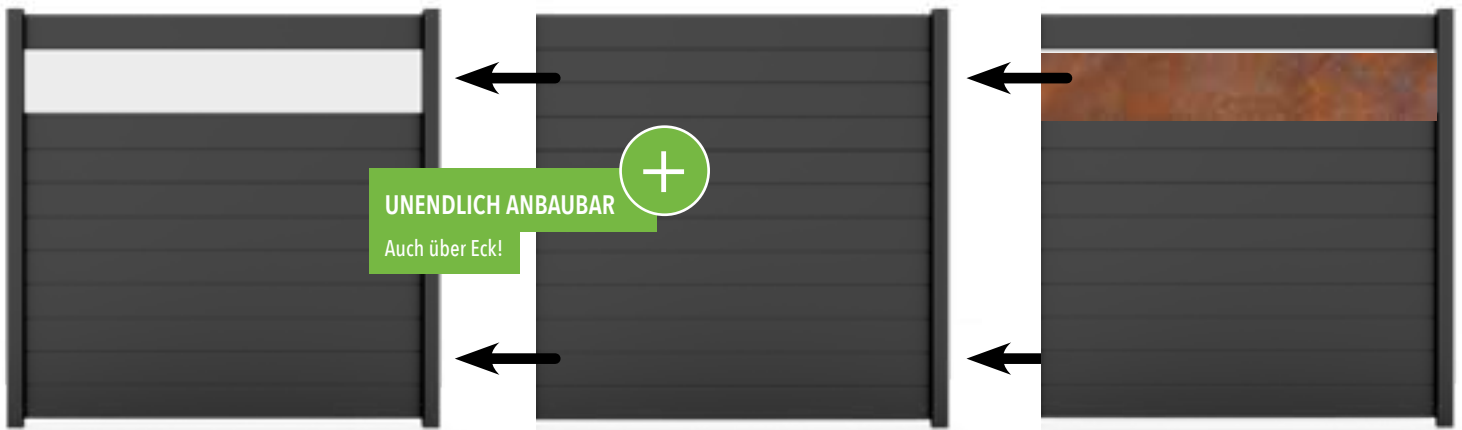

UNENDLICH ANBAUBAR
Auch über Eck!

Aluminium in zwei Farben

Hochwertige Pulverbeschichtung in Anthrazit oder Verkehrsweiß



Glas in zwei Ausführungen

Stabiles Einscheiben-Sicherheits-Glas mit Siebdruck oder Motivdruck



Panelwand

Paneele mit Nut und Feder werden lückenlos zusammengesteckt

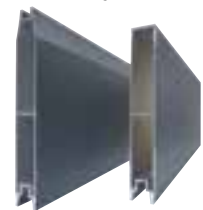

Ohne Glas

1870

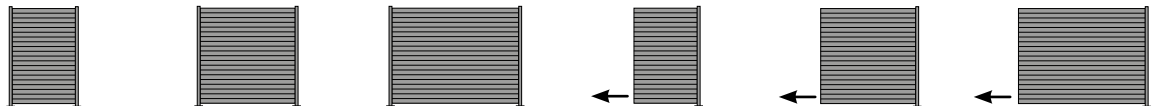

VETRO-Rhombus: Alle Bauteile inkl.		Komplettzäune			Anbauzäune		
Breite Achsmaß in mm	1242	1842	2442	1242	1842	2442	
Inkl. Pfosten / Anker / Abdeckkappen		2 / 2 / 2			1 / 1 / 1		
Inkl. Rhombus-Paneele		12			12		
Breite Glas in mm	1200	1800	2400	1200	1800	2400	

Aluminium mit Farbe

E-Artikel-Nr.	48581	48587	48582	48588	48583	48589	48584	48590	48585	48591	48586	48592
Farbe	anthrazit	weiß	anthrazit	weiß	anthrazit	weiß	anthrazit	weiß	anthrazit	weiß	anthrazit	weiß
Preis in €	864,99	864,99	1.134,99	1.134,99	1.394,99	1.394,99	684,99	684,99	949,99	949,99	1.209,99	1.209,99

Mit Glas 312

1870



VETRO-Rhombus: Alle Bauteile inkl.		Komplettzäune			Anbauzäune		
Breite Achsmaß in mm	1242	2484	1842	3684	1242	1842	
Inkl. Pfosten / Anker / Abdeckkappen	2 / 2 / 2	3 / 3 / 3	2 / 2 / 2	3 / 3 / 3	1 / 1 / 1	1 / 1 / 1	
Inkl. Paneele Nut & Feder	10	20	10	20	10	10	
Inkl. Glasstreifen, Höhe 312 mm, 8 mm dick	1	2	1	2	1	1	
Breite Paneele / Glas in mm	1200	1200	1800	1800	1200	1800	

Glas: vollflächig satiniert mit ESG, Aluminium mit Farbe

E-Artikel-Nr.	48593	48599	48594	48600	48595	48601	48596	48602	48597	48603	48598	48604
Farbe	anthrazit	weiß	anthrazit	weiß	anthrazit	weiß	anthrazit	weiß	anthrazit	weiß	anthrazit	weiß
Preis in €	864,99	864,99	1.549,99	1.549,99	1.209,99	1.209,99	2.089,99	2.089,99	684,99	684,99	949,99	949,99

Glas: mit Motivdruck Cortenstahl mit ESG, Aluminium mit Farbe

E-Artikel-Nr.	48605	48611	48606	48612	48607	48613	48608	48614	48609	48615	48610	48616
Farbe	anthrazit	weiß	anthrazit	weiß	anthrazit	weiß	anthrazit	weiß	anthrazit	weiß	anthrazit	weiß
Preis in €	904,99	904,99	1.624,99	1.624,99	1.184,99	1.184,99	2.184,99	2.184,99	719,99	719,99	1.004,99	1.004,99

Technische Änderungen vorbehalten.

Informationen zu den Preisgruppen und deren aktuelle Preisentwicklung finden Sie auf Seite 6.



NEU

MADE IN GERMANY

Klare Sache:
Sicht- und Windschutz aus Glas!

VETRO



Sichtschutz aus Glas bietet vielfältige Möglichkeiten:
Die glasklaren Elemente unserer VETRO-Serie dienen vor allem als
Windschutz und lassen den Blick in den Garten frei.

Satinierte Elemente setzen Sie dort ein, wo
Sie teilweisen oder vollständigen
Sichtschutz wünschen.

- Sehr pflegeleicht, einfach abwaschbar
- Langlebig und witterungsbeständig
- Kein Streichen nötig
- Modernes Design

VETRO-EDELSTAHLZÄUNE MIT GLAS

- 8 mm starkes ESG Glas (A), Kanten geschliffen
- Inklusive Vetro-Edelstahl-Pfosten-Sets (B) mit Klemmbacken (C) und Abdeckkappen
- Material V2A-Edelstahl
- Komplettzäune, Alles-Drin-Pakete
- Anbauzäune, einfach unendlich erweitern

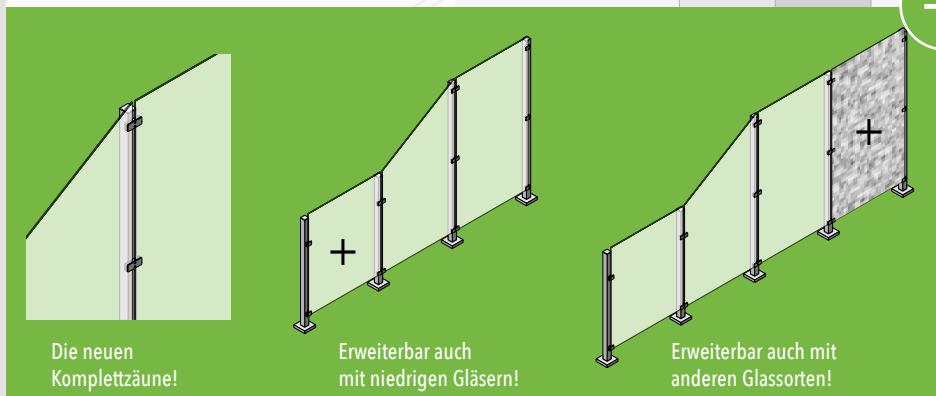
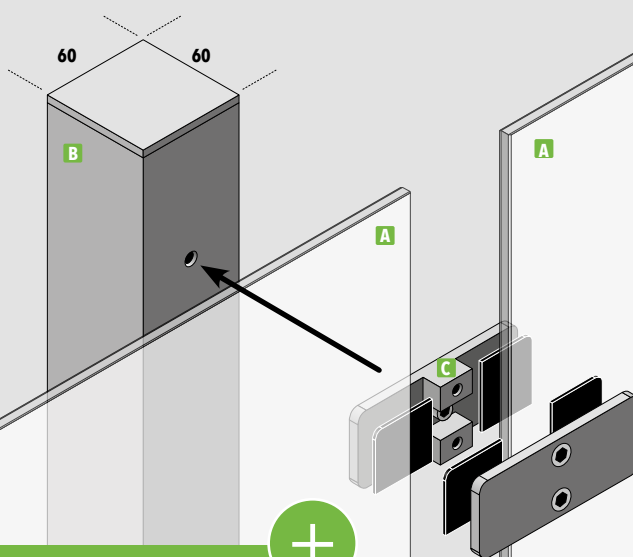

Die neuen
Komplettzäune!

Erweiterbar auch
mit niedrigen Gläsern!

Erweiterbar auch mit
anderen Glassorten!



Glas in vielen Ausführungen

Stabiles Einscheiben-Sicherheits-Glas in Klarglas, mit Siebdruck satiniert oder Motivdruck

Der VETRO-Qualitätspfosten

Die Edelstahl-Pfosten-Sets sind zum Aufschrauben oder Einbetonieren erhältlich

Inklusive Abdeckkappe

Die Kappe aus Edelstahl ist zum Verdecken von Schrauben oder Fundamenten

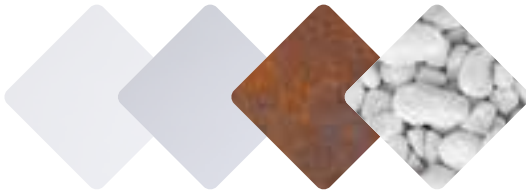

Mit Glas

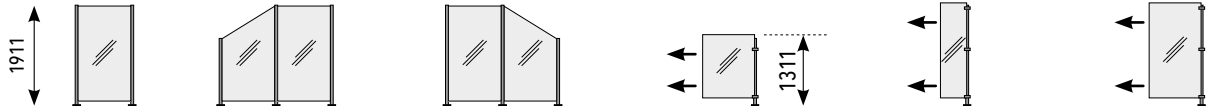

VETRO: Alle Bauteile inkl.	Komplettzäune				Anbauzäune			
Breite Achsmaß in mm	1055	2110	2110	1055	540	1055		
Inkl. Edelstahl-Pfostensets / Abdeckkappen	2 / 2	3 / 3	3 / 3	1 / 1	1 / 1	1 / 1		
Inkl. Glas, 8 mm dick	1	2	2	1	1	1		
Breite Glas in mm	1030	1030	1030	1030	515	1030		

Klarglas mit ESG, Ausführung Pfosten

E-Artikel-Nr.	48461	48464	48462	48465	48463	48466	48485	48488	48486	48489	48487	48490
	Anschrauben	Einbetonieren	Anschrauben	Einbetonieren	Anschrauben	Einbetonieren	Anschrauben	Einbetonieren	Anschrauben	Einbetonieren	Anschrauben	Einbetonieren
	844,99	844,99	1.359,99	1.359,99	1.359,99	1.359,99	414,99	414,99	474,99	474,99	519,99	519,99

Preise in Euro

Klarglas mit Siebdruck satiniert Dekor 81 mit ESG, Ausführung Pfosten

E-Artikel-Nr.	48467	48470	48468	48471	48469	48472	48491	48494	48492	48495	48493	48496
	Anschrauben	Einbetonieren	Anschrauben	Einbetonieren	Anschrauben	Einbetonieren	Anschrauben	Einbetonieren	Anschrauben	Einbetonieren	Anschrauben	Einbetonieren
	954,99	954,99	1.649,99	1.649,99	1.649,99	1.649,99	474,99	474,99	519,99	519,99	639,99	639,99

Preise in Euro

Klarglas mit Siebdruck satiniert Dekor 82 mit ESG, Ausführung Pfosten

E-Artikel-Nr.	48473	48476	48474	48477	48475	48478	48497	48500	48498	48501	48499	48502
	Anschrauben	Einbetonieren	Anschrauben	Einbetonieren	Anschrauben	Einbetonieren	Anschrauben	Einbetonieren	Anschrauben	Einbetonieren	Anschrauben	Einbetonieren
	954,99	954,99	1.649,99	1.649,99	1.649,99	1.649,99	474,99	474,99	519,99	519,99	639,99	639,99

Preise in Euro

Klarglas mit Siebdruck satiniert Dekor 84 mit ESG, Ausführung Pfosten

E-Artikel-Nr.	48479	48482	48480	48483	48481	48484	48503	48506	48504	48507	48505	48508
	Anschrauben	Einbetonieren	Anschrauben	Einbetonieren	Anschrauben	Einbetonieren	Anschrauben	Einbetonieren	Anschrauben	Einbetonieren	Anschrauben	Einbetonieren
	954,99	954,99	1.649,99	1.649,99	1.649,99	1.649,99	474,99	474,99	519,99	519,99	639,99	639,99

Preise in Euro

Klarglas mit Motivdruck Cortenstahl mit ESG, Ausführung Pfosten

E-Artikel-Nr.	-	-	-	-	-	-	48509	48512	48510	48513	48511	48514
	-	-	-	-	-	-	Anschrauben	Einbetonieren	Anschrauben	Einbetonieren	Anschrauben	Einbetonieren
Preis in €	-	-	-	-	-	-	564,99	564,99	624,99	624,99	759,99	759,99

Klarglas mit Motivdruck Kieselsteine mit ESG, Ausführung Pfosten

E-Artikel-Nr.	-	-	-	-	-	-	48515	48518	48516	48519	48517	48520
	-	-	-	-	-	-	Anschrauben	Einbetonieren	Anschrauben	Einbetonieren	Anschrauben	Einbetonieren
Preis in €	-	-	-	-	-	-	564,99	564,99	624,99	624,99	759,99	759,99



VETRO-ALU-TÜRSYSTEM MIT GLAS

- Türblatt 8 mm starkes ESG Glas, Kanten geschliffen
- Inklusive Vetro-Aluzarge 68 x 68 mm
- Inklusive Abdeckkappen, Pfosten-Anker, Beschlag-Set

Aluminium in zwei Farben

Pfosten mit hochwertiger Pulverbeschichtung in Anthrazit oder Verkehrsweiß

Glas in vielen Ausführungen

Stabiles Einscheiben-Sicherheits-Glas in Klarglas, mit Siebdruck satiniert oder Motivdruck



Mit Glas



Alle nötigen Bauteile inkl.	Türsystem DIN Links	Türsystem DIN Rechts
Breite Achsmaß Zarge in mm	1063	1063
Inkl. Alu-Zarge / Beschlag-Set / Anker / Abdeckkappen	1 / 1 / 2 / 2	1 / 1 / 2 / 2
Inkl. Glas, 8 mm dick	1	1
Maß Glas-Türblatt in mm	987 x 1800	987 x 1800

Klarglas mit ESG, Aluminium mit Farbe

E-Artikel-Nr.	48521	48522	48524	48523
Struktur	anthrazit	verkehrsweiß	anthrazit	verkehrsweiß
Preis in € je Türsystem	1.264,99	1.264,99	1.264,99	1.264,99

Klarglas mit Siebdruck satiniert Dekor 81 mit ESG, Aluminium mit Farbe

E-Artikel-Nr.	48525	48527	48526	48528
Struktur	anthrazit	verkehrsweiß	anthrazit	verkehrsweiß
Preis in € je Türsystem	1.559,99	1.559,99	1.559,99	1.559,99

Klarglas mit Siebdruck satiniert Dekor 82 mit ESG, Aluminium mit Farbe

E-Artikel-Nr.	48529	48531	48530	48532
Struktur	anthrazit	verkehrsweiß	anthrazit	verkehrsweiß
Preis in € je Türsystem	1.559,99	1.559,99	1.559,99	1.559,99

Klarglas mit Siebdruck satiniert Dekor 84 mit ESG, Aluminium mit Farbe

E-Artikel-Nr.	48533	48535	48534	48536
Struktur	anthrazit	verkehrsweiß	anthrazit	verkehrsweiß
Preis in € je Türsystem	1.559,99	1.559,99	1.559,99	1.559,99

Klarglas mit Motivdruck Cortenstahl mit ESG, Aluminium mit Farbe

E-Artikel-Nr.	48537	48539	48538	48540
Struktur	anthrazit	verkehrsweiß	anthrazit	verkehrsweiß
Preis in € je Türsystem	1.659,99	1.659,99	1.659,99	1.659,99

Klarglas mit Motivdruck Kieselsteine mit ESG, Aluminium mit Farbe

E-Artikel-Nr.	48541	48543	48542	48544
Struktur	anthrazit	verkehrsweiß	anthrazit	verkehrsweiß
Preis in € je Türsystem	1.659,99	1.659,99	1.659,99	1.659,99

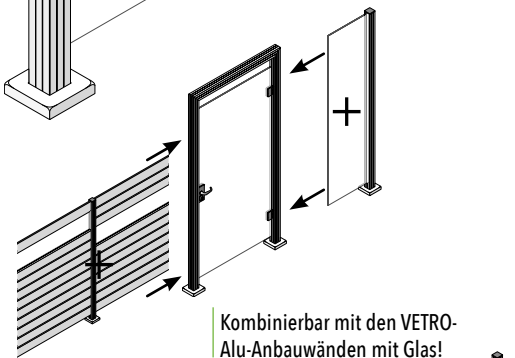

Kombinierbar mit den VETRO-Alu-Anbauwänden mit Glas!

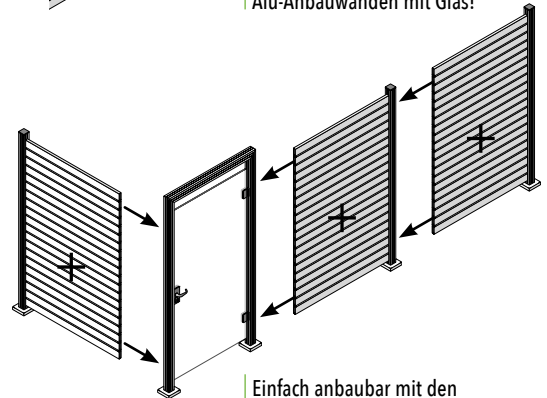

Einfach anbaubar mit den VETRO-Rhombus-Anbauzäunen!

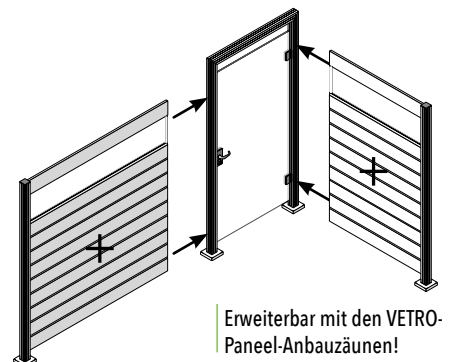

Erweiterbar mit den VETRO-Paneel-Anbauzäunen!

VETRO-Wandprofil

Aluminium, pulverbeschichtet.
Zum Anschrauben an Wänden, in die Öffnung des U-Profiles wird der Sichtschutz montiert.

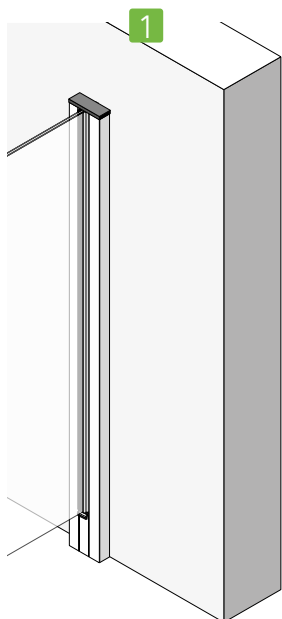

VETRO-Winkelschiene

Aluminium, pulverbeschichtet.
Die Schiene wird in Pfosten oder Wandprofil eingeschoben. An den Schenkel können z.B. Holz- oder WPC-Elemente montiert werden.

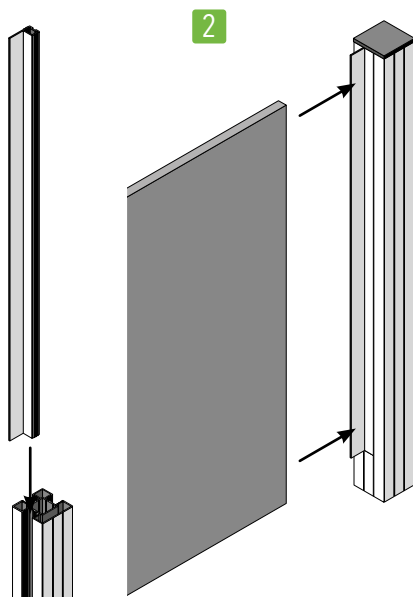

VETRO-Sturmanker

Stahl verzinkt, pulverbeschichtet.
Zur Stabilisierung der Sichtschutz-Wand in Zonen mit hoher Windbelastung. Zum Anschrauben an VETRO-Alupfosten und entsprechender Verankerung auf Untergrund

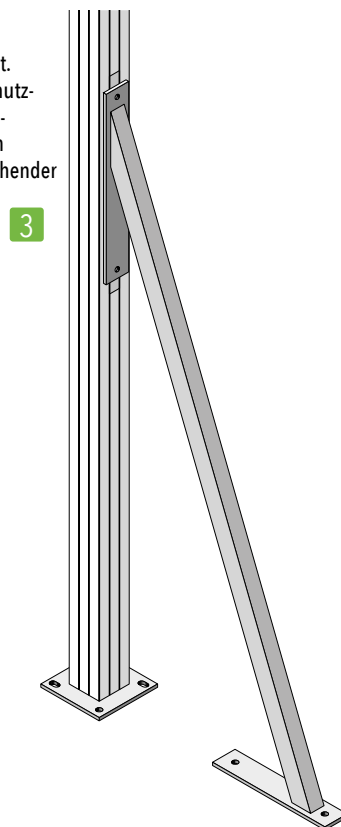

	1	1	2	2	3	3
E-Artikel-Nr.	48329	48334	48337	48338	48307	48317
Ausführung	Anthrazit Struktur RAL 7016	Verkehrsweiß Struktur RAL 9016	Anthrazit Struktur RAL 7016	Verkehrsweiß Struktur RAL 9016	Anthrazit Struktur RAL 7016	Verkehrsweiß Struktur RAL 9016
Maße in mm	68 x 23 x 1870	68 x 23 x 1870	47 x 23 x 1800	47 x 487 x 1800	50 x 487 x 1126	50 x 23 x 1126
Stück in €	49,99	49,99	49,99	49,99	84,99	84,99

ZUBEHÖR FÜR VETRO-EDELSTAHLZÄUNE MIT GLAS

VETRO Abdeckkappe für Schraubplatte

Maße 155 x 155 x 30 mm



E-Artikel-Nr.	46741	46742
Ausführung	Optionales Zubehör für Pfosten zum Anschrauben	
Edelstahl	V2A	V4A
Höhe in cm	3	3
Preis in € pro Stück	34,99	44,99

VETRO Eckscharnier

für Lösungen über Eck im Winkel von 1 bis 89 °



E-Artikel-Nr.	46759	46760
Ausführung	Je Klemmbacke wird ein Scharnier benötigt.	
Edelstahl	V2A	V4A
Preis in € pro Stück	64,99	79,99

VETRO Wandklemmbacken-Set



E-Artikel-Nr.	46751	46752	46753	46754	46755	46756	46757	46758
Ausführung	2er-Set für Wand links, rechts offen		2er-Set für Wand links, links offen		3er-Set für Wand links, rechts offen		3er-Set für Wand links, links offen	
Edelstahl	V2A	V4A	V2A	V4A	V2A	V4A	V2A	V4A
für Glashöhe in cm	120	120	120	120	180	180	180	180
Preis in € pro Stück	64,99	79,99	64,99	79,99	69,99	79,99	69,99	79,99

VETRO Edelstahl-Reinigungsset

Edelstahlreiniger, Spezialschwamm



E-Artikel-Nr.	46880
Menge	100 ml
Preis in € pro Stück	29,99

ZAUN
KONFIGURATOR

Jetzt online konfigurieren!

Qualität und zeitlose Eleganz

Sichtschutzzäune von T&J Mehr Raum zum Wohlfühlen!

Setzen Sie beim Sichtschutz auf eine moderne Optik durch innovative Materialien: WPC und BPC sind Verbundwerkstoffe aus Kunststoff in Kombination mit Anteilen von Bambus oder Holz. Das Material sieht als Sichtschutz nicht nur gut aus, sondern ist auch strapazierfähig und pflegeleicht, farbbeständig, resistent gegen Feuchtigkeit und leicht zu säubern.



Steckzaunsysteme und Sichtschutzzäune aus strapazierfähigem WPC/BPC finden Sie ab Seite 32.



Sichtschutzelemente aus pflegeleichtem PVC finden Sie ab Seite 68.

IM GARTEN ODER
AUF DER TERRASSE
MEHR PRIVATSPHÄRE UND
RAUM ZUM ENTSPANNEN
UND WOHLFÜHLEN!



Sichtschutzzäune aus verschiedenen Holzarten finden Sie ab Seite 93.



Sichtschutzzäune aus Naturmaterialien finden Sie ab Seite 74.



Einfach mehr bei T & J:

Jede Menge Service:

Bei T&J sind Sie genau richtig. Rund um die riesige Auswahl an Sichtschutzzäunen gibt es auch **das volle Sortiment an Hilfen, Tipps und Tricks**. Auf unserer Website finden Sie jede Menge Videos mit praktischen **Anleitungen oder die kompletten Montageanleitungen für alle Produkte** sowie unseren praktischen

Onlinekonfigurator

für Sichtschutzzäune





So einfach geht's: Steckzaunsystem zusammenstellen

Moderne Steckzaunsysteme sind heute eine spannende Alternative zu klassischen Zäunen. Sie zeichnen sich besonders durch eine Vielzahl an möglichen Designvarianten aus und bieten außerdem die Möglichkeit, die verschiedenen Elemente individuell zusammenzustellen. So entstehen ganz nach Wunsch blickdichte Sichtschutzlösungen oder auch transparente Glaslösungen, die freie Sicht bieten, aber vor Wind schützen.

INDIVIDUELLE GESTALTUNG, EINFACHER AUFBAU

Die Steckzaunsysteme überzeugen durch passgenaue Konstruktion und lassen sich ganz problemlos aufbauen. Die ausgewählten Zaunlamellen in den verschiedensten Materialien, Farben und Designs werden dazu einfach in die Profile der Pfähle eingeführt und fixiert. Der fertige Zaun ist stabil, wartungsfrei und langlebig.

Bitte nutzen Sie nur die zu den jeweiligen Zaunserien empfohlenen und auf den Seiten abgebildeten Befestigungssysteme und Pfosten. Die Verwendung von nicht empfohlenen Befestigungssystemen und Pfosten kann zu Beeinträchtigungen (Inkompatibilität) und Schäden führen, für die keine Garantie übernommen wird.

Ein Wandelement besteht aus:

- Zaunlamellen, optional auch ersetzbar mit Design-Füllungen
- Design-Zwischenleisten
- Jeweils ein Aluminium-Pfosten an den Außenseiten inkl. Füllprofilen und Pfostenkappen (bei ausgewählten Pfosten nicht enthalten)
- Start- und Abschlussleiste

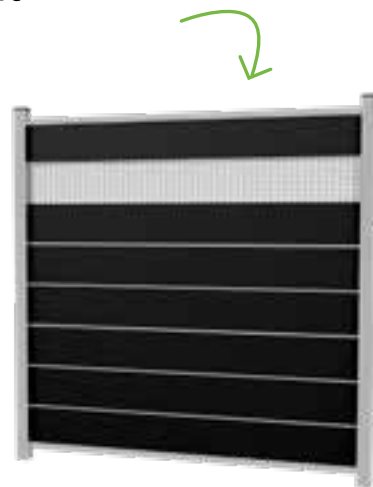

Weitere Informationen zu den Torelementen finden Sie auf Seite 61.

Beispiel GOTLAND-Serie, Seite 44.

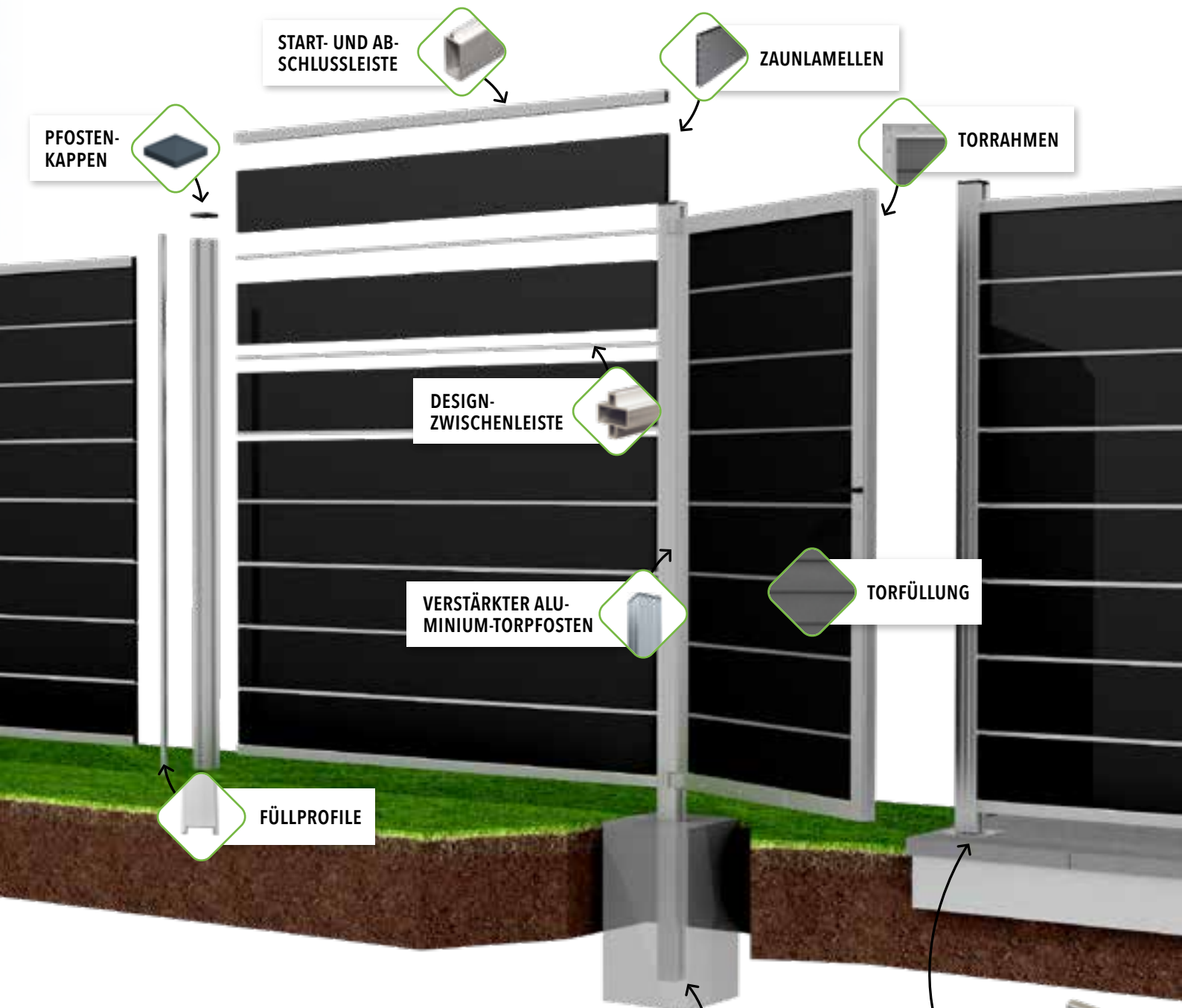

Aufschrauben oder Einbetonieren?

Das Fundament

Die vollflächig geschlossenen Steckzaunsysteme sind in verschiedensten Höhen erhältlich. Damit können sie auch relativ starken seitlichen Windbelastungen ausgesetzt sein. Ein stabiles Fundament sorgt für die feste Verankerung.

PFOSTENANKER ODER BETONFUNDAMENT

Je nach Bodenbeschaffenheit können die Pfosten auf Pfostenanker-Elemente aufgeschraubt oder in ein Betonfundament einbetoniert werden.

EINBETONIEREN

Untere Verlängerungen werden in das Betonfundament im Boden fest einbetoniert.

*Betonfundament
im Erdreich*



AUFSCHRAUBEN

Auf festem, tragfähigem Untergrund können Pfostenanker-Elemente aufgeschraubt werden, die die Pfosten tragen.

*Pfosten-träger
auf festem Boden*



HPL-Schichtstoffplatten

High Pressure Laminate



bestehen aus verpresstem Kraftpapier, das mit Melaminharz getränkt ist. Das Dekorpapier ist durch ein transparentes Overlay vor mechanischer Einwirkung geschützt und es entsteht ein widerstandsfähiger und dekorativer Werkstoff.

Man kennt HPL-Platten heutzutage hauptsächlich als Verkleidung von Balkonen, Dachunterschlägen oder Fassaden.

Die FARÖ-Serie von T&J nutzt den Vorteil der extremen Witterungsbeständigkeit und sorgt mit dem durchdachten Aluminiumleisten-Set für die benötigte Stabilität.

In attraktiven Farben:

FARÖ-Serie HPL Steckzaunsystem Zaunlamellen

Zaunlamelle 6 x 329 x 1792 mm. Gesamtmaß eines Zaunfeldes: 179 x 165 cm. Es werden 5 Lamellen für eine Zaunhöhe von 165 cm benötigt. Bis auf Glas individuell kürzbar

F-Artikel-Nr.	SPARPREIS		SPARPREIS		SPARPREIS		SPARPREIS		44819-06
	44834	44511	44835	44512	44818	44510	44837	44513	
Farbe	weiß		anthrazit		deko-rost		esche-grau		Glas, matt
Anzahl	1	Set à 5 Stk.	1	Set à 5 Stk.	1	Set à 5 Stk.	1	Set à 5 Stk.	1
Stück in €	59,99	284,99	59,99	284,99	99,99	479,99	99,99	479,99	99,99

Berechnungsbeispiel

Das abgebildete Steckzaunsystem besteht aus:

3 x	Aluminiumpfosten	44871-15	269,97
3 x	Pfostenträger	44877-30	119,97
6 x	Lamellen anthrazit	44835	359,94
4 x	Lamellen deko-rost	44818	399,96
2 x	Mittel- und Abschlussleisten	44839-06	239,98

Komplettpreis: 1.389,82

FARÖ-Serie deko-rost und anthrazit, mit Pfosten und Leisten anthrazit



**PAKET-
PREIS**

FARÖ-Zaunlamellen
auch als Paket
erhältlich!

FARÖ-Serie Zaunlamellen esche-grau + Glas, Pfosten/Abschlüsse anthrazit



FARÖ-Serie Zaunlamellen anthrazit, Pfosten/Abschlüsse silber



! PASSENDE TÖRE
Finden Sie ab Seite 60

FARÖ-Serie Zaunlamellen deko-rost, Pfosten/Abschlüsse silber



FARÖ-Serie Zaunlamellen weiß, Pfosten/Abschlüsse silber

FARÖ-Serie Alu-Leisten

SET mit Start-, Mittel- und Abschluss- und Adapterleisten, für Zaunhöhe von 180 cm, inkl. Befestigung 177,85 cm, Aluminium



F-Artikel-Nr.	44838-06	44839-06
Farbe	silber	anthrazit
Stück in €	119,99	119,99

LED-Solarpfostenkappe

68 x 68 mm, Lichtfarbe wählbar (warmweiß, kaltweiß), Nutzungszeit 8 Stunden



F-Artikel-Nr.	44858-15
Maße in mm	68 x 68
Stück in €	29,99

! Nutzen Sie nur die zu den jeweiligen Zaunserien empfohlenen Befestigungssysteme und Pfosten. Die Verwendung anderer Befestigungssysteme und Pfosten kann zu Beeinträchtigungen (Inkompatibilität) und Schäden führen, für die keine Garantie übernommen wird.

Aluminium-Pfosten Steckzaunsystem

(auch als Eckpfosten verwendbar), 68 x 68 mm, zum Aufschrauben oder Einbetonieren, inkl. 2 x Füllschienen, 2 x Abstandhalter, Pfostenkappe, nicht für die Tor-Einzelmontage geeignet.

individuell kürzbar



F-Artikel-Nr.	44753-10	44680-20	44681-20	44754-10	44682-20	44683-20
Länge in cm	150	180	240	150	180	240
Farbe	silber			anthrazit		
Stück in €	69,99	89,99	99,99	69,99	89,99	99,99



WOLLBACH-Serie, anthrazit mit silberfarbenen Aluminium-Steckzaunpfosten und Aluminium-Abschlussleisten

! Nutzen Sie nur die zu den jeweiligen Zaunserien empfohlenen Befestigungssysteme und Pfosten. Die Verwendung anderer Befestigungssysteme und Pfosten kann zu Beeinträchtigungen (Inkompatibilität) und Schäden führen, für die keine Garantie übernommen wird.

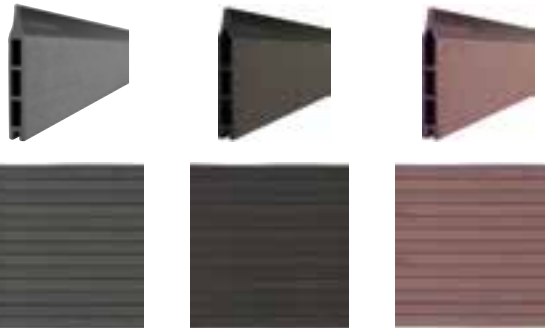

WOLLBACH-Serie

WPC-Lamellen, Zaunset bestehend aus: 13 Zaunlamellen, L x H x T 1750 x 140 x 20 mm, je 1 Start- und Abschlussleiste in silber, ohne Pfosten. Gesamtmaß Zaunset: 175 x 180 cm

WPC individuell kürzbar

Aluminium-Abschlussleisten

Start- und Abschlussleisten-Set, Aluminium, 32/25 x 20 x 1750 mm, 2 Stück im Set



F-Artikel-Nr.	SPARPREIS		SPARPREIS		SPARPREIS	
	44662	44690-10	44663	44691-10	44664	44692-10
Farbe	grau		anthrazit		mokka	
Anzahl	1	Set à 13 Stk.	1	Set à 13 Stk.	1	Set à 13 Stk.
Stück in €	19,99	199,99	19,99	199,99	19,99	199,99

	44668-05	44661-05
L x B x H in cm	32/25 x 20 x 1750	
Farbe	silber	anthrazit
Stück in €	34,99	34,99



ZUR ÜBERSICHT aller aktuellen Preisanpassungen

WOLLBACH-Serie, mokka mit silberfarbenen Aluminium-Steckzaunpfosten und Aluminium-Abschlussleisten



+ Bitte beachten Sie unsere Reinigungs- und Pflegehinweise auf Seite 202.

WOLLBACH-Serie, grau mit silberfarbenen Aluminium-Steckzaunpfosten und Aluminium-Abschlussleisten

Aluminium-Steckzaunpfosten

68 x 68 mm, zum Aufschrauben oder Einbetonieren, inkl. Füllschienen, 2x Abstandhalter, Pfostenkappe, auch als Eckpfosten verwendbar, silber = eloxiert oder anthrazit = pulverbeschichtet

individuell kürzbar



F-Artikel-Nr.	44680-20	44681-20	44682-20	44683-20
Länge in cm	180	240	180	240
Farbe	silber	silber	anthrazit	anthrazit
Stück in €	89,99	99,99	89,99	99,99

Aluminium-Wandprofil

inkl. Abstandhalter, 20 x 20 x 2000 mm



F-Art.-Nr.	44854	44859
L in cm	200	200
Farbe	silber	anthrazit
Stück in €	39,99	39,99

Pfostenträger

Stahl, feuerverzinkt, 150 x 150 x 230 mm



F-Artikel-Nr.	44687-30
Farbe	feuerverzinkt
Stück in €	39,99

LED-Solarpfostenkappe

68 x 68 mm, Lichtfarbe wählbar (warmweiß, kaltweiß), Nutzungszeit 8 Stunden



F-Artikel-Nr.	44858-15
Maße in mm	68 x 68
Stück in €	29,99

LIEFERSERVICE 129,- EURO MEHR AUF SEITE 5.



WAREN-Serie, smoke white mit anthrazitfarbenen Aluminium-Steckzaunpfosten und Aluminium-Abschlussleisten

WAREN-Serie

WPC-Lamellen, coextrudiert, Zaunset bestehend aus: 12 Zaunlamellen L x H x B 1795 x 150 x 20 mm, ohne Alu-Abschluss-Leiste und Pfosten. Set: 175 x 180 cm

WPC individuell kürzbar 

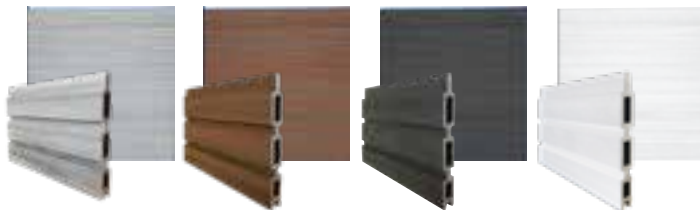

	SPARPREIS		SPARPREIS		SPARPREIS		SPARPREIS	
F-Artikel-Nr.	44665	44606-10	44666	44605-10	44667	44607-10	44657	44608-10
Farbe	smoke white		teak		charcoal		weiß	
Anzahl	1	Set à 12 Stk.	1	Set à 12 Stk.	1	Set à 12 Stk.	1	Set à 12 Stk.
Stück in €	24,99	239,99	24,99	239,99	24,99	239,99	24,99	239,99

 Nutzen Sie nur die zu den jeweiligen Zaunserien empfohlenen Befestigungssysteme und Pfosten. Die Verwendung anderer Befestigungssysteme und Pfosten kann zu Beeinträchtigungen (Inkompatibilität) und Schäden führen, für die keine Garantie übernommen wird.



+ Attraktive Design-Oberfläche

WAREN-Serie, teak mit anthrazitfarbenen Aluminium-Steckzaunpfosten und Aluminium-Abschlussleisten



ZUR ÜBERSICHT
aller aktuellen
Preisänderungen

WAREN-Serie, charcoal mit silberfarbenen Aluminium-Steckzaunpfosten und Aluminium-Abschlussleisten

Aluminium-Steckzaunpfosten

68 x 68 mm, zum Aufschrauben oder Einbetonieren, inkl. Füllschienen, 2x Abstandhalter, Pfostenkappe, auch als Eckpfosten verwendbar, silber = eloxiert oder anthrazit = pulverbeschichtet

individuell kürzbar



F-Artikel-Nr.	44681-20	44683-20
Länge in cm	240	240
Farbe	silber	anthrazit
Stück in €	99,99	99,99

Aluminium-Wandprofil

inkl. Abstandhalter, 20 x 20 x 2000 mm

+ Bitte beachten Sie unsere Reinigungs- und Pflegehinweise auf Seite 202.



F-Art.-Nr.	44854	44859
L in cm	200	200
Farbe	silber	anthrazit
Stück in €	39,99	39,99

LIEFERSERVICE
129,- EURO
MEHR AUF SEITE 5.

Aluminium-Abschlussleisten

Start- und Abschlussleisten-Set, Aluminium, 32 / 25 x 20 x 1800 mm, 2 Stück im Set

individuell kürzbar

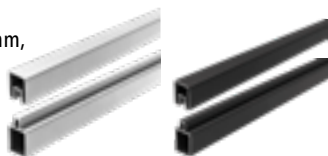

F-Artikel-Nr.	44684-10	44685-10
Farbe	silber	anthrazit
Stück in €	34,99	34,99

Alu-Abdeckleisten-Clips

Befestigungsclips für TJÖRN Alu-Abdeckleiste



F-Artikel-Nr.	44843-10	44842-10
Farbe	silber	anthrazit
Stück in €	4,99	4,99

LED-Solarpfostenkappe

68 x 68 mm, Lichtfarbe wählbar (warmweiß, kaltweiß), Nutzungszeit 8 Stunden



F-Artikel-Nr.	44858-15
Maße in mm	68 x 68
Stück in €	29,99



ZAUN KONFIGURATOR Jetzt online konfigurieren!

ELZE-Serie, grau kombiniert mit silberfarbenen Pfosten und Leisten

ELZE-Serie

WPC-Lamellen, L x H x T 1790 x 280 x 20 mm, **coextrudiert**, es werden 6 Lamellen für eine Höhe von 174 cm benötigt. Lamellen Inkl. Alu-Schiene für mehr Stabilität.



WPC
individuell kürzbar

	SPARPREIS		SPARPREIS		SPARPREIS		SPARPREIS		SPARPREIS		SPARPREIS	
	44670	44525-10	44671	44526-10	44672	44527-10	44673	44528-10	44674	44529-10	44640	44534-10
Farbe	grau		beige		anthrazit		teak		schilf		weiß	
Anzahl	1	Set à 6 Stk.	1	Set à 6 Stk.	1	Set à 6 Stk.	1	Set à 6 Stk.	1	Set à 6 Stk.	1	Set à 6 Stk.
Stück in €	49,99	269,99	49,99	269,99	49,99	269,99	49,99	269,99	49,99	269,99	49,99	269,99



ELZE-Serie, beige mit anthrazitfarbenen Pfosten und Leisten



ELZE-Serie, Eckelement, beige mit anthrazitfarbenen Pfosten und Leisten

Aluminium-Steckzaunpfosten

68 x 68 mm, zum Aufschrauben oder Einbetonieren, inkl. Füllschiene, 2x Abstandhalter, Pfostenkappe, auch als Eckpfosten verwendbar, silber = eloxiert oder anthrazit = pulverbeschichtet

individuell kürzbar

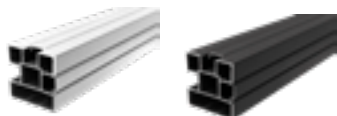

F-Artikel-Nr.	44680-20	44681-20	44682-20	44683-20
Länge in cm	180	240	180	240
Farbe	silber	silber	anthrazit	anthrazit
Stück in €	89,99	99,99	89,99	99,99

ECOSTECK Pfostenträger

Stahl, feuerverzinkt, 150 x 150 x 230 mm



F-Artikel-Nr.	44687-30
Länge in cm	23
Farbe	feuerverzinkt
Stück in €	39,99

ECOSTECK Start- und Abschlussleisten

Start und Abschlussleisten-Set, inkl. Clips, Aluminium, 32 / 25 x 20 x 900 mm, 2 Stück im Set, ohne WPC-Lamellen



F-Art.-Nr.	44656-05	44658-05	44659-05	44660-05
Ausführung	für ein Eckelement	für ein Eckelement	für ein Schmalelement	für ein Schmalelement
Farbe	silber	anthrazit	silber	anthrazit
Stück in €	49,99	49,99	49,99	49,99



ELSKOP-Serie, teak mit silberfarbenen Pfosten und Leisten

ELSKOP-Serie

WPC-Lamellen, L x H x T 1790 x 140 x 20 mm, **coextrudiert**, es werden 12 Lamellen für eine Höhe von 180 cm benötigt



	SPARPREIS		SPARPREIS		SPARPREIS		SPARPREIS		SPARPREIS		SPARPREIS	
F-Artikel-Nr.	44675	44520-10	44676	44521-10	44677	44522-10	44678	44523-10	44679	44524-10	44641	44533-10
Farbe	grau		beige		anthrazit		teak		schilf		weiß	
Anzahl	1	Set à 12 Stk.	1	Set à 12 Stk.	1	Set à 12 Stk.	1	Set à 12 Stk.	1	Set à 12 Stk.	1	Set à 12 Stk.
Stück in €	29,99	324,99	29,99	324,99	29,99	324,99	29,99	324,99	29,99	324,99	29,99	324,99



ELSKOP-Serie, schilf mit silberfarbenen Pfosten und Leisten

ECOSTECK-Dekorelemente für ELZE und ELSKOP

Aluminium

individuell kürzbar



F-Artikel-Nr.	44686-05	44688-05	44689-05	44695-05	44696-05	44697-05
Ausführung	Gitter, eloxiert	Kreise	Ranken	Design	Bambus	Acryl, satiniert
Farbe	silber	silber	anthrazit	silber	anthrazit	silber
Maße in mm	20 x 140 x 1800			20 x 280 x 1800		
Stück in €	69,99	69,99	69,99	149,99	149,99	69,99

LED-Solarpfostenkappe

68 x 68 mm, Lichtfarbe wählbar (warmweiß, kaltweiß), Nutzungszeit 8 Stunden



F-Artikel-Nr.	44858-15
Maße in mm	68 x 68
Stück in €	29,99

Aluminium-Wandprofil

inkl. Abstandhalter, 20 x 20 x 2000 mm



F-Art.-Nr.	44854	44859
L in cm	200	200
Farbe	silber, eloxiert	anthrazit, pulverbeschichtet
Stück in €	39,99	39,99

ECOSTECK Abschlussleisten

Start und Abschlussleisten-Set, Aluminium, 32 / 25 x 20 x 1800 mm, 2 Stück im Set

individuell kürzbar

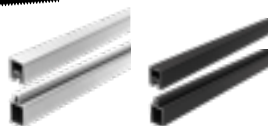

F-Artikel-Nr.	44684-10	44685-10
Farbe	silber	anthrazit
Set in €	34,99	34,99

ECOSTECK-Set für Senkrechtmontage

Start und Endleiste verstärkt, Aluminium, 12 Bretter der ELSKOP-Serie / 6 Bretter der ELZE-Serie ergeben ein Zaunfeld

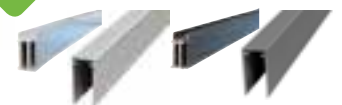

F-Art.-Nr.	44654-05	44655-05
L in mm	50/50 x 24 x 1655	50/50 x 24 x 1655
Farbe	silber	anthrazit
Stück in €	99,99	99,99



DALU-Serie, sand mit silberfarbenen Abschlussleisten, Sichtseite mit zwei Nuten



DALU-Serie, anthrazit mit silberfarbenen Abschlussleisten, Sichtseite mit zwei Nuten

DALU Zaunlamelle

gefertigt aus WPC, einseitig glatt, einseitig genutet (vintage beidseitig coextrudiert glatt), mit Nut- und Feder, L x H x T 1770 x 150 x 20 mm. Es werden 12 Lamellen für eine Zaunhöhe von 180 cm benötigt.

WPC

individuell kürzbar



	sand		anthrazit		hellgrau		mokka	
F-Artikel-Nr.	44780	SPARPREIS 44177-10	44781	SPARPREIS 44178-10	44782	SPARPREIS 44179-10	44783	SPARPREIS 44180-10
Farbe	sand		anthrazit		hellgrau		mokka	
Anzahl	1	Set à 12 Stk.	1	Set à 12 Stk.	1	Set à 12 Stk.	1	Set à 12 Stk.
Stück in €	29,99	299,99	29,99	299,99	29,99	299,99	29,99	299,99



DALU-Serie mit Tor, anthrazit, Sichtseite mit zwei Nuten

DALU Pfosten

Aluminium anodisiert*, zum Einbetonieren, 68 x 68 x 2400 mm, inkl. 2 x Füllschienen, 3 x Abstandhalter, Pfostenkappe, hellgrau. Auch als Torpfosten verwendbar.



individuell kürzbar

F-Artikel-Nr.	44785
Farbe	silber
Stück in €	119,99

DALU Start- und Abschlussleiste

Aluminium anodisiert* 25 x 22 x 1745 mm, 2 Stück im Set



F-Artikel-Nr.	44787
Farbe	silber
Set in €	29,99



ZUR ÜBERSICHT
aller aktuellen
Preisanpassungen



LIEFERSERVICE
129,- EURO
MEHR AUF SEITE 5.

DALU-Serie, hellgrau, silberfarbene Abschlussleisten



DALU-Serie, mokka; silberfarbene Abschlussleisten, Sichtseite glatt



ZUR ÜBERSICHT
aller aktuellen
Preisanpassungen



Mehr Vielfalt:

Kombinieren ganz nach Wunsch!

Gestalten Sie Ihren Sichtschutz mit unserem RUDE System ganz individuell: Die Elemente sind für alle Steckzaunsysteme, außer DALU-Serie, geeignet.

Die passenden Steckzaunsysteme finden Sie ab Seite 44.

Flexibel kombinierbar:
RUDE-Serie Systemglas

8 mm ESG, 103 x 174/87 cm

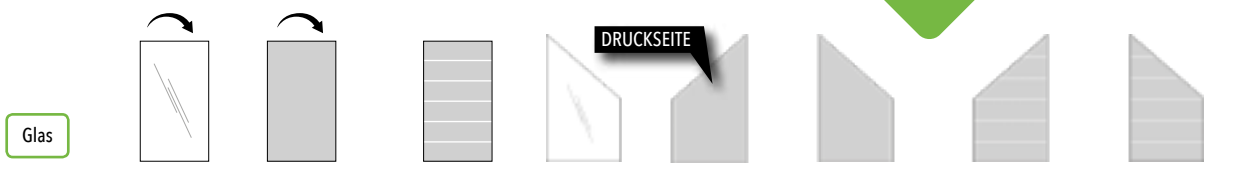

E-Artikel-Nr.	46655-06	46656-06	46657-06	46650-06	46651-06	46652-06	46653-06	46654-06
Farbe	Klarglas	satiniert Vollfläche	satiniert Streifen	Klarglas	Vollfläche links	Vollfläche rechts	Streifendekor links	Streifendekor rechts
Preis in €	149,99	279,99	279,99	199,99	349,99	349,99	349,99	349,99

RUDE-Serie, satiniert Streifen



ZAUN KONFIGURATOR Jetzt online konfigurieren!

RUDE-Serie, satinato vollflächig, kombiniert mit dem Zaunsystem SKÄR, siehe Seite 56

Aluminium-Steckzaunpfosten

68 x 68 mm, zum Aufschrauben oder Einbetonieren, inkl. Füllschiene, 2x Abstandhalter, Pfostenkappe, auch als Eckpfosten verwendbar, silber = eloxiert oder anthrazit = pulverbeschichtet

individuell kürzbar

E-Artikel-Nr.	44680-20	44681-20	44682-20	44683-20
Länge in cm	180	240	180	240
Farbe	silber		anthrazit	
Preis in €	89,99	99,99	89,99	99,99



Nutzen Sie nur die zu den jeweiligen Zaunserien empfohlenen Befestigungssysteme und Pfosten. Die Verwendung anderer Befestigungssysteme und Pfosten kann zu Beeinträchtigungen (Inkompatibilität) und Schäden führen, für die keine Garantie übernommen wird.



LIEFERSERVICE 129,- EURO MEHR AUF SEITE 5.

RUDE-Serie, satiniert Streifen, kombiniert mit dem Zaunsystem GOTLAND sand, siehe Seite 44.

Vielfältig nutzbar

RUDE Aluminium-Pfosten mit Systemglas Universalleisten.



LED-Solarpfostenkappe

68 x 68 mm, Lichtfarbe wählbar (warmweiß, kaltweiß), Nutzungszeit 8 Stunden



F-Artikel-Nr.	44858-15
Maße in mm	68 x 68
Stück in €	29,99

RUDE-Serie Systemglas Universalleisten

für alle Steckzaunsysteme, außer DALU-Serie, geeignet. Set à 2 Leisten, 175 cm, inkl. Dichtung, Adapterleisten für Universalpfosten. Öffnung der Leisten: 8 mm.



E-Artikel-Nr.	44809-06	44808-06
Farbe	silber	anthrazit
Preis in €	49,99	49,99



PASSENETORE
Finden Sie ab Seite 60



Jetzt online konfigurieren!



GOTLAND Serie schiefergrau mit silberfarbenen Pfosten, Zwischenleisten, Gitter- und Glasfüllungen - Douglasie Terrassendielen

GOTLAND-Serie

WPC-Lamellen, Zaunset bestehend aus: 8 Zaunlamellen, 7 Zwischenleisten, je 1 Start- und Abschlussleiste, ohne Pfosten

WPC



F-Artikel-Nr.	44840-10	44841-10	44830-10	44831-10
Farbe	schiefergrau/silber	schiefergrau/anthrazit	sand/anthrazit	sand/silber
B x H in cm	180 x 175*	180 x 175*	180 x 175*	180 x 175*
Stück in €	379,99	379,99	379,99	379,99



Kombinierbar mit RUDE-Systemglas, siehe Seite 42.



Nutzen Sie nur die zu den jeweiligen Zauserien empfohlenen Befestigungssysteme und Pfosten. Die Verwendung anderer Befestigungssysteme und Pfosten kann zu Beeinträchtigungen (Inkompatibilität) und Schäden führen, für die keine Garantie übernommen wird.

GOTLAND-Serie sand mit silberfarbenen Pfosten und RUDE-Systemglas satinato Streifen

GOTLAND Start- /Abschlussleiste

Aluminium, im Set mit je 2 Leisten, L x B 179 x 4 cm

individuell kürzbar



F-Artikel-Nr.	44846-10	44847-10
Farbe	silber	anthrazit
Set in €	49,99	49,99

GOTLAND Design-Zwischenleiste

Aluminium, 2 cm stark, L x B 179 x 1 cm, für Montage der Zaunlamelle notwendig

individuell kürzbar



F-Artikel-Nr.	44850-30	44851-30
Farbe	silber	anthrazit
Stück in €	19,99	19,99

LED-Solarpfostenkappe

68 x 68 mm, Lichtfarbe wählbar (warmweiß, kaltweiß), Nutzungszeit 8 Stunden



F-Artikel-Nr.	44858-15
Maße in mm	68 x 68
Stück in €	29,99

GOTLAND WPC-Zaunlamelle

anthrazit, L x H x T 1790 x 200 x 20 mm, Es werden 8 Lamellen für eine Zaunhöhe von 175* cm benötigt.

WPC

individuell kürzbar



F-Art.-Nr.	44844	44832
Farbe	schiefergrau	sand
Stück in €	39,99	39,99

Aluminium-Steckzaunpfosten

(auch als Eckpfosten verwendbar), 68 x 68 mm, zum Aufschrauben oder Einbetonieren, inkl. 2 x Füllschienen, 2 x Abstandhalter, Pfostenkappe, nicht für die Tor-Einzelmontage geeignet.

individuell kürzbar



F-Artikel-Nr.	44753-10	44680-20	44681-20	44754-10	44682-20	44683-20
Länge in cm	150	180	240	150	180	240
Farbe	silber			anthrazit		
Stück in €	69,99	89,99	99,99	69,99	89,99	99,99

Aluminium-Wandprofil

inkl. Abstandhalter, 20 x 20 x 2000 mm

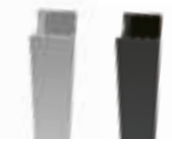

F-Art.-Nr.	44854	44859
L in cm	200	200
Farbe	silber	anthrazit
Stück in €	39,99	39,99

Produktionsbedingte Farbunterschiede oder Farbabweichungen durch Verschmutzung und/oder UV-Strahlung sind nicht ausgeschlossen. Bitte beachten Sie vor der Montage unsere Montageanleitung sowie die Reinigungs- und Pflegehinweise ab Seite 202. Informationen zu den Preisgruppen und deren aktuelle Preisentwicklung finden Sie auf Seite 6.



PASSENETORE
Finden Sie ab Seite 60.

Kombinierbar mit RUDE-Systemglas, siehe Seite 42.

LED-Zwischenleuchte leuchtet beidseitig

GOTLAND-Serie schiefergrau mit anthrazitfarbenen Pfosten, Zwischenleisten und Glasfüllung, anthrazit

GOTLAND Glasfüllung

179,3 x 0,15 x 20,6 cm



F-Artikel-Nr.	44848-05	44849-05
Farbe	silber	anthrazit
Stück in €	129,99	129,99

GOTLAND Alu-Gitterfüllung

179,3 x 0,15 x 20,6 cm



F-Artikel-Nr.	44852-05	44853-05
Farbe	silber	anthrazit
Stück in €	99,99	99,99

GOTLAND LED-Zwischenleiste

LED-Farbe weiß, beidseitig leuchtend, inkl. Solarpfostenkappe und 2 Mignon Akkus 1,2 V, Kabellänge ca. 50 cm



F-Artikel-Nr.	44857-05
B x H x T in mm	1800 x 20 x 10
Stück in €	169,99



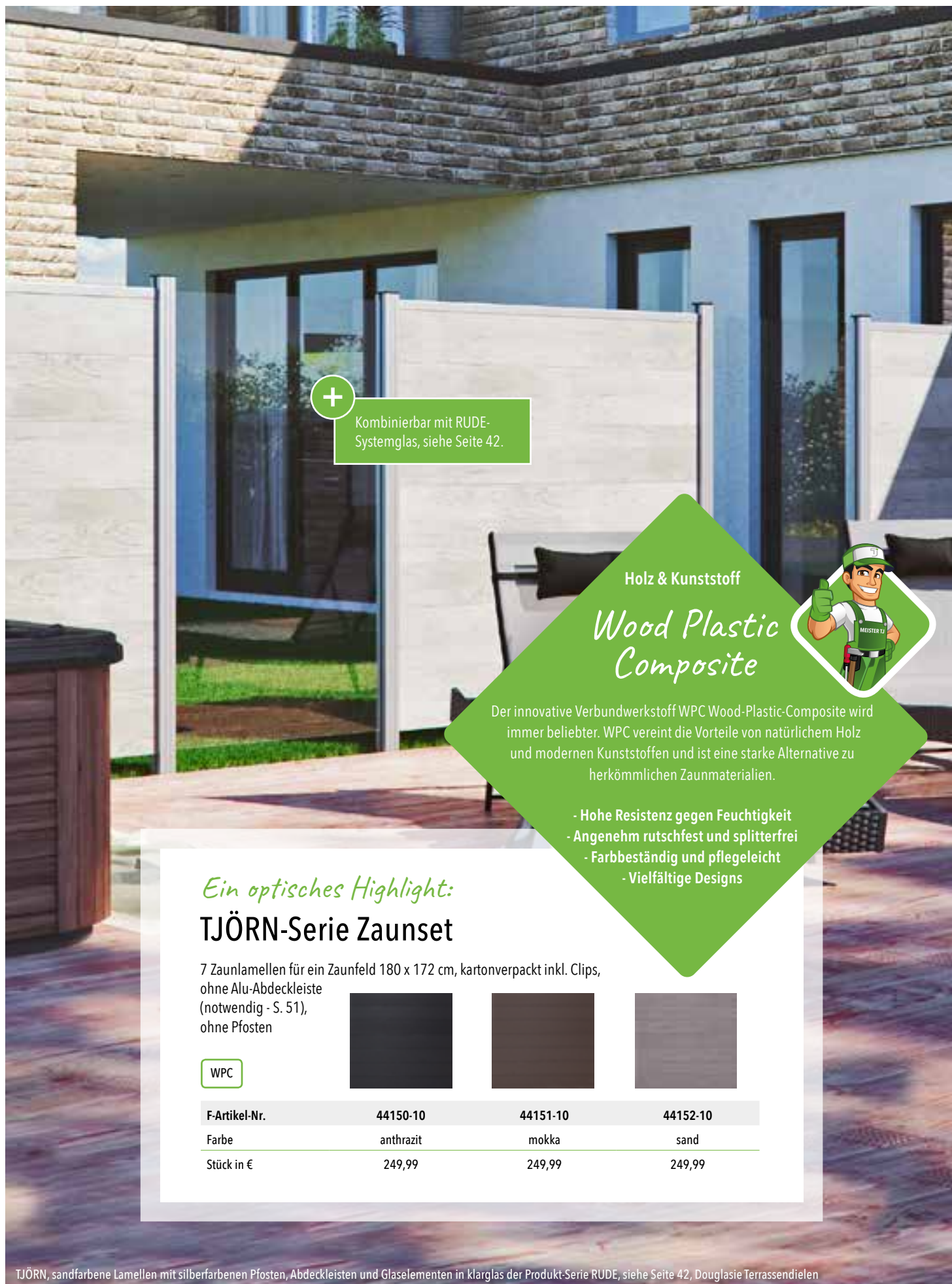

Kombinierbar mit RUDE-Systemglas, siehe Seite 42.

Holz & Kunststoff

Wood Plastic Composite



Der innovative Verbundwerkstoff WPC Wood-Plastic-Composite wird immer beliebter. WPC vereint die Vorteile von natürlichem Holz und modernen Kunststoffen und ist eine starke Alternative zu herkömmlichen Zaunmaterialien.

- Hohe Resistenz gegen Feuchtigkeit
- Angenehm rutschfest und splitterfrei
- Farbbeständig und pflegeleicht
- Vielfältige Designs

Ein optisches Highlight:

TJÖRN-Serie Zaunset

7 Zaunlamellen für ein Zaunfeld 180 x 172 cm, kartonverpackt inkl. Clips, ohne Alu-Abdeckleiste (notwendig - S. 51), ohne Pfosten

WPC



F-Artikel-Nr.	44150-10	44151-10	44152-10
Farbe	anthrazit	mokka	sand
Stück in €	249,99	249,99	249,99

TJÖRN, sandfarbene Lamellen mit silberfarbenen Pfosten, Abdeckleisten und Glaselementen in klarglas der Produkt-Serie RUDE, siehe Seite 42, Douglassie Terrassendielen



TJÖRN anthrazit mit silberfarbenen Pfosten und Abdeckleisten



TJÖRN, mokka mit silberfarbenen Pfosten und Abdeckleisten



TJÖRN, sand mit silberfarbenen Pfosten und Abdeckleisten

TJÖRN-Serie Zaunlamelle

L x H x T 1795 x 245 x 20 mm,
es werden 7 Lamellen für eine Zaunhöhe von 172 cm benötigt.

WPC

individuell kürzbar

F-Artikel-Nr.	44864	44865	44866
Farbe	anthrazit	mokka	sand
Stück in €	39,99	39,99	39,99

Aluminium-Steckzaunpfosten

(auch als Eckpfosten verwendbar), 68 x 68 mm, zum Aufschrauben oder Einbetonieren, inkl. 2 x Füllschienen, 2 x Abstandhalter, Pfostenkappe, nicht für die Tor-Einzelmontage geeignet.

individuell kürzbar

F-Artikel-Nr.	44753-10	44680-20	44681-20	44754-10	44682-20	44683-20
Länge in cm	150	180	240	150	180	240
Farbe	silber			anthrazit		
Stück in €	69,99	89,99	99,99	69,99	89,99	99,99

ECOSTECK Pfostenträger

Stahl, feuerverzinkt,
150 x 150 x 230 mm



F-Artikel-Nr.	44687-30
Länge in cm	23
Stück in €	39,99



ZUR ÜBERSICHT
aller aktuellen
Preisanpassungen

TJÖRN, sandfarbene Lamellen mit silberfarbenen Pfosten, Abdeckleisten und Glaselemente mit Streifen-Dekor der Produkt-Serie RUDE, siehe Seite 42.



TJÖRN, anthrazitfarbene Lamellen mit silberfarbenen Pfosten und Abdeckleisten & Glasfüllung



+

Kombinierbar mit RUDE-
Systemglas, siehe Seite 42.

TJÖRN, anthrazitfarben mit silberfarbenen Pfosten und Abdeckleisten & Alu-Gitterfüllung

TJÖRN Alu-Gitterfüllung

179,3 x 0,15 x 24,5 cm



F-Artikel-Nr.	44757-05	44758-05
Farbe	silber	anthrazit
Stück in €	129,99	129,99

TJÖRN Glasfüllung

179,3 x 0,15 x 24,5 cm



F-Artikel-Nr.	44755-05	44756-05
Farbe	silber	anthrazit
Stück in €	139,99	139,99

Aluminium-Wandprofil

inkl. Abstandhalter, 20 x 20 x 2000 mm



F-Art.-Nr.	44854	44859
L in cm	200	200
Farbe	silber	anthrazit
Stück in €	39,99	39,99





TJÖRN anthrazit mit silberfarbenen Pfosten und Abdeckleisten, sowie Glasfüllungen



TJÖRN sand mit anthrazitfarbenen Pfosten und Abdeckleisten



Nutzen Sie nur die zu den jeweiligen Zauserien empfohlenen Befestigungssysteme und Pfosten. Die Verwendung anderer Befestigungssysteme und Pfosten kann zu Beeinträchtigungen (Inkompatibilität) und Schäden führen, für die keine Garantie übernommen wird.

TJÖRN-Serie Alu-Abdeckleiste

U-Profil, silber oder anthrazit, ohne Befestigungsclips, 176 x 2,5 x 4 cm

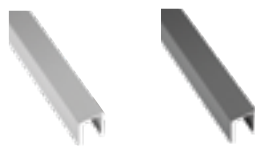

individuell kürzbar 

F-Artikel-Nr.	44875-10	44876-10
Farbe	silber	anthrazit
Stück in €	34,99	34,99

Alu-Abdeckleisten-Clips

Befestigungsclips für TJÖRN Alu-Abdeckleiste



F-Artikel-Nr.	44843-10	44842-10
Farbe	silber	anthrazit
Stück in €	4,99	4,99

LED-Solarpfostenkappe

68 x 68 mm, Lichtfarbe wählbar (warmweiß, kaltweiß), Nutzungszeit 8 Stunden



F-Artikel-Nr.	44858-15
Maße in mm	68 x 68
Stück in €	29,99

**PASSENETORE**

Finden Sie ab Seite 60

**Bambus & Kunststoff****BPC**

Individuelle Holzoptik und Haltbarkeit vereinen sich im modernen Verbundwerkstoff BPC Bamboo-Plastic-Composite. Das innovative Material kombiniert Kunststoff mit Anteilen aus Bambus und ist ideal für Sichtschutzlösungen einsetzbar.

- Hochwertige Optik und angenehme Oberfläche
- Pflegeleicht und einfach zu reinigen
- Strapazierfähig und farbbeständig
- Resistent gegen Feuchtigkeit

**PFLEGELEICHT!***Perfekt in jedem Garten:*

ÖLAND-Steckzaunsystem coextrudiert

Coextrudierte BPC-Lamellen in den Farben GREYStone und IPÉ. Dies bedeutet, dass die Lamellen zusätzlich mit einer Kunststoffschicht ummantelt werden. Dadurch erhalten sie eine Schutzschicht gegen Flecken, Kratzer und Abnutzungen und sind unempfindlicher gegen Feuchtigkeit und Fette. Zusätzlich wird eine natürliche Farbgebung erzeugt, die durch eine Maserung der Oberflächenstruktur unterstützt wird.

BPC

individuell kürzbar



BPC-Lamellen mit natürlichem Farbverlauf, coextrudiert, in den Farben Greystone- und Ipe-Multicolor. Montagebeispiele mit silber- bzw. anthrazitfarbenen Pfosten und Abschlussleisten.

Öland-Serie Zaunsets

für ein Zaunfeld 180 x 175 cm kartonverpackt inkl. Clips, ohne Start-/Abschlussleiste (notwendig - S. 53), ohne Pfosten



Artikel-Nr.	44157-10	44158-10
Farbe	greystone	ipé
Stück in €	299,99	299,99



ÖLAND-Serie, ipé, mit silberfarbenen Pfosten und Abschlussleisten, Terrasse Lärche Holzfliesen

ÖLAND-Serie Zaunlamellen

L x H x T 179 x 21 x 2 cm,
coextrudiert, mit natürlichem Farbverlauf und Holzmaserung, 8 Lamellen für eine Zaunhöhe von ca. 170 cm

ZAUN KONFIGURATOR Jetzt online konfigurieren!

individuell kürzbar



BPC

F-Art.-Nr.	44891	44892
Farbe	greystone	ipé
Stück in €	44,99	44,99

LED-Solarpfostenkappe

68 x 68 mm, Lichtfarbe wählbar (warmweiß, kaltweiß), Nutzungszeit 8 Stunden



F-Artikel-Nr.	44858-15
Maße in mm	68 x 68
Stück in €	29,99

Aluminium-Steckzaunpfosten

68 x 68 mm, zum Aufschrauben oder Einbetonieren, inkl. Füllschienen, 2x Abstandhalter, Pfostenkappe, auch als Eckpfosten verwendbar, silber = eloxiert oder anthrazit = pulverbeschichtet

individuell kürzbar



F-Artikel-Nr.	44753-10	44680-20	44681-20	44754-10	44682-20	44683-20
Länge in cm	150	180	240	150	180	240
Farbe	silber			anthrazit		
Stück in €	69,99	89,99	99,99	69,99	89,99	99,99

ÖLAND-Serie Start-/Abschlussleiste

Aluminium, im Set mit je 2 Leisten, ohne Befestigungsclips, L x B 179 x 4 cm

individuell kürzbar

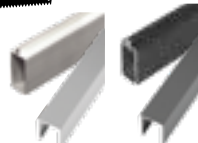

F-Art.-Nr.	44895-10	44896-10
Farbe	silber	anthrazit
Set in €	59,99	59,99

Alu-Abschlussleisten-Clips

Befestigungsclips für ÖLAND Alu-Abschlussleiste



F-Art.-Nr.	44843-10	44842-10
Farbe	silber	anthrazit
Stk. in €	4,99	4,99

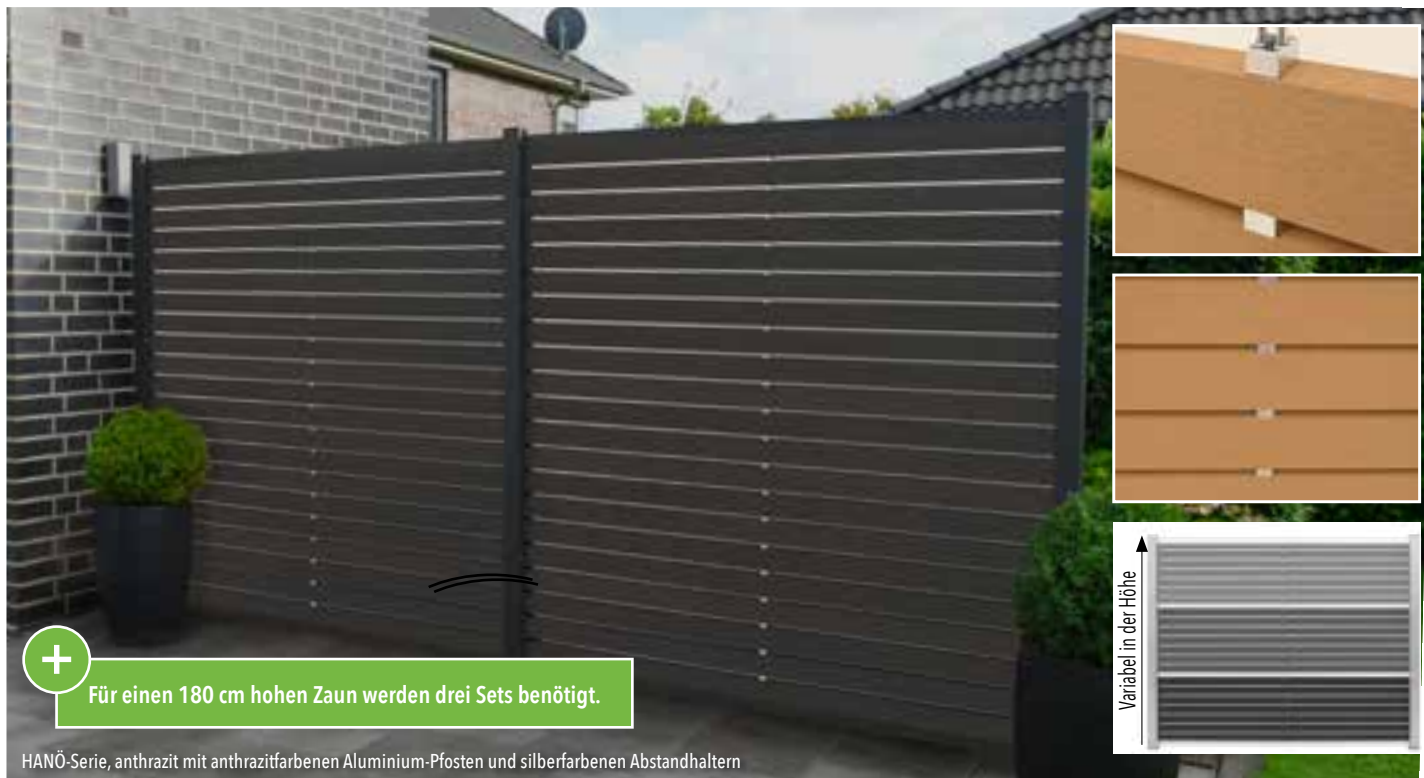

HANÖ-Serie, anthrazit mit anthrazitfarbenen Aluminium-Pfosten und silberfarbenen Abstandhaltern

HANÖ-Steckzaun-Set mit Rhombus-Lamellen

BPC-Rhombus-Steckzaun-Set, 7 Lamellen (ca. 60 cm Höhe), 20 x 75/68 x 1793 mm, ohne Pfosten.

3 Sets ergeben eine Höhe von ca. 180 cm.

RHOMBUS-PROFIL

		SPARPREIS		SPARPREIS		SPARPREIS	
F-Artikel-Nr.	44740-15	44530-10	44742-15	44531-10	44743-15	44532-10	
Farbe	anthrazit		karamel		sand		
Anzahl	1	Set à 3 Stück	1	Set à 3 Stück	1	Set à 3 Stück	
Set (3 Stück) in €	79,99	229,99	79,99	229,99	79,99	229,99	

Aluminium-Pfosten Steckzaunsystem für HANÖ

(auch als Eckpfosten verwendbar), 68 x 68 mm, zum Aufschrauben oder Einbetonieren, inkl. 2 x Füllschienen, 3 x Abstandhalter, Pfostenkappe, nicht für die Tor-Einzelmontage geeignet.

individuell kürzbar



F-Artikel-Nr.	44872-15	44873-15
Länge in cm	240	240
Farbe	silber	anthrazit
Stück in €	99,99	99,99

Pfostenträger für Steckzaunpfosten

für alle Steckzaunserien außer DALU- UND Aluminium-Steckzaunpfosten, 150 x 150 x 230 mm



F-Artikel-Nr.	44877-30
Farbe	anthrazit
Stück in €	39,99

HANÖ-Serie Montageset

20 x 75 x 1793 mm, inkl. Start & Abschluss, Befestigung und Abstandhalter, für 1 Set 180 x 180 cm



F-Artikel-Nr.	44748-10	44749-10
Farbe	silber	anthrazit
Stück in €	99,99	99,99



RHÖN-Serie, Lärche unbehandelt mit anthrazitfarbenen Aluminium-Pfosten



RHÖN-Serie, KDI mit anthrazitfarbenen Aluminium-Pfosten



RHÖN-Serie, Lärche-Optik mit anthrazitfarbenen Aluminium-Pfosten

RHÖN-Serie NEU

Steckzaunelement, gefertigt aus Kiefer/Fichte, farblich in Lärcheoptik vorbehandelt, 4-tlg. im Karton, die Rhombuslatten sind mit Alu-Röhren miteinander verbunden, schnelle und einfache Verarbeitung. Art.-Nr. 44816 Verbindung mittels Holzdübel.



	44813-10	44814-10	44815-10	44816-10
Farbe	Lärche unbehandelt	Lärche unbehandelt	KDI	Kiefer lasiert Lärche-Optik
B x H in cm	180 x 180 cm	90 x 180 cm	180 x 180 cm	180 x 180 cm
Stück in €	229,99	169,99	199,99	179,99

Aluminium-Wandprofil

inkl. Abstandhalter, 20 x 20 x 2000 mm



F-Art.-Nr.	44854	44859
Länge in cm	200	200
Farbe	silber	anthrazit
Stück in €	39,99	39,99

Aluminium-Steckzaunpfosten

(auch als Eckpfosten verwendbar), 68 x 68 mm, zum Aufschrauben oder Einbetonieren, inkl. 2 x Füllschienen, 2 x Abstandhalter, Pfostenkappe, nicht für die Tor-Einzelmontage geeignet.

individuell kürzbar



F-Artikel-Nr.	44680-20	44681-20	44682-20	44683-20
Länge in cm	180	240	180	240
Farbe	silber		anthrazit	
Stück in €	89,99	99,99	89,99	99,99

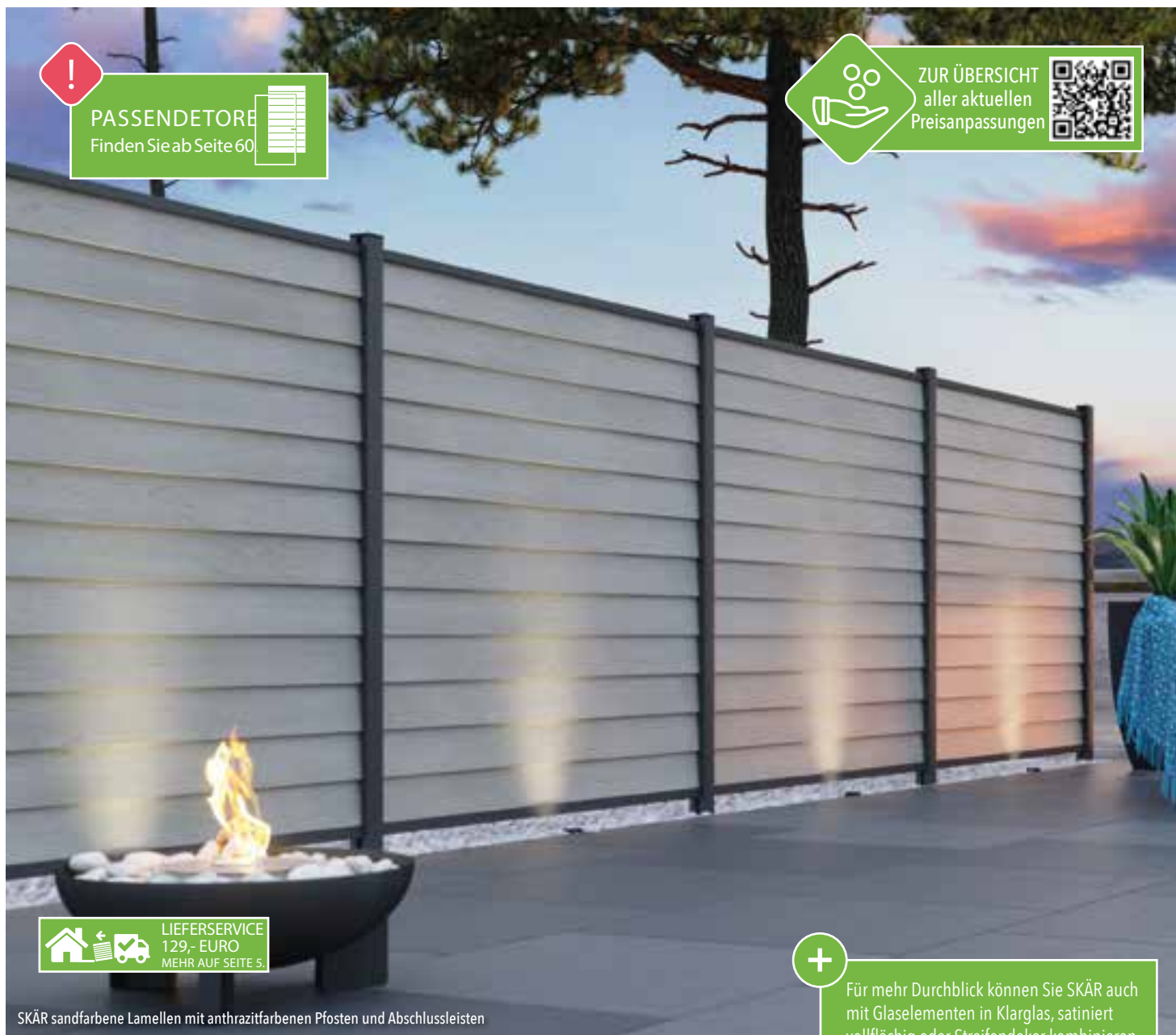

PASSENETORE
Finden Sie ab Seite 60



ZUR ÜBERSICHT
aller aktuellen
Preisanpassungen



LIEFERSERVICE
129,- EURO
MEHR AUF SEITE 5.

SKÄR sandfarbene Lamellen mit anthrazitfarbenen Pfosten und Abschlussleisten



Für mehr Durchblick können Sie SKÄR auch mit Glaselementen in Klarglas, satiniert vollflächig oder Streifendekor kombinieren, siehe RUDE auf Seite 42.



SKÄR Steckzaun im Schwedenprofil aus BPC

Ein Zaunfeld besteht aus bis zu 12 Stück Nut- und Feder BPC-Lamellen. Durch die besondere dreieckige Form der Lamellen entsteht beidseitig eine identische „Schwedenprofil-Optik“. In Verbindung mit dem Design-Steckzaunpfosten aus Aluminium in silber oder anthrazit lässt sich ein vielseitiges und exklusives Zaunsystem realisieren.

SKÄR-Serie Zaunsets

für ein Zaunfeld 180 x 175 cm, kartonverpackt inkl. Clips, ohne Start-/Abschlussleiste (notwendig - S. 57), ohne Pfosten

BPC

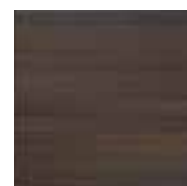
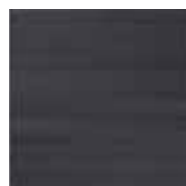

F-Artikel-Nr.	44154-10	44153-10	44155-10	44156-10
Farbe	sand	anthrazit	Holzdekor/anthrazit	Holzdekor/mokka
Stück in €	359,99	359,99	359,99	359,99



SKÄR anthrazitfarbene Lamellen mit anthrazitfarbenen Pfosten und Abschlussleisten



SKÄR sandfarbene Lamellen mit silberfarbenen Pfosten und Abschlussleisten



SKÄR mokkafarbene Lamellen mit silberfarbenen Pfosten und Abschlussleisten



SKÄR anthrazitfarbene Lamellen mit silberfarbenen Pfosten und Abschlussleisten + Türelement

SKÄR-Serie Lamelle

Schwedenprofil, L x H x T 179,6 x 14,6 x 2 cm, Deckmaß ca. 140 mm, 12 Profile für eine Höhe von ca. 178 cm

individuell kürzbar



BPC



F-Artikel-Nr.	44884-60	44881-60	44890-60	44900-60
Farbe	sand	anthrazit	Holzdekor/ anthrazit	Holzdekor/ mokka
Stück in €	32,99	32,99	32,99	32,99

SKÄR-Serie Start- und Abschlussleiste

Set mit Nut-/Federprofil, ohne Befestigungsclips, 1790 x 20 x 40 mm

individuell kürzbar



F-Artikel-Nr.	44882-10	44883-10	F-Art.-Nr.	44843-10	44842-10
Farbe	silber	anthrazit	Farbe	silber	anthrazit
Set in €	49,99	49,99	Stück in €	4,99	4,99

Aluminium-Steckzaunpfosten

(auch als Eckpfosten verwendbar), 68 x 68 mm, zum Aufschrauben oder Einbetonieren, inkl. 2 x Füllschienen, 2 x Abstandhalter, Pfostenkappe, nicht für die Tor-Einzelmontage geeignet.

individuell kürzbar



F-Artikel-Nr.	44753-10	44680-20	44681-20	44754-10	44682-20	44683-20
Länge in cm	150	180	240	150	180	240
Farbe	silber			anthrazit		
Stück in €	69,99	89,99	99,99	69,99	89,99	99,99

LED-Solarpfostenkappe

68 x 68 mm, Lichtfarbe wählbar (warmweiß, kaltweiß), Nutzungszeit 8 Stunden



F-Artikel-Nr.	44858-15
Maße in mm	68 x 68
Stück in €	29,99

Aluminium-Wandprofil

inkl. Abstandhalter, 20 x 20 x 2000 mm



F-Art.-Nr.	44854	44859
L in cm	200	200
Farbe	silber	anthrazit
Stück in €	39,99	39,99





Mehr Durchgang:

Das Zusammenstellen für ein Steckzaun-Tor ist ganz einfach.

Wählen Sie die farblich passenden Universal-Torrahmen sowie die gewünschten Torfüllungen und ergänzend die Auswahl um die beiden speziell verstärkten Torpfosten. So hat das Tor ausreichend Halt und lässt sich lotrecht montieren.

Dieses Tor steht Ihnen offen:

TOR KOMPLETTSETS für Steckzaunserien

Komplettset



TORRAHMEN

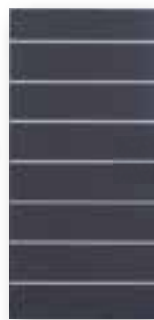

TORFÜLLUNG



TORPFOSTEN

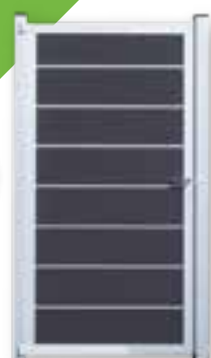

FERTIGES TOR

SKÄR anthrazitfarbene Lamellen mit silberfarbenen Pfosten und Abschlussleisten + Türelement

TORRAHMEN für Steckzaunserien

Universal-Torrahmen für Steckzaunserien

90 x 173 cm, Bausatz ohne Füllung, inkl. Beschlägen, inkl. verstellbarer Kloben, kartonverpackt, DIN Links / Rechts verwendbar. Auch für starke Windlasten empfohlen.

F-Artikel-Nr.	44822-03	48421
Farbe	anthrazit	silber
Stück in €	279,99	279,99



HINWEIS:

Schrauben für die Torrahmen sind generell silberfarben.

TORPFOSTEN aus Aluminium

Verstärkter Aluminium-Torpfosten

für Steckzaunserien alle Systeme außer DALU
6,8 x 6,8 x 240 cm, inkl. Stahl U-Profil.
Auch für starke Windlasten empfohlen.

individuell kürzbar 



F-Artikel-Nr.	44869-10	44868-10
Farbe	anthrazit	silber
Stück in €	139,99	139,99

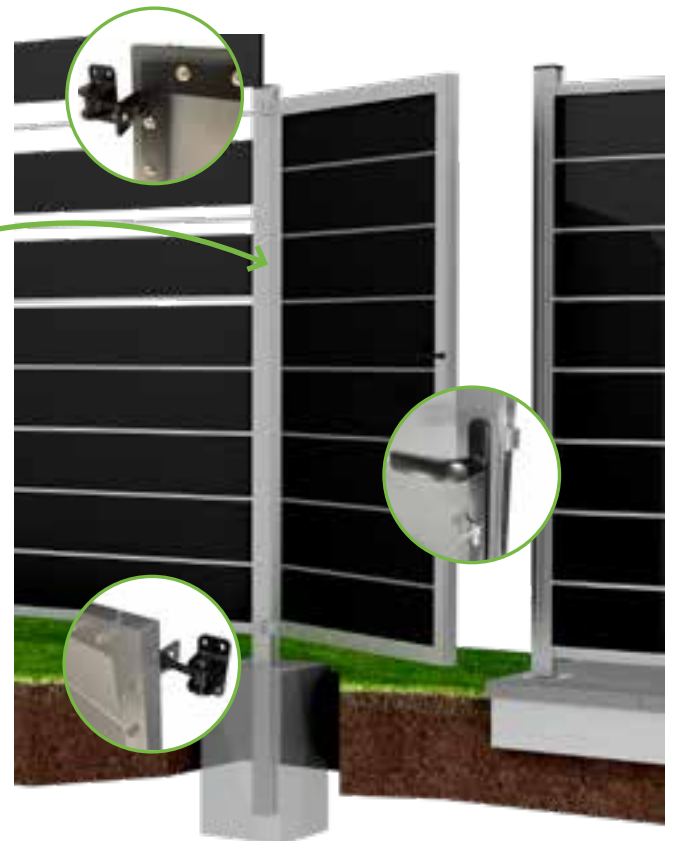

ZUBEHÖR

FARÖ-Serie Leistenset

Bausatz für Torrahmen bestehend aus Alu-Leisten, inkl. aller Schrauben und Kompriband (ohne Torfüllung).



F-Artikel-Nr.	44797	44798
Farbe	silber	anthrazit
Stück in €	89,99	89,99

Lackstift und Pinsel anthrazit 12 ml zur Ausbesserung für Aluminium-Pfosten anthrazit



F-Artikel-Nr.	27855
Stück in €	14,99

HINWEIS:

Schrauben für die Torrahmen sind generell silberfarben.



TJÖRN sand mit anthrazitfarbenen Pfosten und Abdeckleisten

TOR KOMPLETTSETS für Steckzaunserien

Bausatz, ca. 90 x 173 cm, inkl. Torrahmen, Beschlägen und Drücker, ohne Pfosten; bei freistehender Montage ist der verstärkte Torpfosten (S. 59) zu wählen



Neue Ausführung



WOLLBACH-Serie Tor Komplettset

F-Artikel-Nr.	44173	44174	44171	44172	44175	44176
Torfüllung Farbe	grau / silber	grau / anthrazit	anthrazit / silber	anthrazit / anthrazit	mokka / silber	mokka / anthrazit
Stück in €	529,99	529,99	529,99	529,99	529,99	529,99

GOTLAND-Serie Tor Komplettset



F-Artikel-Nr.	44110	44111	44113	44112
Torfüllung Farbe	schiefergrau / silber	schiefergrau / anthrazit	sand / anthrazit	sand / silber
Stück in €	559,99	559,99	579,99	579,99

TJÖRN-Serie Tor Komplettset



F-Artikel-Nr.	44114	44115	44116	44117	44118	44119
Farbe	anthrazit / silber	anthrazit / anthrazit	mokka / silber	mokka / anthrazit	sand / silber	sand / anthrazit
Setpreis in €	559,99	559,99	559,99	559,99	579,99	559,99



FARÖ-Serie Zaunlamellen esche-grau + Glas, Pfosten/Abschlüsse anthrazit



ÖLAND-Serie Tor Komplettsset

F-Artikel-Nr.	44128	44129	44130	44131
Torfüllung Farbe	greystone / silber	greystone / anthrazit	ipé / silber	ipé / anthrazit
Stück in €	629,99	629,99	629,99	629,99



SKÄR-Serie Tor Komplettsset

F-Artikel-Nr.	44126	44127	44122	44123	44120	44121	44124	44125
Torfüllung Farbe	Holzdekor anthrazit / silber	Holzdekor anthrazit / anthrazit	sand / silber	sand / anthrazit	schiefergrau / silber	schiefergrau / anthrazit	Holzdekor braun / silber	Holzdekor braun / anthrazit
Stück in €	629,99	629,99	629,99	629,99	579,99	579,99	629,99	629,99



DALU-Serie Tor Komplettsset

F-Artikel-Nr.	44132	44133	44134	44135	44136	44137	44159	44160
Torfüllung Farbe	anthrazit / silber	anthrazit / anthrazit	hellgrau / silber	hellgrau / anthrazit	mokka / silber	mokka / anthrazit	sand / silber	sand / anthrazit
Stück in €	579,99	579,99	579,99	579,99	579,99	579,99	579,99	579,99

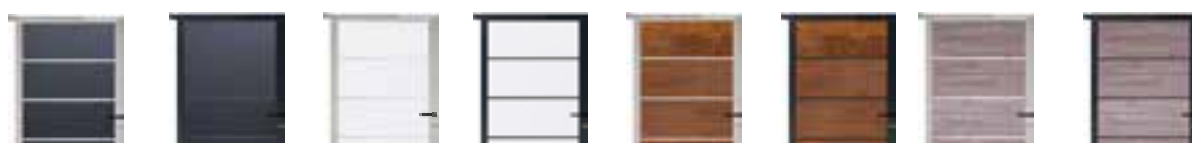

FARÖ-Serie Tor Komplettsset

F-Artikel-Nr.	44140	44141	44142	44143	44144	44145	44146	44147
Torfüllung Farbe	anthrazit / silber	anthrazit / anthrazit	weiß / silber	weiß / anthrazit	deko-rost / silber	deko-rost / anthrazit	esche-grau / silber	esche-grau / anthrazit
Stück in €	699,99	699,99	599,99	599,99	699,99	699,99	699,99	699,99



JINAN-Serie, silbergrau, PROTEC-Rahmenprofil Edelstahl

Holz & Kunststoff

Wood Plastic Composite



Der innovative Verbundwerkstoff WPC Wood-Plastic-Composite wird immer beliebter. WPC vereint die Vorteile von natürlichem Holz und modernen Kunststoffen und ist eine starke Alternative zu herkömmlichen Zaunmaterialien.

- Hohe Resistenz gegen Feuchtigkeit
- Angenehm rutschfest und splitterfrei
- Farbbeständig und pflegeleicht
- Vielfältige Designs

Langlebig und pflegeleicht:

JINAN-Serie WPC Sichtschutzzaun

JINAN-Serie

WPC

gefertigt aus WPC, Querriegel aus Aluminium für hohe Stabilität 15 x 70 mm, Lamellen als Hohlkammerprofil 10 x 115 mm, fein geriffelt und Edelstahl verschraubt. Elemente werden ohne Halter geliefert

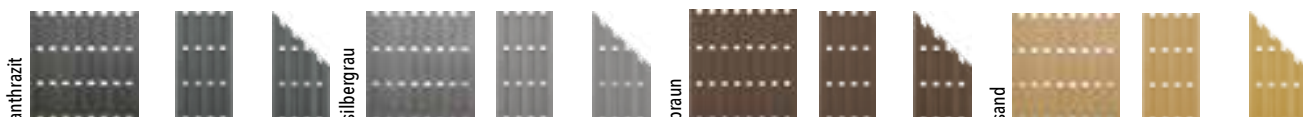

F-Artikel-Nr.	44731-10	44734-05	44737-05	44732-10	44735-05	44738-05	44733-10	44736-05	44739-05	44765-10	44766-05	44767-05
B x H in cm	180 x 180	90 x 180	90 x 180/90	180 x 180	90 x 180	90 x 180/90	180 x 180	90 x 180	90 x 180/90	180 x 180	90 x 180	90 x 180/90
Stück in €	229,99	179,99	179,99	229,99	179,99	179,99	229,99	179,99	179,99	229,99	179,99	179,99



JINAN-Serie, braun, PROTEC-Rahmenprofil Edelstahl



Für Auftragswerte unter 100,00 € Katalogpreis werden 19,90 € Bearbeitungspauschale erhoben.



JINAN-Serie, sandfarbenes Zaunfeld mit silberfarbenen Pfosten

PROTEC-Rahmenprofil

gefertigt aus Blech, polyesterbeschichtet – 0,6 mm, Größe 45 x 25/29 x 1800 mm

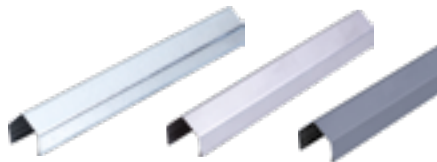

B-Art.-Nr.	17550-05	17551-05	17552-05
Farbe	Stahloptik	Edelstahl	anthrazit
Stück in €	34,99	49,99	44,99

Flechtzaunhalter für JINAN

Aluminium anodisiert*, für verdeckte Befestigung, inkl. Schrauben



F-Artikel-Nr.	44726-20	44723-20
Stück in VE	8	8
VE in €	29,99	29,99

Alu-Pfosten

mit Verstärkung und Kappen, hell eloxiert, 68 x 68 mm



individuell kürzbar



F-Artikel-Nr.	44714-20	44715-20	44716-20	44717-20
Farbe	silber	silber	anthrazit	anthrazit
Länge in mm	1850	2650	1850	2650
Stück in €	79,99	89,99	79,99	89,99

ZAUN KONFIGURATOR
 Jetzt online konfigurieren!



LIEFERSERVICE
129,- EURO
MEHR AUF SEITE 5.

JINAN-Serie, anthrazit, PROTEC-Rahmenprofil Edelstahl

*Elektrolytisches Verfahren, um Metalle (Aluminium) gegen Korrosion zu schützen. Informationen zu den Preisgruppen und deren aktuelle Preisentwicklung finden Sie auf Seite 6.



SHANGHAI braun mit WPC-Pfosten und Abschlussprofil

SHANGHAI-Serie

gefertigt aus WPC, Querriegel als Vollprofil 17 x 70 mm, Lamellen als Hohlkammerprofil 12 x 100 mm, fein geriffelt

WPC	braun			anthrazit			silbergrau		
F-Artikel-Nr.	44941-10	44942-05	44943-05	44951-10	44952-05	44953-05	44972-10	44973-05	44974-05
B x H in cm	180 x 180	90 x 180	90 x 180/90	180 x 180	90 x 180	90 x 180/90	180 x 180	90 x 180	90 x 180/90
Stück in €	229,99	179,99	179,99	229,99	179,99	179,99	229,99	179,99	179,99

Aluminium-Abschlussprofil

40 x 40 x 1800 mm



F-Artikel-Nr.	44962-10
Farbe	silber
Stück in €	49,99

Alu-Pfosten

mit Verstärkung und Kappen, hell eloxiert, 68 x 68 mm

individuell kürzbar



F-Artikel-Nr.	44714-20	44715-20	44716-20	44717-20
Farbe	silber	silber	anthrazit	anthrazit
Länge in mm	1850	2650	1850	2650
Stück in €	79,99	89,99	79,99	89,99

SHANGHAI-Serie Pfosten-Set

9 x 9 x 200 cm, WPC-Hohlkammerpfosten, inkl. Pfostenkappe

individuell kürzbar



F-Artikel-Nr.	44946-20	44956-20	44966-20
Farbe	braun	anthrazit	silbergrau
Set in €	99,99	99,99	99,99

Befestigungs-Set für „SHANGHAI“

Paket mit 6 Winkeln und 30 Schrauben



F-Artikel-Nr.	44949-10	44959-10	44979-10
Farbe	braun	anthrazit	silbergrau
Stück in €	24,99	24,99	24,99

Durchgangsschrauben

inkl. Scheiben und Muttern, für Bodenanker und H-Pfostenträger (9 x 9 cm), 2 Schrauben je VE, M 10 x 110 mm



B-Artikel-Nr.	37157-10	37159-10
Material	Stahl, verzinkt	Edelstahl
Stück in €	11,99	22,99

H-Pfostenträger

für alle WPC-Zaunelemente, Länge ca. 60 cm, für 9 x 9 cm

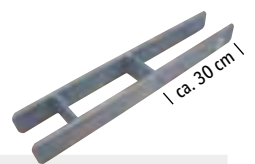

B-Artikel-Nr.	17607-10	17626-10
Material	Stahl, verzinkt	Edelstahl
Stück in €	19,99	59,99



ZUR ÜBERSICHT
aller aktuellen
Preisanpassungen

LIEFERSERVICE
129,- EURO
MEHR AUF SEITE 5.

SHANGHAI anthrazit mit Alu-Pfosten anthrazit und Abschlussprofil



SHANGHAI silbergrau mit Alu-Pfosten anthrazit und Abschlussprofil



SHANGHAI braun mit Alu-Pfosten silbergrau und Abschlussprofil

ZAUN
KONFIGURATOR

Jetzt online
konfigurieren!



ELDENA-Serie

EMDEN-Serie

ELDENA-Serie

WPC-Bretterzaun, anthrazit, 4 Querriegel - Alu, hell eloxiert. Lamellen als Hohlkammerprofil 115 x 10 mm, fein geriffelt, Querriegel 70 x 13 mm

EMDEN-Serie

WPC-Bretterzaun, anthrazit, 4 Querriegel anthrazit. Lamellen als Hohlkammerprofil 115 x 10 mm, fein geriffelt, Querriegel 70 x 13 mm

LIEFERSERVICE
129,- EURO
MEHR AUF SEITE 5.

WPC

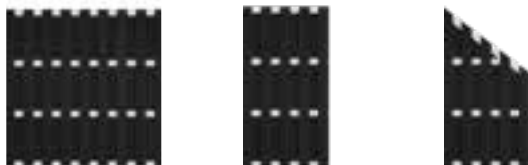

F-Artikel-Nr.	44704-10	44706-05	44707-05
Farbe	anthrazit	anthrazit	anthrazit
B x H in cm	180 x 180	90 x 180	90 x 180/90
Stück in €	169,99	119,99	119,99

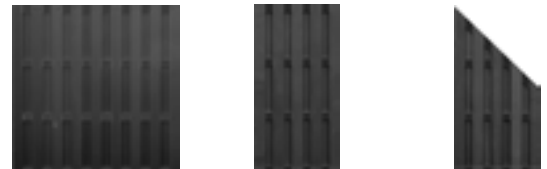

F-Artikel-Nr.	44708-10	44709-05	44710-05
Farbe	anthrazit	anthrazit	anthrazit
B x H in cm	180 x 180	90 x 180	90 x 180/90
Stück in €	169,99	119,99	119,99

Aluminiumpfosten

mit Verstärkung und Kappen, hell eloxiert, 68 x 68 mm



individuell kürzbar



F-Artikel-Nr.	44714-20	44715-20	44716-20	44717-20
Farbe	silber	silber	anthrazit	anthrazit
Länge in mm	1850	2650	1850	2650
Stück in €	79,99	89,99	79,99	89,99

ECO-Aufschraubhülse feuerverzinkt



F-Artikel-Nr.	44718-20
B x H in mm	300 x 160 x 88
Stück in €	29,99

ECO-Zaunhalter Aluminium, hell eloxiert, inkl. Schrauben



F-Artikel-Nr.	44719-10
Set	8 Stück
Stück in €	29,99

ECO-Eckzaunhalter Aluminium, hell eloxiert inkl. Schrauben 5 x gerade + 2 x schräg



F-Artikel-Nr.	44720-05
Set	7 Stück
Stück in €	29,99

Produktionsbedingte Farbunterschiede oder Farbabweichungen durch Verschmutzung und/oder UV-Strahlung sind nicht ausgeschlossen. Bitte beachten Sie vor der Montage unsere Montageanleitung sowie die Reinigungs- und Pflegehinweise ab Seite 202.



MALÖ-Serie



MALÖ-Serie

MALÖ-Serie

Die beidseitig geschliffenen und mit 285 mm extra-hohen WPC-Lamellen verleihen dem Zaun eine zeitlose Eleganz. Der umlaufende 61 x 40 mm starke Aluminiumrahmen ist durch seine innenliegende Verstärkung besonders stabil. Elemente bereits vormontiert! Ein Zaun, der Sie begeistern wird. Das Türelement (Art.-Nr.: 45304) wird als Bausatz geliefert.



WPC

LIEFERSERVICE
129,- EURO
MEHR AUF SEITE 5.

F-Artikel-Nr.	45301-10	45302-05	45303-05	45304-03
B x H in cm	180 x 180	90 x 180	90 x 180/90	90 x 175
Stück in €	299,99	229,99	229,99	499,99

Aluminiumpfosten

mit Verstärkung und Kappen, hell eloxiert, 68 x 68 mm



individuell kürzbar



F-Artikel-Nr.	44714-20	44715-20	44716-20	44717-20
Farbe	silber	silber	anthrazit	anthrazit
Länge in mm	1850	2650	1850	2650
Stück in €	79,99	89,99	79,99	89,99

MALÖ-Befestigungs-Set

Paket mit 6 Winkeln, silber



ZAUN KONFIGURATOR

Jetzt online konfigurieren!

F-Artikel-Nr.	45305-10
-	-
-	-
Stück in €	34,99



TRENDLINE

Moderne Kunststoffe

Die heutigen Kunststoffe sind sehr langlebig und individuell anpassbar. Sie sind gut formbar und sehr beständig auch im Hinblick auf die Farbbeständigkeit. Sichtschutzsysteme aus Kunststoff sind zudem leicht zu pflegen und sehr bruchfest. Wir empfehlen sie Ihnen gerne, wenn Sie der starken Witterung etwas Stabiles entgegensetzen möchten.



PVC-Reiniger für die schonende Oberflächenreinigung sowie Spezial-Klebstoff zur konstruktiven Verbindung von PVC-Materialien finden Sie auf der Seite 153.

TRENDLINE-Sichtschutz



TRENDLINE-Sichtschutz

TRENDLINE-Sichtschutz

gefertigt aus hochwertigem Fensterkunststoff, weiß, Rahmenprofil 50 x 70 mm, Füllung 17 x 200 mm mit Nut- und Federprofil, Tür mit außenliegender Diagonalstrebe. Pfosten mit Stahl-Kern (teilummantelt).

PVC

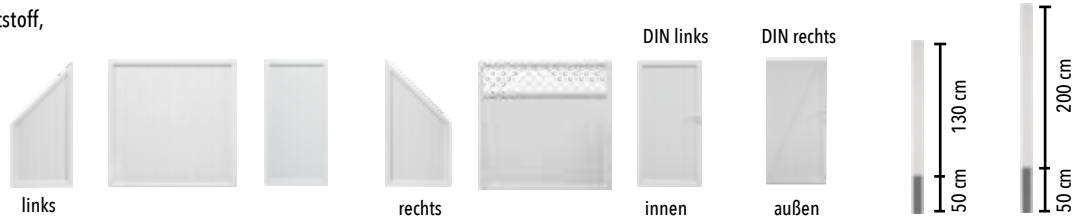

H-Artikel-Nr.	45203-03	45201-05	45202-05	45204-03	45211-05	45205-03	45206-03	45213-10	45209-10
B x H in cm	90 x 180/90	180 x 180	90 x 180	90 x 180/90	180 x 180	100 x 180	100 x 180	10 x 10 x 160	10 x 10 x 250
Stück in €	329,99	399,99	309,99	329,99	549,99	499,99	399,99	129,99	164,99

Pfostenschuh

verzinkter Stahl, 85 x 85 x 505 mm, 3,4 kg



H-Artikel-Nr. 45214
Stück in € 129,99

Befestigungs-Set

weiß, inkl. Schrauben und Schraubkappe



H-Artikel-Nr. 45208-10
Stück in € 49,99

Beschlag-Set

inkl. Drückergarnitur und Anschlagleiste



H-Artikel-Nr. 45207-03
Stück in € 529,99

Pfostenkappe

weiß, 10 x 10 cm, für Trendline-Pfosten



H-Artikel-Nr. 45210-10
Stück in € 9,99



PVC-Intensiv-Reiniger

Für die schonende Oberflächenreinigung

F-Artikel-Nr. 36906-03
Größenmenge 500 ml
Stück in € 29,99



TELDORADO-Kunststoffzaun



Mehr Vielfalt:

Sichtschutz aus Fensterkunststoff

Diese Serie erfreut sich zunehmender Beliebtheit. Das moderne Material ist pflegeleicht, beständig gegen Wind und Wetter und lässt in der Gestaltung kaum Wünsche offen. Die Zaunelemente werden als DIY-System geliefert und sind schnell zu montieren.

ELDORADO-Line Kunststoffzaun

gefertigt aus hochwertigem Fensterkunststoff, weiß, Pfosten aus PVC, weiß, Bausatz, inkl. Montagezubehör

PVC



H-Artikel-Nr.	44620-05	44622-10	44623-10	44624-05
Artikel	Grundelement	Pfosten Anfang-Ende	Pfosten Mitte	Pfosten Ecke
B x H in cm	175 x 180	12,7 x 12,7 x 190	12,7 x 12,7 x 190	12,7 x 12,7 x 190
Stück in €	269,99	69,99	69,99	69,99

PVC



H-Artikel-Nr.	44621-05	44625-10	44626-10
Artikel	Schräglelement	Anschlusspfosten	Endpfosten
B x H in cm	90 x 180	12,7 x 12,7 x 190	12,7 x 12,7 x 112,7
Stück in €	189,99	69,99	59,99



ELDORADO-Pfostenanker

16,5 x 16,5 x 40 cm
zum Aufdübeln

H-Artikel-Nr.	44627-10
Stück in €	39,99

ELDORADO-Betonierset

ca. 60 cm, Gewindestangen
mit Muttern

H-Artikel-Nr.	44628-10
Stück in €	19,99



TELDORADO-Kunststoffzaun



ZAUN KONFIGURATOR Jetzt online konfigurieren!

+ PVC-Reiniger für die schonende Oberflächenreinigung sowie Spezial-Klebstoff zur konstruktiven Verbindung von PVC-Materialien finden Sie auf der Seite 69.

LIEFERSERVICE
129,- EURO
MEHR AUF SEITE 5.

LIGHTLINE-Steckzaunsystem

LIGHTLINE-Steckzaunsystem

Aus hochwertigem Fensterkunststoff, weiß, Komplettbausatz, bestehend aus: 9 x Nut- und Federprofil, 1,7 x 20 x 176 cm, 2 x U-Abschlussprofil 187,5 cm, 1 x Start-/Abschluss-Set, 1 x Abdeckleiste 176 cm

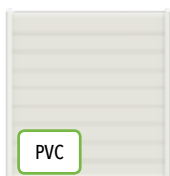

PVC

H-Artikel-Nr.	46301-10
Stück in €	279,99

LIGHTLINE-Steckzaunsystem

Nut- und Federprofil



PVC

H-Artikel-Nr.	46303-30
Maße in mm	17 x 200 x 1760
Stück in €	29,99

LIGHTLINE-Steckzaunsystem

Montageset, 4 Nutsteine + Schrauben



H-Artikel-Nr.	48108-10
Stück in €	34,99

LIGHTLINE-Steckzaunsystem

Abschlussprofil, 176 cm

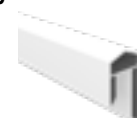

H-Artikel-Nr.	48161-10
Stück in €	29,99

LIGHTLINE-Dekorprofile

176 cm Länge

PVC



H-Artikel-Nr.	46311-10	46312-10
Farbe	anthrazitgrau	silbergrau
Stück in €	29,99	29,99

LIGHTLINE-Steckzaunsystem

U-Abschlussprofil 200 cm Länge, weiß



H-Artikel-Nr.	46302-20
Stück in €	29,99



LIGHTLINE-Steckzaun mit Dekorprofilen anthrazitgrau und Pfosten weiß

LIGHTLINE-Pfosten

aus UV-beständigem Fensterkunststoff mit Alu-Kern, (teillummantelt und Pyramidenkappe)

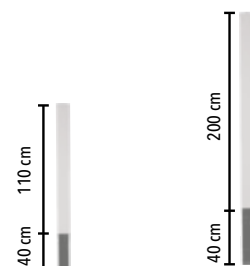

H-Art.-Nr. weiß	46288-20	46289-20
B x H in cm	9 x 9 x 150	9 x 9 x 240
Stück in €	99,99	129,99



LIGHTLINE-Sichtschutz

+ Wir empfehlen die Nutzung unserer Montagehilfe!
Ab einem Auftragswert von 1.500€ erhalten Sie die Montagehilfe kostenfrei.

LIGHTLINE-Sichtschutz

gefertigt aus hochwertigem Fensterkunststoff, **weiß**, inkl. Zaunhalter, Rahmenprofil 25 x 50 mm, Füllung 17 x 200 mm mit Nut- und Federprofil. Tür inkl. 3 Stück 180°-Bänder und Drückergarnitur in schwarz, Pfosten mit Alu-Kern (teilmantelt) und Pyramidenkappe.

PVC										
B x H in cm	90 x 150/90	90 x 150/90	180 x 150	180 x 180	90 x 180	90 x 180/90	90 x 180/90	180 x 90	9 x 9 x 150	9 x 9 x 240
H-Artikel-Nr. (weiß)	46282-05	46250-05	46283-10	46285-10	46286-05	46251-05	46287-05	46293-05	46288-20	46289-20
Stück in €	259,99	259,99	279,99	299,99	259,99	279,99	279,99	259,99	99,99	129,99

B x H in cm	90 x 150/90	90 x 150/90	180 x 150	180 x 180	90 x 180	60 x 180	90 x 180/90	90 x 180/90	180 x 90	100 x 180
H-Artikel-Nr. (weiß)	46280-05	46253-05	46281-10	46290-10	46291-05	46284-05	46254-05	46292-05	46294-05	46279-03
Stück in €	289,99	309,99	309,99	329,99	289,99	259,99	309,99	309,99	289,99	799,99



LIGHTLINE-Sichtschutz, weiß

LIGHTLINE-Montagehilfe

Winkelprofil aus Kunststoff, ca. 100 x 100 mm, inkl. Ausfräsungen und Bezeichnung, als Hilfe zur exakten Positionierung der Befestigungswinkel vom Element am Pfosten

H-Artikel-Nr.	37092
Länge in cm	ca. 180
Stück in €	69,99



10 JAHRE
GARANTIE AUF
UV-BESTÄN-
DIGKEIT

ZAUN KONFIGURATOR Jetzt online konfigurieren!

LIGHTLINE-Lamellenzaun

LIGHTLINE-Lamellenzaun

gefertigt aus hochwertigem Fensterkunststoff, weiß, inkl. Zaunhalter, Rahmenprofil 25 x 50 mm, Lamellen 7 x 100 mm, geflochten, Pfosten mit Alu-Kern (teilummantelt) und Pyramidenkappe

PVC						
					110 cm 40 cm	200 cm 40 cm
H-Artikel-Nr.	46221-10	46223-05	46220-05	46222-05	46288-20	46289-20
B x H in cm	180 x 180	90 x 180	90 x 180/90	90 x 180/90	9 x 9 x 150	9 x 9 x 240
Stück in €	299,99	279,99	289,99	289,99	99,99	129,99

LIGHTLINE-Montagehilfe

Winkelprofil aus Kunststoff, ca. 100 x 100 mm, inkl. Ausfräsungen und Bezeichnung, als Hilfe zur exakten Positionierung der Befestigungswinkel vom Element am Pfosten.

H-Artikel-Nr.	37092
Länge in cm	ca. 180
Stück in €	69,99

+ **UNSERE EMPFEHLUNG:**
Die dazugehörige Montagehilfe für eine leichtere Montage und für die Vermeidung von Fehlbohrungen. Ab einem Auftragswert von 1.500€ erhalten Sie die Montagehilfe **kostenfrei**.



ZUR ÜBERSICHT aller aktuellen Preisanpassungen

LIGHTLINE-Lamellenzaun



ZUR ÜBERSICHT
aller aktuellen
Preisanpassungen



Naturnah gestalten
LABO-Serie

Mit dem LABO-Weidengeflechtssystem 3D von T&J gestalten Sie den Garten nach Ihren Vorstellungen. Diese natürliche Grenze bietet Platz für Pflanzen, Vögel und Insekten. Der Kreativität sind dabei keine Grenzen gesetzt. Ob geschlossen, mit Pflanzen, als Heimat für Tiere oder einfach offen.

Sie geben vor, wie dieser Naturzaun sich gestaltet.

LABO-Weidengeflechtssystem 3D/Modulsystem

	Ki/Fi	Weide					
K-Artikel-Nr.			36201-10	36202-10	36203-10	36204-10	36205-10
Größe in cm			180 x 180	94 x 180	94 x 180	94 x 180	94 x 180
Stück in €			259,99	149,99	149,99	149,99	149,99

LABO-Weidengeflechtssystem 3D
gefertigt aus ölbehandelter Weide, Rahmen braun gebeizt, ca. 70 x 35 mm, Fenster ca. 36 x 36 cm





AN ALLES GEDACHT?
Pfosten, Holzschutz und Befestigungsmaterial ab S. 148



LABO-Weidengeflechtssystem 3D/Modulsystem

- 1

 Insektenhaus 1
- 2

 Insektenhaus 2
- 3

 Pflanzkasten
- 4

 3D-Fenster
- 5

 Regal seitlich
- 6

 Regal seitlich offen
- 7

 Futterstelle
- 8

 Vogelhaus

K-Artikel-Nr.	36207-05	36206-05	36208-05	36213-05	36209-05	36210-05	36211-05	36212-05
Größe in cm	36 x 36 x 12	36 x 36 x 12	36 x 36 x 17,5	36 x 36 x 17	36 x 24 x 36/41	36 x 24 x 36/41	36 x 36 x 6	36 x 36 x 6/36 x 37 x 7,5
Stück in €	59,99	59,99	49,99	39,99	54,99	39,99	39,99	59,99



T&J Pflegeöl
Bestens geeignet für den Schutz und die Pflege von Weide-, Haselnuss-, Bambus- und Rietzäunen. Natürlicher Schutz gegen UV-Strahlen und Zerstörung des Holzes, Verbrauch ca. 5 - 15 m²/l

B-Art.-Nr.	37208
Flasche	natur, 500 ml
Stück in €	24,99





ZAUN KONFIGURATOR  Jetzt online konfigurieren! 

ASO-Weidengeflechtzaun

ASO-Weidengeflechtzaun

gefertigt aus ölbehandelter Weide, geflochten auf Haselnussruten

FUEGO-Weidengeflechtzaun

gefertigt aus ölbehandelter Weide, Rahmen braun gebeizt, ca. 24 x 48 mm, Querstab braun gebeizt, Ø 20 mm

Weide 

K-Artikel-Nr.	36194-10	36193-10	36192-10	36191-10*
B x H in cm	180 x 90	180 x 120	180 x 150	180 x 180
Stück in €	109,99	109,99	119,99	129,99

Weide 

K-Artikel-Nr.	36101-10	36109-10	36102-10	36103-10	36113-10*
B x H in cm	120 x 100	120 x 120	120 x 140	120 x 180	180 x 180
Stück in €	54,99	59,99	64,99	74,99	119,99

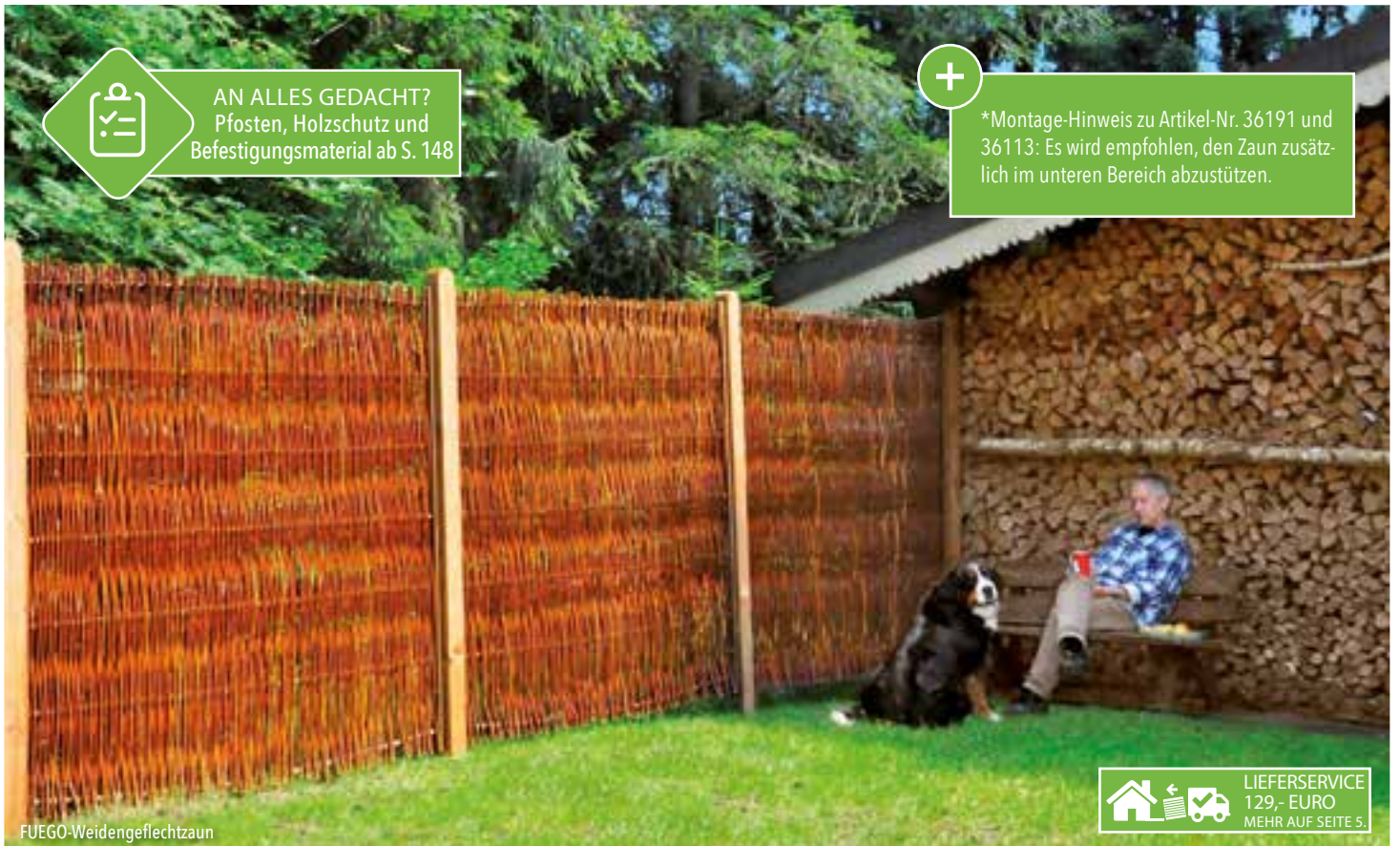

 AN ALLES GEDACHT?
Pfosten, Holzschutz und Befestigungsmaterial ab S. 148

 *Montage-Hinweis zu Artikel-Nr. 36191 und 36113: Es wird empfohlen, den Zaun zusätzlich im unteren Bereich abzustützen.

FUEGO-Weidengeflechtzaun

 LIEFERSERVICE
129,- EURO
MEHR AUF SEITE 5.



NABRO-Weidengeflechtzaun

NABRO-Weidengeflechtzaun

gefertigt aus ölbehandelter Weide, umlaufender Rahmen ca. 35 x 45 mm aus Kiefer, braun gebeizt



Weide

K-Artikel-Nr.	36114-10
B x H in cm	180 x 180/200
Stück in €	199,99

DARGO-Weidengeflechtzaun

gefertigt aus ölbehandelter Weide, umlaufender Rahmen ca. 35 x 45 mm aus Kiefer, braun gebeizt



Weide

K-Artikel-Nr.	36115-10
B x H in cm	180 x 180/200
Stück in €	269,99

Pfosten – Kopf gerundet

aus Kiefer, druckimprägniert, braun, 9 x 9 cm, allseitig gehobelt, Kopf und Kanten gerundet

Kiefer

KDI

K-Artikel-Nr.	18913-20	18914-20
Länge in cm	165	190
Stück in €	27,99	33,99



DARGO-Weidengeflechtzaun



FAKO-Weidengeflechtzaun mit Rahmen

FAKO-Weidengeflechtzaun mit Rahmen

gefertigt aus ölbehandelter Weide, umlaufender Rahmen
ca. 35 x 45 mm aus Kiefer, braun gebeizt

	Weide			
K-Artikel-Nr.	36104-10	36108-10	36105-10	36106-10
B x H in cm	120 x 100	120 x 120	120 x 140	120 x 180
Stück in €	59,99	74,99	74,99	79,99

FOGO-Weidengeflechtzaun

gefertigt aus ölbehandelter Weide, umlaufender Rahmen
ca. 35 x 45 mm aus Kiefer, braun gebeizt

	Weide
K-Artikel-Nr.	36120-10
B x H in cm	180 x 180
Stück in €	169,99

**Pfosten -
Kopf gerundet**

aus Kiefer, druckimprägniert
braun, 9 x 9 cm, allseitig
gehobelt, Kopf
und Kanten gerundet

	KDI	Kiefer
K-Artikel-Nr.	18913-20	18914-20
Länge in cm	165	190
Stück in €	27,99	33,99

LIEFERSERVICE
129,- EURO
MEHR AUF SEITE 5.



FOGO-Weidengeflechtzaun

ZUR ÜBERSICHT
aller aktuellen
Preisanpassungen



ZAUN
KONFIGURATOR



Jetzt online
konfigurieren!



VESUV-Weidengeflechtzaun

VESUV-Weidengeflechtzaun

gefertigt aus ölbehandelter Weide, Rahmen braun gebeizt, ca. 70 x 35 mm

ÄTNA-Weidengeflechtzaun

gefertigt aus ölbehandelter Weide, Rahmen braun gebeizt, ca. 70 x 35 mm

Weide



K-Artikel-Nr.	36165-10	36161-10
B x H in cm	180 x 180	120 x 180
Stück in €	189,99	149,99

Weide



K-Artikel-Nr.	36166-10	36162-10
B x H in cm	180 x 180	120 x 180
Stück in €	189,99	149,99



AN ALLES GEDACHT?
Pfosten, Holzschutz und
Befestigungsmaterial ab S. 148

ÄTNA-Weidengeflechtzaun



ALESSIA-Steckparavent, gefertigt aus Weidengeflecht

ALESSIA-Steckparavent

gefertigt aus Weidengeflecht, 2 Steckfähle ca. 30 cm lang, ca. 3 cm Ø



Weide

K-Artikel-Nr.	36144-05	36143-05
B x H in cm	56 x 90/116	56 x 130/156
Stück in €	34,99	39,99



ZUR ÜBERSICHT
aller aktuellen
Preisänderungen



SARA-Weidensteckzaun, gefertigt aus Weidengeflecht

SARA-Weidensteckzaun

gefertigt aus Weidengeflecht, Steckfähle ca. 30 cm lang, ca. 3 cm Ø



Weide

K-Artikel-Nr.	36131-20
B x H in cm	120 x 25
Stück in €	19,99



PACO-Haselnusszaun

PACO Haselnusszaun

aus Halblatten, mit seitlichem Rahmen, naturbelassen

NEU



Haseln.

K-Artikel-Nr.	28453-10	28452-10	28451-10
B x H in cm	90 x 180	150 x 180	180 x 180
Stück in €	129,99	179,99	249,99



PAULINA-Paravent

PAULINA-Paravent

gefertigt aus Weide, Rahmen aus braun gebeizter Kiefer, ca. 35 x 45 mm - umlaufend, ölbehandelt, 4-teilig mit Scharnieren

Weide



K-Artikel-Nr.	36139-03	36137-03
B x H in cm	ca. 240 x 160	ca. 240 x 180
Stück in €	219,99	249,99



SOFIA-Paravent, gefertigt aus Weidengeflecht

SOFIA-Paravent

gefertigt aus Weide, Rahmen aus braun gebeizter Kiefer, 25 x 45 mm, ölbehandelt, 3-teilig mit Scharnieren

Weide



K-Artikel-Nr.	36140-03
B x H in cm	180 x 120
Stück in €	139,99



ESMERALDA-Paravent, gefertigt aus gespaltenen Haselnussstangen

ESMERALDA-Paravent

aus gespaltenen Haselnussstangen, schiefergrau lasiert, Rahmen aus lasierter Kiefer, 4-teilig mit Scharnieren, geeignet für den Innen- und Außenbereich

Farbe

Haseln.



K-Artikel-Nr.	28442-03
B x H in cm	240 x 160
Stück in €	279,99



PABLO-Haselnusszaun, kombinierte Maße

PABLO-Haselnusszaun

gefertigt aus Haselnussruten, geflochten, stabile Ausführung

Haseln.



K-Artikel-Nr.	28404-10*	28403-10*	28402-10*	28401-10*
B x H in cm	180 x 90	180 x 120	180 x 150	180 x 180
Stück in €	89,99	99,99	109,99	119,99

PAOLO-Haselnusssteckzaun

gefertigt aus Haselnussruten, geflochten, stabile Ausführung, Steckpfähle ca. 20 cm lang, ca. 3 cm Ø (3 Stück)



K-Artikel-Nr.	28431-20
B x H in cm	120 x 20
Stück in €	19,99



PAOLO-Haselnusszaun, Steckpfähle ca. 20 cm lang

! Für Auftragswerte unter 100,00 € Katalogpreis werden 19,90 € Bearbeitungspauschale erhoben.

PEDRO-Haselnusszaun

gefertigt aus Haselnussruten, seitlicher Rahmen ca. 45 x 25 mm, geflochten, stabile Ausführung

Haseln.



K-Artikel-Nr.	28411-10*
B x H in cm	180 x 80
Stück in €	89,99



PEDRO-Haselnusszaun, 180 x 80



PEPE-Haselnusszaun, kombinierte Maße

PEPE-Haselnusszaun

gefertigt aus Haselnussruten, seitlicher Rahmen ca. 45 x 25 mm, stabile Ausführung, Querstab braun gebeizt, Ø 25 mm

Haseln.



K-Artikel-Nr.	28422-10	28421-10	28420-10*
B x H in cm	120 x 140	120 x 180	180 x 180
Stück in €	129,99	139,99	159,99



SYLT Schilfrohrmatte



SYLT Schilfrohr Detail

SYLT Schilfrohrmatte

aus Schilfhalmen, dicht gewebt, mit verzinktem Eisendraht gebunden, Rollenlänge 600 cm



K-Artikel-Nr.	29620-05	29621-05	29622-05	29625-05	29623-05	29624-05
Höhe in cm	100	120	140	160	180	200
Stück in €	34,99	44,99	49,99	59,99	69,99	79,99



AMRUM Weidenmatte

AMRUM Weidenmatte

aus Weidenästen mit verzinktem Draht gebunden, ca. 120 Äste je lfdm., Rollenlänge 300 cm



Weide

K-Artikel-Nr.	37450-05	37451-05	37452-05	37453-05	37454-05
Höhe in cm	100	120	150	160	180
Stück in €	49,99	59,99	69,99	79,99	89,99



SUNLINE-Serie



Die Sunline-Serie ist mit einem fungiziden, auf wasserbasierendem Holzschutzmittel vorbehandelt. Die Endbehandlung kann individuell nach ihrem persönlichen Geschmack vorgenommen werden. Ohne eine entsprechende Nachbehandlung verlieren alle Holzprodukte aufgrund der aggressiven UV-Strahlung und Witterungseinflüssen den natürlichen Farbton.

SUNLINE-Serie



Die Sunline-Produkte verlieren den Farbton der Grundierung. Bei der richtigen Farbauswahl hilft Ihnen gerne Ihr Fachberater.

Klassisches Design:

SUNLINE-Serie



*Hinweis zu Art.-Nr. 34102: Passender Torrahmen FLEXI auf Seite 119

EDELSTAHL
VERSCHRAUBT



gefertigt aus Kiefer/ Fichte, Rahmen ca. 45 x 45 mm, geklammert; Lamellen ca. 8 x 95 mm, geriffelt, mit Edelstahlschraubnägeln verschraubt, Leisten ca. 12 x 30 mm, Maschenweite ca. 10 x 10 cm; mit fungizidem Holzmittel vorbehandelt

Ki / Fi

Farbe



I-Artikel-Nummer	34101-10	34102-10*	34103-05	34141-10	34143-10	34142-05
Breite x Höhe in cm	180 x 180	90 x 180	90 x 180/90	180 x 180	90 x 180	90 x 180/90
Stück in €	159,99	129,99	129,99	169,99	139,99	139,99

SUNLINE-Serie



SUNLINE UND NIGHTLINE-Serie Profilbrettzaun

gefertigt aus Kiefer/Fichte, Profilbrettzaun, 180 x 180 cm, pinienfarbig bzw. dunkelgrau getaucht, Rahmen 40/78 mm, Profilbretter 16/118 mm

Ki / Fi

Farbe



I-Artikel-Nummer	34151-10	34231-10
Breite x Höhe in cm	180 x 180	180 x 180
Stück in €	239,99	249,99



SUNLINE UND NIGHTLINE-Serie Dichtzaun

gefertigt aus Kiefer/Fichte, NIGHTLINE-Serie Dichtzaun, 180 x 180 cm, pinienfarbig bzw. dunkelgrau getaucht, Rahmen 45/90 mm, Lamelle 8,5 x 90 mm glatt

Ki / Fi

Farbe



I-Artikel-Nummer	34161-10	34221-10
Breite x Höhe in cm	180 x 180	180 x 180
Stück in €	199,99	209,99

Für Auftragswerte unter 100,00 € Katalogpreis werden 19,90 € Bearbeitungspauschale erhoben.



FORTIS-Dichtzaun

FORTIS-Dichtzaun

gefertigt aus Keruing*, Rahmen 42 x 42 mm,
Lamellen 8 x 100 mm fein geriffelt



Keruing

J-Artikel-Nummer	33001-05
Breite x Höhe in cm	180 x 180
Stück in €	299,99



CLAUSA-Rankgitter, Keruing

CLAUSA-Rankgitter

gefertigt aus Keruing*,
Rahmen ca. 40 x 40 mm,
Leisten 12 x 54 mm, blickdicht



Keruing

J-Artikel-Nummer	33025-05
Breite x Höhe in cm	180 x 180/160
Stück in €	399,99



PARALLELA-Rhombuszaun

PARALLELA-Rhombuszaun

gefertigt aus Keruing*,
Leisten 13 x 65 mm



Keruing

J-Artikel-Nummer	33011-05
Breite x Höhe in cm	180 x 180
Stück in €	399,99



JALOUSIE-Zaun

JALOUSIE-Zaun

gefertigt aus Kiefer/Fichte, druckimprägniert
braun, Rahmen ca. 30 x 60 mm, Lamellen ca.
15 x 60 mm, glatt

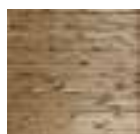

KDI

Ki / Fi

A-Artikel-Nummer	13901-05
Breite x Höhe in cm	180 x 180
Stück in €	249,99

* Besonderheiten zum Thema Keruing auf Seite 201.

Informationen zu den Preisgruppen und deren aktuelle Preisentwicklung finden Sie auf Seite 6.



ZUR ÜBERSICHT
aller aktuellen
Preisadjustungen

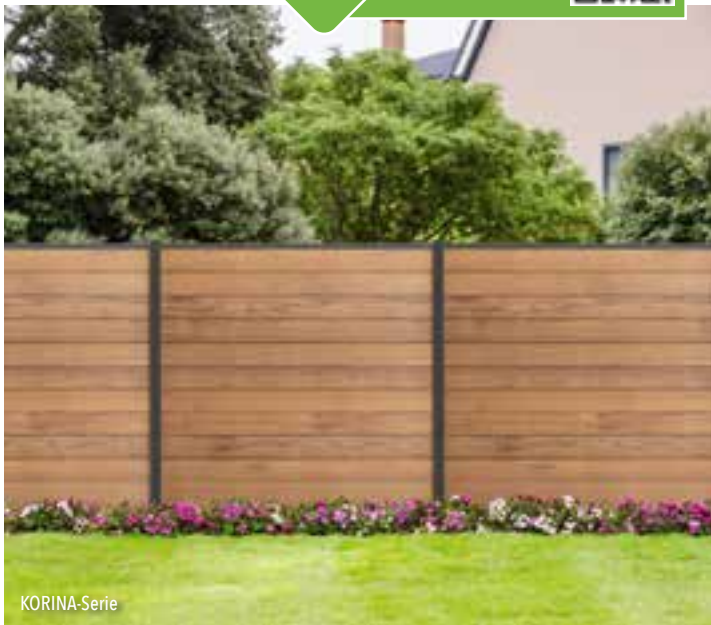

KARRAT-Serie Steckzaun

gefertigt aus Thermo-Kiefer,
13 Profildreher für ein
Zaunfeld, Einzellamelle
179 x 125 x 20 mm

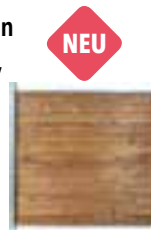

Aluminium-Abschlussleisten

Start- und Abschlussleisten-Set,
Aluminium, 32 / 25 x 20 x
1800 mm, 2 Stück im Set



F-Artikel-Nr.	44810-05	44684-10	44685-10
B x H in cm / Farbe	179 x 173	silber	anthrazit
Stück in €	299,99	34,99	34,99

individuell kürzbar

Aluminium-Steckzaunpfosten

68 x 68 mm, zum Aufschrauben oder Einbetonieren, inkl. Füllschienen, 2x Abstandhalter, Pfostenkappe, auch als Eckpfosten verwendbar, silber = eloxiert oder anthrazit = pulverbeschichtet

individuell kürzbar



F-Artikel-Nr.	44680-20	44681-20	44682-20	44683-20
Länge in cm	180	240	180	240
Farbe	silber	silber	anthrazit	anthrazit
Stück in €	89,99	99,99	89,99	99,99

KORINA-Serie Steckzaun

gefertigt aus Thermo-Limba,
Zaunset für ein Zaunfeld, inkl.
Alu-Zwischenleisten sowie Alu-
Start-/ Abschlussleiste silber
oder anthrazit, Dauerhaftigkeits-
klasse 1, Pfosten nicht enthalten



F-Artikel-Nr.	44811-10	44812-10
B x H in cm	179 x 174	179 x 174
Stück in €	299,99	299,99

Pflege-Öl für Thermoholz Limba

farblos für außen,
1 Liter reicht für ca.
24 m² Fläche/Anstrich



B-Art.-Nr.	37210-03	37211-03
Gebindegröße	0,75 Liter	2,5 Liter
Stück in €	39,99	99,99

BARTEK-Serie

gefertigt aus Kiefer/Fichte, Rahmen ca. 40 x 65 mm, Lamellen ca. 8 x 95 mm, gebürstet, grau, mit Edelstahlschraubnägeln verschraubt, Rahmen geklammert, Rankstäbe ca. 8 x 37 mm, Maschenweite ca. 6 x 6 cm

Ki / Fi Farbe



I-Artikel-Nr.	37661-10	37662-10	37663-05
B x H in cm	180 x 180	90 x 180	90 x 180/90
Stück in €	229,99	199,99	199,99

HS-Lasur

Silbergrau für BARTEK
für Ausbesserungs-
arbeiten



B-Artikel-Nr.	37244-03	37254-03
Gebinde in Liter	0,75	2,5
Stück in €	36,99	99,99



Exklusiver Look im Garten

BAMBUS



Für die ELEGANT-Serie wurde Bambus verwendet, der während eines speziellen Herstellungsprozesses thermisch behandelt und stark komprimiert wurde. Das Ergebnis ist ein besonders robustes und widerstandsfähiges Material, das auch extremen Belastungen standhält. Die Qualität des Materials ist mit den Eigenschaften von Stahl vergleichbar.

- Bambus vorgeölt
- Hohe Härte
- Robust
- Widerstandsfähig

ELEGANT-Serie Profilbrett

185 x 14 x 1,4 cm, Bambus vorgeölt



F-Artikel-Nr.	44638-30
Stück in €	34,99

ELEGANT-Serie Bambus Montageset

Start- und Abschlussbrett, 1,4 x 14 x 185 cm, CoBAM® vorgeölt



F-Artikel-Nr.	44639-05
Stück in €	69,99

Bambus Pflege-Öl

farblos für außen, 1 Liter reicht für ca. 24 m² Fläche/Anstrich



B-Art.-Nr.	37249-03	37259-03
Gebindegröße	0,75 Liter	2,5 Liter
Stück in €	39,99	99,99

ELEGANT-Serie Bambus Anfangspfosten inkl. Edelstahl-Kappe

7 x 7 x 250 cm, Bambus vorgeölt



F-Artikel-Nr.	44648-10
Stück in €	129,99

ELEGANT-Serie Bambus Verbindungspfosten inkl. Edelstahl-Kappe

7 x 7 x 250 cm, Bambus vorgeölt



F-Artikel-Nr.	44649-10
Stück in €	129,99

ELEGANT-Serie Bambus Eckpfosten inkl. Edelstahl-Kappe

7 x 7 x 250 cm, Bambus vorgeölt



F-Artikel-Nr.	44650-10
Stück in €	129,99



Edelstahl-Pfostenkappe

ELEGANT-Serie Adapterschiene

1820 x 18 x 20 mm, Anthrazit zur Montage der Bambus-Profile in die ALU-ECOSTECK-Pfosten



F-Artikel-Nr.	44651
Stück in €	17,99



Unsere passenden Aluminium-Steckzaunpfosten nebst Wandprofil und Pfostenträger finden Sie ab Seite 35.

*Elektrolytisches Verfahren, um Metalle (Aluminium) gegen Korrosion zu schützen.

Informationen zu den Preisgruppen und deren aktuelle Preisentwicklung finden Sie auf Seite 6.



Lamellenzaun, gefertigt aus Kiefer/Fichte

Lamellenzaun

gefertigt aus Kiefer/Fichte, druckimprägniert grün, Rahmen ca. 34 x 54 mm, Lamellen ca. 5 x 60 mm, Rahmen und Lamellen geklammert (verzinkt)

LIEFERSERVICE
129,- EURO
MEHR AUF SEITE 5.

KDI					
Ki / Fi					
A-Artikel-Nummer	10001-10	10007-10	10011-10	10015-10	10050-05
Breite x Höhe in cm	180 x 180	150 x 180	120 x 180	100 x 180	100 x 180/90
Stück in €	44,99	44,99	44,99	44,99	44,99

Passender Torrahmen FLEXI auf Seite 119

KDI									
Ki / Fi									
A-Artikel-Nummer	10003-10	10008-10	10012-10	10017-10	10004-10	10009-10	10018-10	10005-10	10019-10
Breite x Höhe in cm	180 x 150	150 x 150	120 x 150	100 x 150	180 x 120	150 x 120	100 x 120	180 x 90	100 x 90
Stück in €	44,99	44,99	44,99	44,99	44,99	44,99	44,99	44,99	44,99



Lamellenzaun, gefertigt aus Kiefer/Fichte

Tor, Beschlag und Anschlagleiste

Tor, Beschlag und Anschlagleiste (ohne Schrauben)



	17620-03	10040-03	18070-30
Breite x Höhe in cm	-	100 x 180	2,4 x 4,8 x 200
Set-Preis in €	69,99	89,99	8,99



ZAUN KONFIGURATOR Jetzt online konfigurieren!

FREIBURG-Serie

FREIBURG-Serie

gefertigt aus Kiefer/Fichte, druckimprägniert grün, Rahmen ca. 35 x 55 mm glatt gehobelt. Lamellen ca. 5 x 73 mm, fein gesägt, Leisten ca. 16 x 45 mm, Rahmen und Lamellen geklammert (verzinkt)

KDI						
Ki / Fi						
A-Artikel-Nummer	43401-10	43406-10	43402-05	43405-10	43404-05	43403-10
B x H in cm	180 x 180	90 x 180	90 x 180/90	180 x 90	90 x 160/90	180 x 180/160
Stück in €	89,99	89,99	89,99	89,99	89,99	99,99



SKALÖ-Serie

SKALÖ-Serie

kdi-grün, Lamellen ca. 5 x 60 mm, sägerauh, mit Baumkante, Riegel 30/80 mm

NEU

KDI	
Ki / Fi	

A-Artikel-Nr.	10101-10
B x H in cm	180 x 180
Stück in €	39,99

ZUR ÜBERSICHT aller aktuellen Preisanpassungen

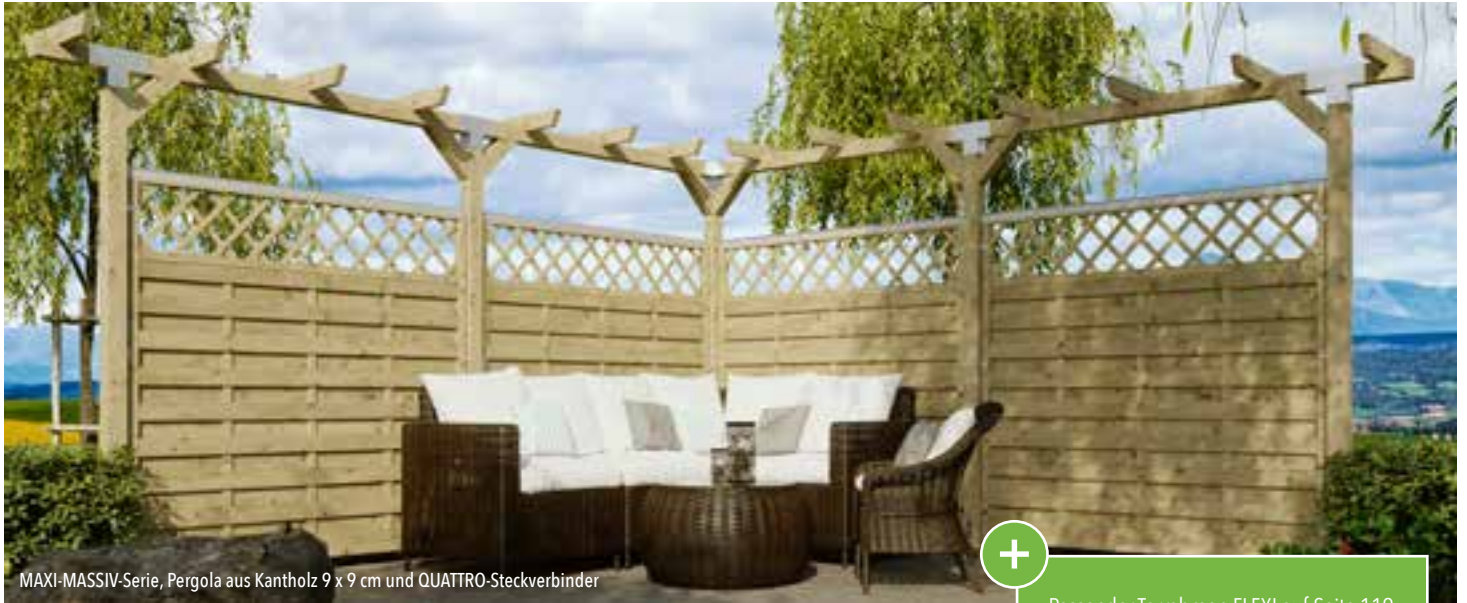

MAXI-MASSIV-Serie, Pergola aus Kantholz 9 x 9 cm und QUATTRO-Steckverbinder



Passender Torrahmen FLEXI auf Seite 119

MAXI-Massiv-Serie

gefertigt aus Kiefer/Fichte, druckimprägniert grün, Rahmen ca. 45 x 45 mm, geklammert, Lamellen ca. 8 x 95 mm, geriffelt, mit Edelstahlschraubnägeln verschraubt, Leisten ca. 12 x 30 mm, Maschenweite ca. 10 x 10 cm

KDI

Ki / Fi



A-Art.-Nr.	11050-05	11001-10	11007-10	11011-10	11015-10	11023-05	11026-05	11055-05	11003-10	11008-10
B x H in cm	90 x 180/90	180 x 180	150 x 180	120 x 180	100 x 180	60 x 180	30 x 180	90 x 180/150	180 x 150	150 x 150
Stück in €	69,99	69,99	69,99	69,99	69,99	69,99	69,99	79,99	69,99	69,99

KDI

Ki / Fi



A-Art.-Nr.	11250-05	11201-10	11207-10	11203-10	11251-05	14905-10	14919-05	14631-05	14432-05	14132-05	14531-05
B x H in cm	90 x 180/90	180 x 180	150 x 180	180 x 150	90 x 150/60	180 x 90	100 x 90	60 x 210/180	60 x 180/150	60 x 180/150	60 x 210/180
Stück in €	109,99	109,99	109,99	109,99	109,99	109,99	109,99	129,99	129,99	129,99	129,99

ECO-Dichtzaun

gefertigt aus Kiefer/ Fichte, druckimprägniert grün, Rahmen ca. 30 x 45 mm, Lamellen ca. 5 x 100 mm, glatt

KDI

Ki / Fi



A-Artikel-Nummer	10501-10
Breite x Höhe in cm	180 x 180
Stück in €	59,99



ECO-Dichtzaun



LIEFERSERVICE
129,- EURO
MEHR AUF SEITE 5.

AN ALLES GEDACHT?
Pfosten, Holzschutz und
Befestigungsmaterial ab S. 148



11017-10	11056-05	11004-10	11005-10	11401-10	11420-10	11450-05
100 x 150	90 x 150/120	180 x 120	180 x 90	180 x 180	90 x 180	90 x 180/90
69,99	79,99	69,99	69,99	169,99	169,99	169,99

Tor, Beschlag, Anschlagleiste

Gefertigt aus Kiefer/Fichte, mit Diagonalstrebe, druckimprägniert grün, Rahmen ca. 45 x 90 mm, geklammert, Lamellen ca. 8 x 95 mm, geriffelt, Edelstahl verschraubt, ohne Beschläge



A-Artikel-Nummer	11040-03	11041-03	17620-03	18070-30
Breite x Höhe in cm	100 x 180	100 x 150		2,4 x 4,8 x 200
Preis in €	139,99	139,99	69,99	8,99



Maxi-Massiv-Serie LÄRK

gefertigt aus Kiefer/Fichte, Lärche-Optik lasiert, Rahmen ca. 45 x 45 mm, geklammert, Lamellen ca. 8 x 95 mm, geriffelt, mit Edelstahlschraubnägeln verschraubt, Leisten ca. 12 x 30 mm

NEU

Ki / Fi

Farbe



A-Artikel-Nummer	13001-10
Breite x Höhe in cm	180 x 180
Stück in €	99,99





MAXI-Bogen-Serie

gefertigt aus Kiefer/Fichte, druckimprägniert grün, Rahmen ca. 45 x 45 mm, Lamellen ca. 8 x 95 mm, **geriffelt**, Rankstäbe ca. 12 x 30 mm, Maschenweite ca. 10 x 10 cm, mit Edelstahlschraubnägeln verschraubt

KDI										
Ki / Fi										
A-Art.-Nummer	11760-05	11701-10	11707-10	11711-10	11715-10	11703-10	14332-05	11801-10	11807-10	11803-10
B x H in cm	90 x 160	180 x 180/160	150 x 180/160	120 x 180/160	100 x 180/160	180 x 150/130	60 x 180/150	180 x 180/160	150 x 180/160	180 x 150/130
Stück in €	119,99	89,99	89,99	89,99	89,99	89,99	129,99	129,99	129,99	129,99

Tor, Beschlag, Anschlagleiste

mit Diagonalstrebe, Rahmen ca. 45 x 90 mm, Edelstahl verschraubt, ohne Beschläge



A-Artikel-Nummer	11740-03	17620-03	18070-30
Breite x Höhe in cm	100 x 180/160		2,4 x 4,8 x 200
Preis in €	149,99	69,99	8,99





MAXI-Doppelbogen-Serie



MAXI-Doppelbogen-Serie

AN ALLES GEDACHT?
Pfosten, Holzschutz und
Befestigungsmaterial ab S. 148

EDELSTAHL
VERSCHRAUBT

MAXI-Doppelbogen-Serie

gefertigt aus Kiefer/Fichte, druckimprägniert grün, Rahmen ca. 45 x 45 mm, Lamellen ca. 8 x 95 mm, geriffelt, mit Edelstahlschraubnägeln verschraubt; Rankstäbe ca. 12 x 30 mm, Maschenweite ca. 10 x 10 cm

A-Art.-Nummer	12060-05	12001-10	12007-10	12102-10	12160-05
B x H in cm	90 x 160/140	180 x 180/160	150 x 180/160	180 x 160/140	90 x 160/140
Stück in €	169,99	159,99	159,99	159,99	169,99

ZUR ÜBERSICHT
aller aktuellen
Preisänderungen

MAXI-Diagonal-Serie

gefertigt aus Kiefer/Fichte, druckimprägniert grün, Rahmen ca. 45 x 45 mm, geklammert, Lamellen ca. 8 x 95 mm, geriffelt und Edelstahl verschraubt, Leisten ca. 12 x 30 mm, Maschenweite ca. 10 x 10 cm

A-Art.-Nummer	12301-10	12401-10	12701-10
B x H in cm	180 x 180/160	180 x 180/160	180 x 180/160
Stück in €	179,99	179,99	179,99

Tor, Beschlag, Anschlagleiste

mit Diagonalstrebe, Rahmen ca. 45 x 90 mm, Edelstahl verschraubt, ohne Beschläge

A-Art.-Nummer	12340-03	17620-03	18070-30
B x H in cm	100 x 180/160		2,4 x 4,8 x 200
Preis in €	179,99	69,99	8,99



MAXI-Diagonal-Bogen-Serie



MAXI-Diagonal-Bogen-Serie

EDELSTAHL
VERSCHRAUBT



Diagonal-Rankzaun 10 x 10



QUATRO Steckverbinder mit Diagonal-Rankgitter als Dach

Diagonal-Rankzaun-Serie 10 x 10

gefertigt aus Kiefer/Fichte, druckimprägniert grün, Rahmen ca. 45 x 45 mm, geklammert, Rankstäbe ca. 12 x 30 mm, Maschenweite ca. 10 x 10 cm, geklammert (verzinkt)



Für Auftragswerte unter 100,00 € Katalogpreis werden 19,90 € Bearbeitungspauschale erhoben.

KDI

Ki / Fi

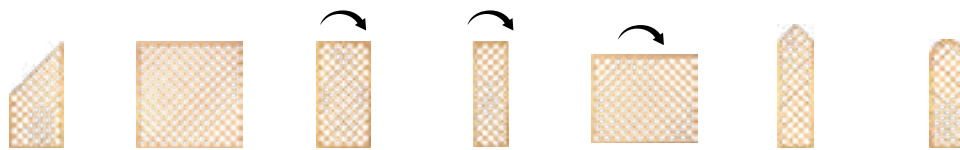

A-Artikel-Nummer	11650-05	11601-10	11620-10	11623-05	11603-10	14631-05	14432-05
Breite x Höhe in cm	90 x 180/90	180 x 180	90 x 180	60 x 180	180 x 150	60 x 210/180	60 x 180/150
Stück in €	109,99	99,99	99,99	99,99	99,99	129,99	129,99

Diagonal-Rankzaun-Serie 6 x 6

gefertigt aus Kiefer/Fichte, druckimprägniert grün, Rahmen ca. 45 x 45 mm, geklammert, Rankstäbe ca. 12 x 30 mm, Maschenweite ca. 6 x 6 cm, geklammert (verzinkt)

KDI

Ki / Fi

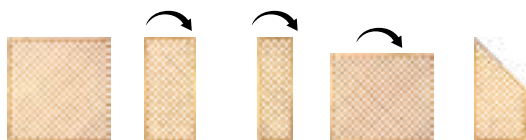

A-Artikel-Nummer	11611-10	11612-10	11614-05	11613-10	11615-05
Breite x Höhe in cm	180 x 180	90 x 180	60 x 180	180 x 150	90 x 180/90
Stück in €	109,99	109,99	109,99	109,99	119,99



AN ALLES GEDACHT?
Pfosten, Holzschutz und Befestigungsmaterial ab S. 148



Diagonal-Rankzaun 6 x 6



Bogen-Rankzaun 10 x 10

Bogen-Rankzaun-Serie 10 x 10

gefertigt aus Kiefer/Fichte, druckimprägniert grün, Rahmen ca. 45 x 45 mm, geklammert, Rankstäbe ca. 12 x 30 mm, Maschenweite ca. 10 x 10 cm, geklammert (verzinkt)

KDI

Ki / Fi

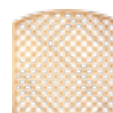

A-Artikel-Nummer	12201-10	12211-10
Breite x Höhe in cm	180 x 180/160	120 x 180/160
Stück in €	119,99	119,99

Bogen-Rankzaun-Serie 6 x 6

gefertigt aus Kiefer/Fichte, druckimprägniert grün, Rahmen ca. 45 x 45 mm, geklammert, Rankstäbe ca. 12 x 30 mm, Maschenweite ca. 6 x 6 cm, geklammert (verzinkt)

KDI

Ki / Fi



A-Artikel-Nummer	12221-10
Breite x Höhe in cm	180 x 180/160
Stück in €	139,99



Bogen-Rankzaun 6 x 6



OLYMP-Serie

gefertigt aus Kiefer/Fichte, druckimprägniert grün, Rahmen ca. 45 x 45 mm, geklammert, Lamellen ca. 8 x 95 mm, **geriffelt**, mit Edelstahlschraubnägeln verschraubt

KDI

Ki / Fi



A-Artikel-Nummer	33804-05	33801-10	33809-10	33805-10	33807-10	33808-05
Breite x Höhe in cm	90 x 180/90	180 x 180	150 x 180	180 x 180/160	180 x 160/140	90 x 160/90
Stück in €	139,99	149,99	149,99	169,99	169,99	149,99





ANTIKZAUN-Serie

ANTIKZAUN-Serie

gefertigt aus Kiefer/Fichte, druckimprägniert grün, Rahmen ca. 45 x 68 mm, geklammert, Lamellen ca. 8 x 120 mm, **genutet**, mit Edelstahlschraubnägeln verschraubt

KDI

Ki/Fi



A-Artikel-Nummer	25401-10	25420-10	25450-05	26005-10	25601-10	25620-10	25702-10	25760-05
Breite x Höhe in cm	180 x 180	90 x 180	90 x 180/90	180 x 90	180 x 180/160	100 x 180/160	180 x 160/140	90 x 160/90
Stück in €	199,99	199,99	209,99	219,99	219,99	219,99	219,99	229,99



ANTIKZAUN-Serie



Klassisches Design:
AVANTGARDE-Serie



Passender Torrahmen FLEXI auf Seite 119



gefertigt aus Kiefer/Fichte, druckimprägniert grün, Rahmen ca. 45 x 68 mm, geklammert, Ecken gerundet, Lamellen ca. 8 x 95 mm, glatt gehobelt, mit Edelstahlschraubnägeln verschraubt, Rankstäbe ca. 12 x 30 mm, geklammert, Maschenweite ca. 10 x 10 cm

KDI										
Ki / Fi										
A-Artikel-Nummer	23907-10	23906-10	23901-10	23905-10	23902-10	23903-05	23904-10	23927-10	23921-10	23926-10
Breite x Höhe in cm	180 x 120	180 x 150	180 x 180	150 x 180	100 x 180	90 x 180/90	180 x 90	180 x 150	180 x 180	150 x 180
Stück in €	109,99	109,99	109,99	109,99	109,99	109,99	109,99	129,99	119,99	119,99
KDI										
Ki / Fi										
A-Artikel-Nummer	23911-10	23912-10	23936-05	23935-05	23931-10	23934-10	23932-10	23933-05	23924-10	23925-05
Breite x Höhe in cm	180 x 180/160	100 x 180/160	90 x 120/90	90 x 160/120	180 x 180/160	150 x 180/160	180 x 160/140	90 x 160/90	180 x 90	100 x 90
Stück in €	129,99	129,99	159,99	159,99	159,99	159,99	159,99	159,99	129,99	129,99



Jetzt online konfigurieren!





ZUR ÜBERSICHT aller aktuellen Preisanpassungen

AVANTGARDE- Serie



23922-10

23923-05

100 x 180

90 x 180/90

119,99

129,99

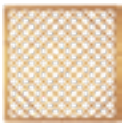

23941-10

23943-05

180 x 180

60 x 180

119,99

119,99

AVANTGARDE-Tor

gefertigt aus Kiefer/Fichte, druckimprägniert grün, Rahmen ca. 45 x 90 mm, Ecken gerundet, Lamellen ca. 8 x 95 mm, glatt gehobelt, Diagonalstrebe für zusätzliche Stabilisierung, **inkl. Einsteckschloss**, PZ-vorgerichtet, Dornenabstand 90 mm, Tore sind DIN links/rechts verwendbar, ohne Drücker und Zylinder

KDI

Inklusive Einsteckschloss

Ki / Fi



A-Artikel-Nummer

23908-03

23918-03

Breite x Höhe in cm

100 x 180

100 x 180/160

Stück in €

289,99

299,99

Drückergarnitur

mit Ovalrosetten, Edelstahl gebürstet, für PZ-Schloss

B-Artikel-Nummer

17637

Stück in €

89,99



Drückergarnitur mit Profilzylinder und Einsteckschloss

Profilzylinder

40/40 chromiert, mit 3 Schlüsseln

B-Artikel-Nummer

17638

Stück in €

19,99



AVANTGARDE mit Tor und PROTEC-Rahmenprofil



AVANTGARDE- Serie



BAIKAL-Serie

+ Passender Torrahmen FLEXI auf Seite 119



BAIKAL-Serie

gefertigt aus Sibirischer Lärche, Rahmen ca. 45 x 68 mm, Lamellen ca. 9 x 95 mm, glatt gehobelt, mit Edelstahlschraubnägeln verschraubt, Rankstäbe 12 x 30 mm, geklammert, Maschenweite ca. 10 x 10 cm

Lärche



J-Artikel-Nummer	29851-10	29852-10	29854-05	29853-10	29861-05	29871-10	29872-10	29874-05	29873-10
Breite x Höhe in cm	180 x 180	90 x 180	90 x 180/90	180 x 90	60 x 180	180 x 180	90 x 180	90 x 180/90	180 x 90
Stück in €	299,99	249,99	199,99	199,99	149,99	319,99	279,99	239,99	279,99



BAIKAL-Serie





CLASSICO-Serie

CLASSICO-Serie

gefertigt aus Douglasie, naturbelassen, Rahmen ca. 40 x 68 mm, glatt gehobelt; Landhausprofil-Füllung ca. 16 x 118 mm, Rankstäbe ca. 20 x 20 mm, überblattet, Maschenweite ca. 8 x 8 cm, geklammert (Edelstahl)



Douglasie – aus der Natur

Bei der Wahl eines Produktes der T&J-Serie aus Douglasie, entscheiden Sie sich für Funktionalität und Design. Das in der Natur hellgelblich-braune bis rotbraune Holz zeichnet sich insbesondere durch seine gute Festigkeitseigenschaft aus. Ohne chemischen Schutz ist dieses Holz durch seine Inhaltsstoffe ideal im Außenbereich einsetzbar.

Dougl.



J-Artikel-Nummer	26401-10	26411-10	26412-10	26416-05	26421-10	26426-05	26427-05	26431-05
B x H in cm	180 x 180	180 x 180	90 x 180	90 x 180/90	180 x 180/190	90 x 180/140	90 x 140/90	60 x 180/183
Stück in €	299,99	319,99	269,99	269,99	399,99	279,99	269,99	179,99



CLASSICO-Serie



CLASSIC-Serie

gefertigt aus Fichte, druckimprägniert grün, Rahmen ca. 40 x 70 mm, Profildbretter ca. 16 x 118 mm, Rankstäbe ca. 9 x 30 mm, Maschenweite ca. 6 x 6 cm, geklammert (Edelstahl)

KDI Fichte



A-Artikel-Nummer	27908-10	27901-10	27905-10	27902-10	27903-05	27904-10
Breite x Höhe in cm	180 x 150	180 x 180	150 x 180	90 x 180	90 x 180/90	180 x 90
Stück in €	199,99	199,99	199,99	199,99	199,99	199,99



LIEFERSERVICE
129,- EURO
MEHR AUF SEITE 5.

CLASSIC-Serie

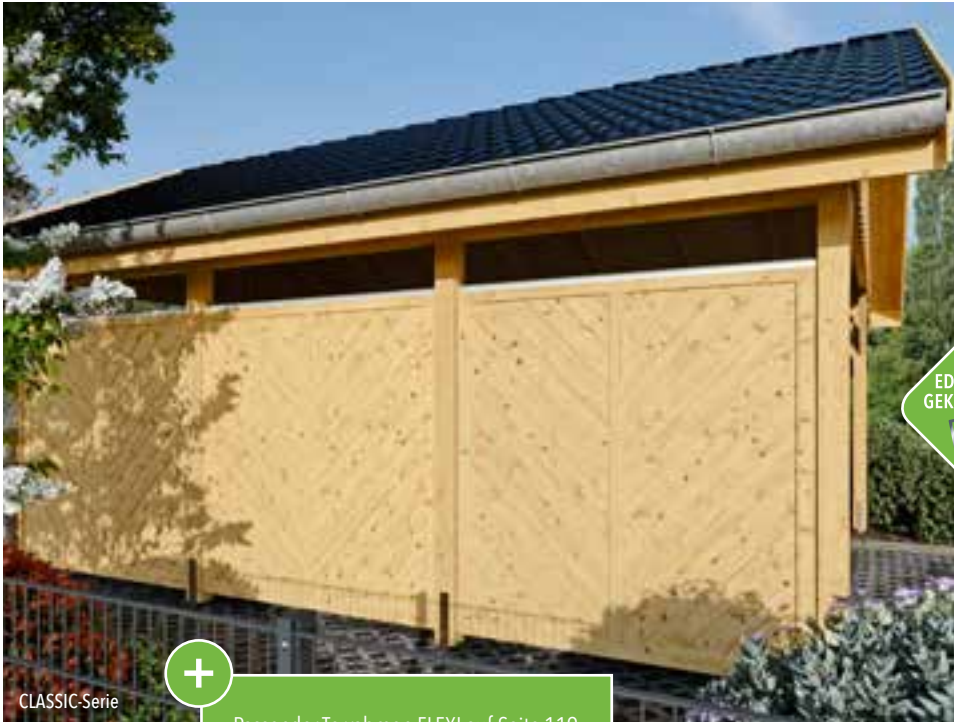

EDELSTAHL
GEKLAMMERT



CLASSIC-Serie

Passender Torrahmen FLEXI auf Seite 119

CLASSIC-Serie



27931-10

27926-10

27921-10

27925-10

27922-10

27923-05

27924-10

27911-10

27961-10

180 x 180

180 x 150

180 x 180

150 x 180

90 x 180

90 x 180/90

180 x 90

180 x 180/160

180 x 200/180

239,99

199,99

199,99

199,99

199,99

199,99

199,99

229,99

299,99



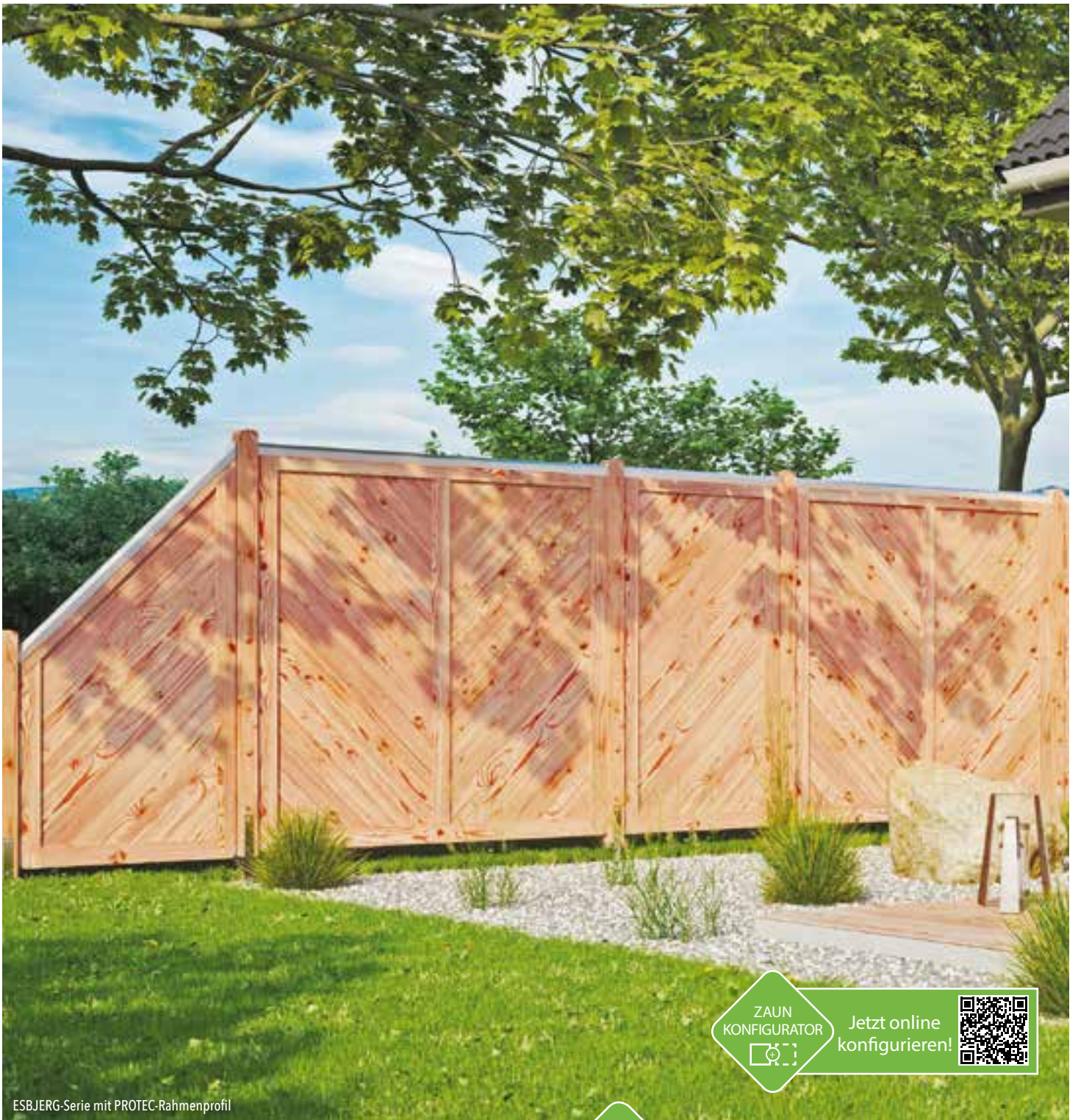

AN ALLES GEDACHT?
Pfosten, Holzschutz und
Befestigungsmaterial ab S. 148

CLASSIC-Serie, diagonal mit silberfarbenem PROTEC-Rahmenprofil



ESBJERG-Serie mit PROTEC-Rahmenprofil

ZAUN KONFIGURATOR  Jetzt online konfigurieren! 

ESBJERG-Serie

gefertigt aus Lärche, Rahmen ca. 44 x 88 mm, Ecken abgerundet, Profilbretter-Füllung ca. 18 x 120 mm, geklammert (Edelstahl)



 Passender Torrahmen FLEXI auf Seite 119

Lärche



J-Art.-Nr.	29302-10	29301-10	29303-10	29304-10	29306-05	29305-10
B x H in cm	180 x 150	180 x 180	150 x 180	90 x 180	90 x 180/90	180 x 90
Stück in €	329,99	329,99	329,99	329,99	329,99	329,99



AN ALLES GEDACHT?
Pfosten, Holzschutz und
Befestigungsmaterial ab S. 148



SKAGEN-Serie mit PROTEC-Rahmenprofil



SKAGEN-Serie

SKAGEN-Serie

gefertigt aus Lärche, Rahmen ca. 44 x 88 mm, Ecken abgerundet,
Profilbretter-Füllung ca. 18 x 120 mm, Rankstäbe ca. 9 x 30 mm,
Maschenweite ca. 6 x 6 cm, geklammert (Edelstahl)



Lärche



J-Art.-Nr.	29325-10	29329-10	29321-10	29322-10	29324-05	29323-10	29326-10	29327-05
B x H in cm	180 x 150	150 x 180	180 x 180	90 x 180	90 x 180/90	180 x 90	180 x 180/165	90 x 165/150
Stück in €	399,99	399,99	399,99	399,99	399,99	399,99	499,99	499,99



DAAN-Serie

gefertigt aus Kiefer/Fichte, druckimprägniert grün, Lamellen ca. 20 x 145 mm, starke Ausführung, Riegel ca. 30 x 80 mm, mit Edelstahlschraubnägeln verschraubt

KDI										ET	
Ki / Fi											
A-Artikel-Nummer	23603-10	23601-10	23615-10	23650-05	23605-10	23701-10	23715-10	23660-05	23643-03	23685	
B x H in cm	180 x 150	180 x 180	100 x 180	90 x 180/90	180 x 90	180 x 180/160	100 x 180/160	90 x 160/90	100 x 90	2x14,5x180	
Stück in €	159,99	159,99	159,99	169,99	159,99	179,99	179,99	169,99	159,99	9,99	



BASENO-Serie

gefertigt aus Douglasie, naturbelassen, glatte Lamellen ca. 14 x 120 mm, mit Kopfrundung, Riegel ca. 20 x 65 mm, Edelstahl geklammert

Dougl.		
J-Artikel-Nummer	26437-10	26438-10
Größe in cm	180 x 180	180 x 180/160
Stück in €	199,99	199,99



LIEKE-Serie, gerade

LIEKE-Serie

gefertigt aus Kiefer/Fichte, druckimprägniert grün, Lamellen ca. 14 x 120 mm, gehobelt, Riegel ca. 20 x 65 mm, mit Edelstahlschraubnägeln verschraubt

KDI	Zaunlamelle			
Ki / Fi				
A-Art.-Nummer	13885	13811-10	13812-10	
B x H in cm	1,4 x 12 x 180	180 x 180	180 x 180/160	
Stück in €	9,99	129,99	129,99	

ZUR ÜBERSICHT aller aktuellen Preisanpassungen



NEWA-Serie mit NEWA-Abdeckleiste

NEWA-Serie

gefertigt aus Sibirischer Lärche, Lamellen ca. 14 x 120 mm, mit Edelstahlschraubnägeln verschraubt

individuell kürzbar

Lärche	
J-Artikel-Nr.	29830-10
B x H in cm	180 x 180
Stück in €	399,99

NEWA-Abdeckleiste

gefertigt aus Sibirischer Lärche, Aussparung ca. 45 mm und 2 cm tief

Lärche	
J-Artikel-Nr.	29834-10
L x B x H in cm	180 x 6,8 x 4,5
Stück in €	39,99



FÜNEN-Serie mit Abdeckleiste



FÜNEN-Serie

ABDECKLEISTE

FÜNEN-Serie

gefertigt aus Kiefer/Fichte, druckimprägniert grün, sägerau, **Brettstärke ca. 16 mm**, Breite ca. 15 - 30 cm, mit Bast- und Rindenresten, verzinkte Befestigung Riegel ca. 30 x 80 mm

Ki / Fi



A-Artikel-Nummer	19311-10
B x H in cm	180 x 180
Stück in €	119,99

Lärche



J-Artikel-Nummer	29351-10
B x H in cm	180 x 180
Stärke in mm	16
Stück in €	149,99

LANGELAND-Serie

gefertigt aus roher Lärche, sägerau, **Brettstärke ca. 16 mm**, Breite 15 - 30 cm, mit Bast- und Rindenresten, mit Edelstahlbefestigung, Riegel 30 x 80 mm



LANGELAND-Serie, 180 cm Höhe



JÜTLAND-Serie, 180 cm Höhe



JÜTLAND-Serie, 180 cm Höhe mit Abdeckleiste

JÜTLAND-Serie

gefertigt aus roher Lärche, sägerau, **Brettstärke ca. 20**, Breite ca. 15 – 30 cm, mit Bast- und Rindenresten, mit Edelstahlbefestigung, Riegel ca. 30 x 80 mm

Lärche



J-Artikel-Nummer	29331-10	29333-10	29332-10	29334-10
B x H in cm	180 x 180	90 x 180	180 x 150	180 x 90
Stärke in mm	20	20	20	20
Stück in €	179,99	179,99	179,99	179,99

Abdeckleiste für Bohlenzäune

für Jütland / Lolland, Edelstahl, 179 x 2 x 7,5 cm

B-Artikel-Nummer	17555-05
Maße (cm)	179 x 2 x 7,5
Stück in €	59,99

Lärche



J-Artikel-Nr.	29371-10	29372-10
B x H in cm	180 x 180	180 x 150
Stärke in mm	20	20
Stück in €	189,99	189,99

LOLLAND-Serie

gefertigt aus roher Lärche, sägerau, **Brettstärke ca. 20**, Breite ca. 15 – 30 cm, mit Bast- und Rindenresten, mit Edelstahlbefestigung, Riegel ca. 30 x 80 mm



LOLLAND-Serie in zwei unterschiedlichen Brettstärken



SEELAND-Serie in unterschiedlichen Höhen und Abdeckleiste



AN ALLES GEDACHT?
Pfosten, Holzschutz und
Befestigungsmaterial ab S. 148



SEELAND-Serie in unterschiedlichen Höhen

VERZINKT
GENAGELT



SEELAND-Serie

gefertigt aus Kiefer/Fichte, druckimprägniert braun, sägerau,
Brettstärke ca. 16 mm, Breite ca. 15 - 30 cm, mit Bast- und Rin-
denresten, verzinkte Befestigung, Riegel ca. 30 x 80 mm



KDI	A-Artikel-Nummer	19301-10	19302-10	19303-10	19304-10
	B x H in cm	180 x 180	90 x 180	180 x 150	180 x 90
Ki / Fi	Stück in €	119,99	119,99	119,99	119,99



KAMPELA-Serie in kdi

KAMPELA-Serie

Rhombusleisten 21 x 95 mm mit 45 ° Schräge, 3 Riegel gehobelt ca. 20 x 90 mm, 3 Abdeckbretter gehobelt ca. 10 x 90 mm, Abschlussleiste oben 50 x 50 mm gehobelt und gefast, vernagelt mit V2A Ringnägeln.

KDI

Fichte



A-Artikel-Nummer	34001-10
Farbe	Fichte
Stück in €	199,99



SAIGON-Serie

SAIGON-Serie

gefertigt aus Douglasie, naturbelassene Ranklatten und Hinterlattung ca. 20 x 65 mm, Sichtschutzlattung als Rhombuslatte ca. 20 x 65 mm, mit Edelstahlschraubnägeln verschraubt

EDELSTAHL
VERSCHRAUBT

RHOMBUS

Dougl.



J-Artikel-Nummer	26471-10
Breite x Höhe in cm	180 x 180
Stück in €	299,99

AALBORG-Serie



Mit der AALBORG-Serie entscheiden Sie sich für Kreativität und Flexibilität. Die Grundelemente lassen Ihnen eine Vielzahl von Variationsmöglichkeiten. Ob Rankgitter, Regal oder Blumenkasten. Sie sind der Chef, wenn es darum geht zu entscheiden, ob etwas offen sein oder verdeckt werden soll. * 3 Füllbretter werden für eine Füllung benötigt.



Praktisch vielseitig:

AALBORG-Serie

gefertigt aus Lärche, Riegel 28/70 mm, Lamellen 16/140 mm und 16/60 mm, Gitterleisten 15 x 30 mm, mit Edelstahlschraubnägeln verschraubt, ohne Befestigungsmaterial

individuell kürzbar



	1	2	3	4	5	6		
	Grundelement 1	Grundelement 2	Rankgitter	Alu-Lochblech	Füllbrett*	Blumenkasten	Regal	Vogelhaus
J-Art.-Nr.	29361-10	29362-10	29364-05	29365-05	29366-05	29367-05	29368-05	29369-05
B x H in cm	180 x 180	180 x 130	20 x 179	25 x 179 x 0,1	14 x 180	21 x 24 x 14	24 x 24 x 6	24 x 24 x 6 / 24 x 25 x 8
Stärke in mm				Lochmaß 20 x 20	16			
Stück in €	299,99	299,99	59,99	149,99	19,99	59,99	59,99	69,99



AALBORG-Alu-Lochblech **2**

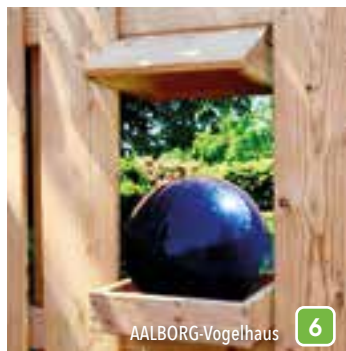

AALBORG-Vogelhaus **6**



AALBORG-Blumenkasten **4**



AALBORG-Regal **5**



ZUR ÜBERSICHT
aller aktuellen
Preisanpassungen



AN ALLES GEDACHT?
Pfosten, Holzschutz und
Befestigungsmaterial ab S. 148

AALBORG-Serie



Für grenzenlose
Zaunideen:

RIAD-Serie



Das innovative Zaun- und Sichtschutzbausystem RIAD bietet Ihnen einfach mehr Möglichkeiten, Ihre Ideen zu verwirklichen: Höhe und Ausmaße bestimmen Sie selbst ganz nach Bedarf. Bogen-, Abschlussbretter oder Rankgitter geben Ihrem Zaun die ganz individuelle Optik.

- Vielfältige Gestaltungsmöglichkeiten
- Innovatives Zaunbausystem
- Naturbelassene Douglasie

RIAD-System mit Designaufsatz



RIAD-System

gefertigt aus Douglasie, naturbelassen, Bretter mit Nut und Feder, Nuttiefe der Pfosten: 20 mm, 13 Bretter ergeben eine Höhe von ca. 180 cm.

individuell kürzbar 



SPARPREIS

J-Artikel-Nummer	26485-10
Paketinhalt	13 Stk. (180 x 180 cm)
Set in €	249,99

Dougl.



J-Artikel-Nr.	26481-50	26482-10	26483-10	26488-20	26489-20	26490-20	26484-05
Artikel	Brett, gerade	Bogenbrett	Abschlussbrett	Verbindungspfosten	Endpfosten	Eckpfosten	Rankgitter
Größe in cm	180 x 14,5 x 2,1	180 x 12/6 x 2,1	175 x 7 x 4,5	9 x 9 x 210	9 x 9 x 210	9 x 9 x 210	180 x 42,5 x 2,1
Stück in €	19,99	19,99	19,99	59,99	59,99	59,99	99,99



RIAD-System mit RUDE-Systemglas, siehe Seite 56



Ein innovatives SteckmodulSystem, was eine Vielzahl von Gestaltungsmöglichkeiten eröffnet. Genutete Pfosten und eingeschobene Einzelelemente sind kesseldruckimprägniert grün oder aus unbehandelter Douglasie und lassen sich auf die gewünschte Zaunfeldgröße kürzen. Durch den Einsatz von Bogenbrettern oder Geländerbrettern wird ein optimaler, konstruktiver Holzschutz erzeugt. 13 Bretter ergeben eine Höhe von ca. 180 cm.

RIAD-System mit RUDE-Systemglas, siehe Seite 42



AN ALLES GEDACHT?
Pfosten, Holzschutz und Befestigungsmaterial ab S. 148



RIAD-System, Douglasie



! Für Auftragswerte unter 100,00 € Katalogpreis werden 19,90 € Bearbeitungspauschale erhoben.

AN ALLES GEDACHT?
Pfosten, Holzschutz und Befestigungsmaterial ab S. 148

TRELLEBORG-System, KDI grün, mit Rankgitter und Abschlussbrett



TRELLEBORG-System Hochbeet, Kiefer/Fichte



TRELLEBORG-System Sandkasten, Kiefer/Fichte

TRELLEBORG-System

gefertigt aus Kiefer/Fichte, kesseldruckimprägniert grün, Bretter mit Nut und Feder.
Nuttiefe der Pfosten: 20 mm, 13 Bretter ergeben eine Höhe von ca. 180 cm.

SPARPREIS	
J-Artikel-Nummer	33915-10
Paketinhalt	13 Stk. (180 x 180 cm)
Set in €	249,99

individuell kürzbar

KDI

Ki / Fi



A-Artikel-Nr.	33911-50	33912-10	33913-10	33918-20	33919-20	33920-20	33917-05
Artikel	Brett, gerade	Bogenbrett	Abschlussbrett	Verbindungspfosten	Endpfosten	Eckpfosten	Rankgitter
Größe in cm	180 x 14,5 x 2,8	180 x 12/6 x 2,8	175 x 7 x 4,5	9 x 9 x 210	9 x 9 x 210	9 x 9 x 210	180 x 42,5 x 2,8
Stück in €	19,99	19,99	19,99	39,99	39,99	39,99	99,99



VERSTELLBARE KLOBEN

4 GRÖSSEN



Stabiler Durchgang:

Metall-Torrahmen – stabil und flexibel

Entdecken Sie den FLEXI Metalltorrahmen - die perfekte Lösung für Ihren Garten oder Ihr Grundstück! Mit seiner flexiblen Torbreite und der einfachen Montage ist dieser Rahmen vielseitig einsetzbar und sorgt für einen stabilen Halt.

Tür und Tor stehen Ihnen offen:

FLEXI METALL-TORRAHMEN für flexible Tore

Rahmen 20 x 30 mm, verzinkt, 3 Kloben bei Torbreite 150 cm, ohne Türdrücker/ Verschluss

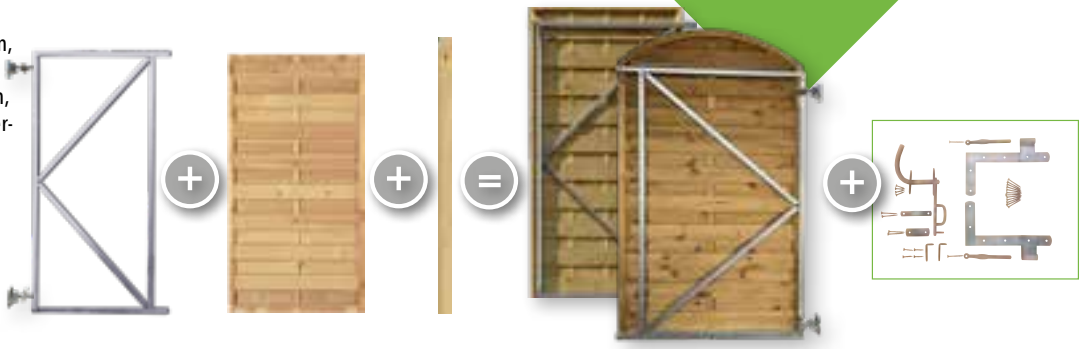

TORRAHMEN

SICHTSCHUTZ TORPFOSTEN

FERTIGES TOR

G-Artikel-Nummer	17560-03	17561-03	17562-03	17563-03	17620-03
Artikel	Flexi Metall-Torrahmen	Flexi Metall-Torrahmen	Flexi Metall-Torrahmen	Flexi Metall-Torrahmen	L-Tor-Beschlag
B x H in cm	90 x 155 cm, für Torbreiten 75 – 90 cm	100 x 155 cm, für Torbreiten 85 – 100 cm	120 x 155 cm, für Torbreiten 105 – 120 cm	150 x 155 cm, für Torbreiten 135 – 150 cm	-
Stück in €	119,99	124,99	144,99	169,99	69,99

FLEXI Metall-Torrahmen mit individueller Torfüllung

ZÄUNE AUS HPL, WPC, BPC UND BAMBUS



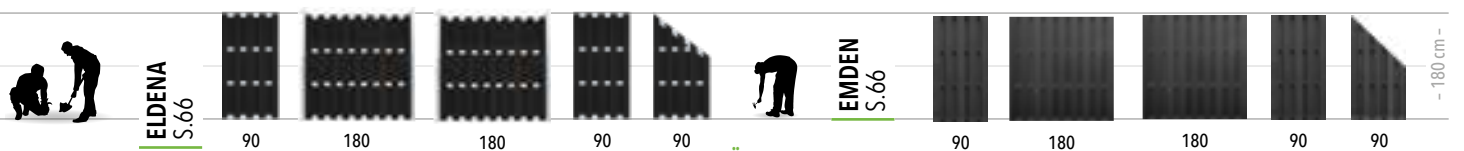
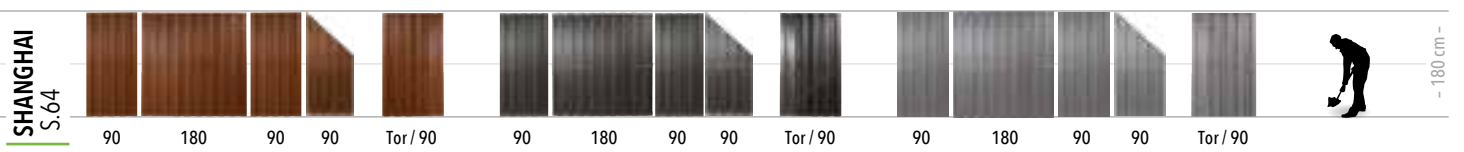
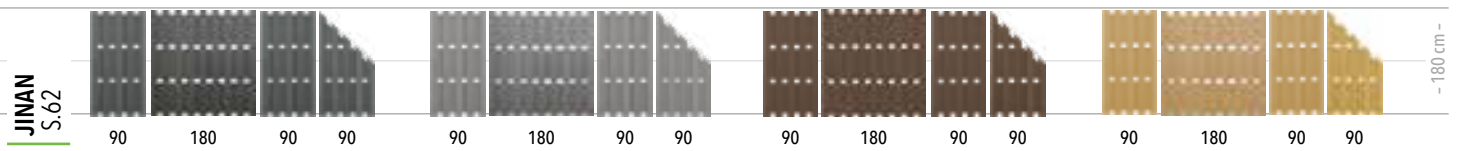
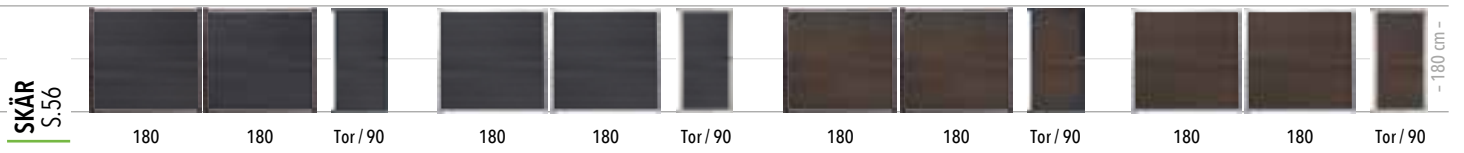
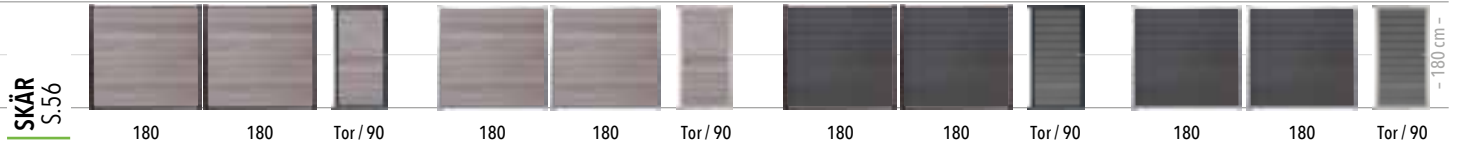

ZÄUNE AUS KUNSTSTOFF

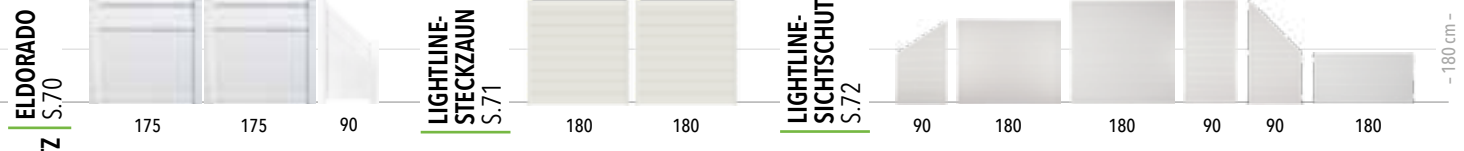

ZÄUNE AUS WEIDEN- UND HASELNUSSGEFLECHT

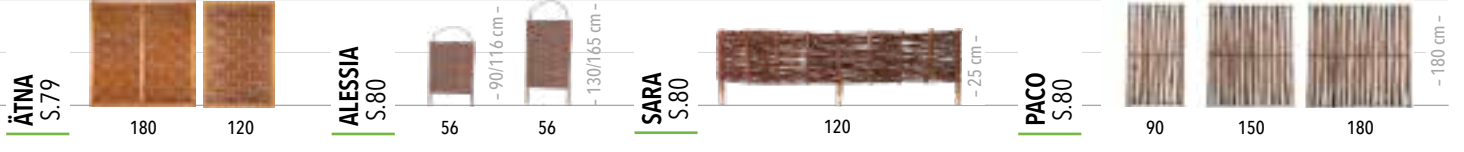
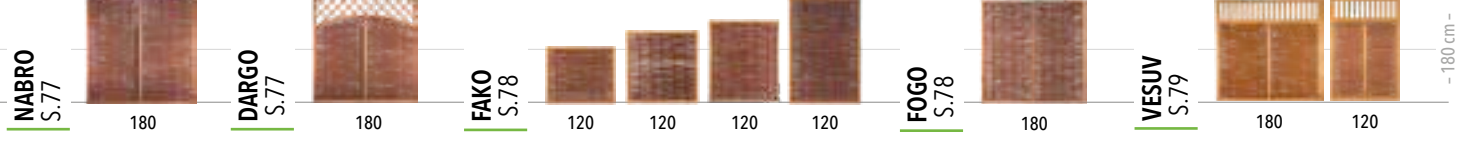
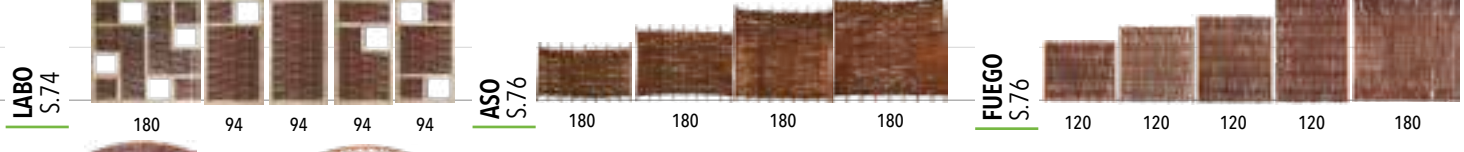

ZÄUNE AUS NATURNAHEM HOLZ

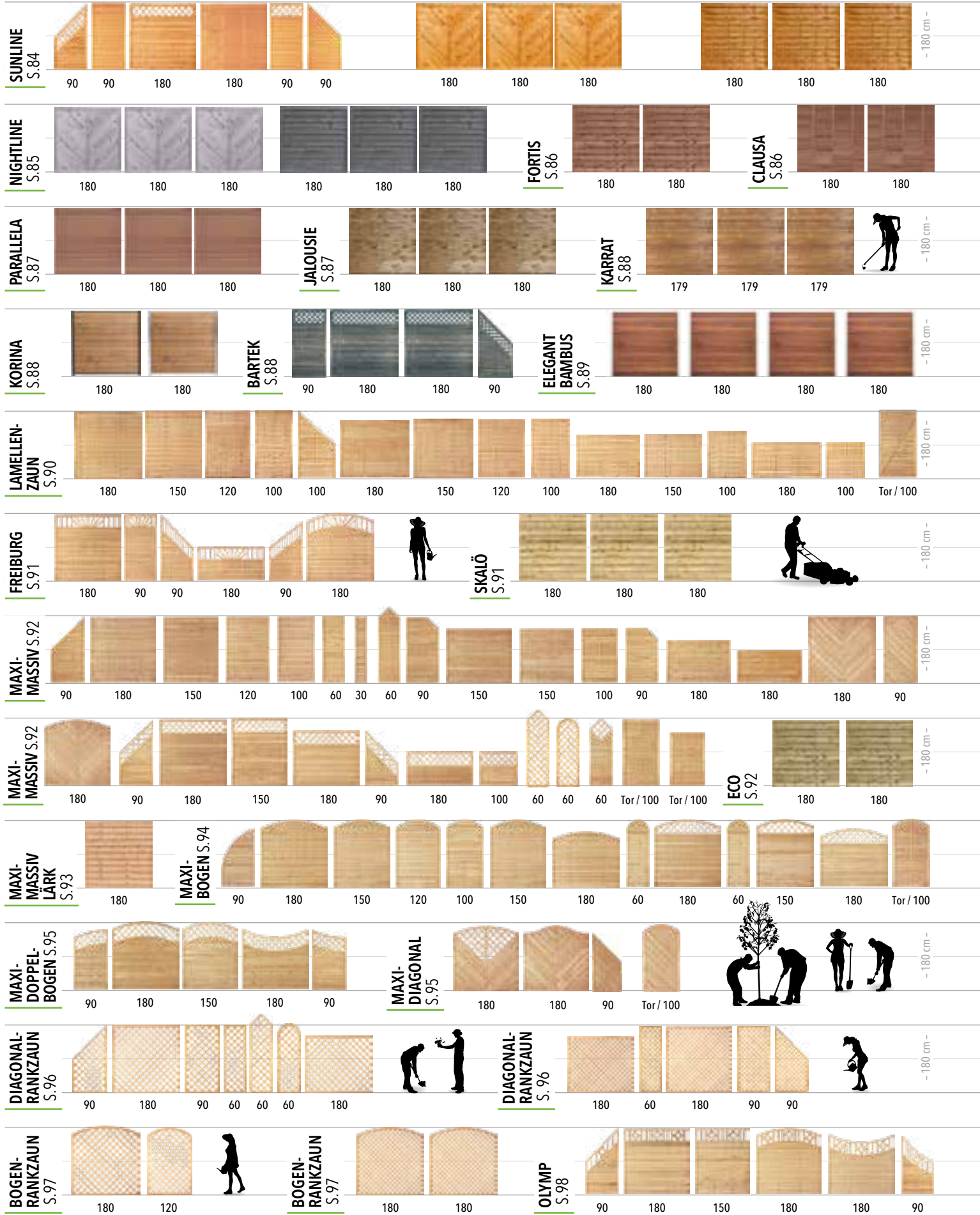

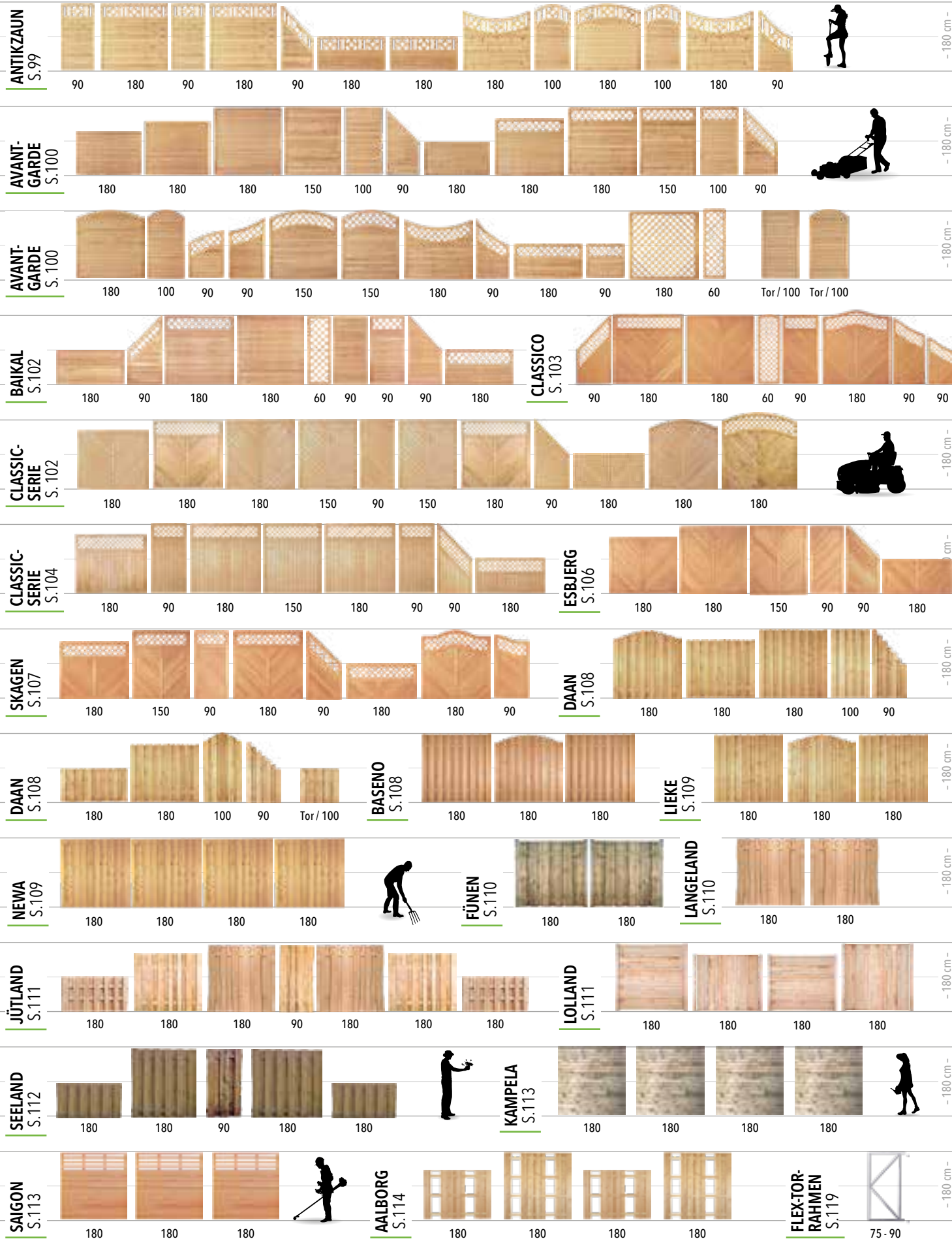

Einladend auf den ersten Blick!

Vorgartenzäune von T&J: Willkommen in Ihrem Reich!

Der Vorgarten ist die erste Visitenkarte Ihres Hauses und fällt sofort jedem ins Auge – ob Freunden, Nachbarn, dem Postboten oder Spaziergängern. Einladend und zugleich trennend vom öffentlichen Raum haben Vorgartenzäune daher auch eine echte Funktion. T&J bietet Ihnen dazu viele Möglichkeiten aus verschiedenen Holzarten wie Eiche, Kiefer, Fichte oder Haselnuss – natürlich, robust und beständig.



+
Vorgartenzäune aus
pflegeleichten Materialien
finden ab Seite 139.

IM GARTEN ODER
AUF DER TERRASSE
MEHR PRIVATSPHÄRE UND
RAUM ZUM ENTSPANNEN
UND WOHLFÜHLEN!

Vorgartenzäune aus verschiedenen Holzarten finden Sie auf den folgenden Seiten.

Alles für Selbstbauzäune finden Sie ab Seite 146.

Einfach mehr bei T&J:

Jede Menge Service:

Bei T&J sind Sie genau richtig. Rund um die riesige Auswahl an Sichtschutzzäunen gibt es auch **das volle Sortiment an Hilfen, Tipps und Tricks**. Auf unsere Website finden Sie jede Menge Videos mit praktischen **Anleitungen** oder die **kompletten Montageanleitungen** für alle Produkte sowie unseren praktischen

Onlinekonfigurator

für Vorgartenzäune





STRONG-Metallzaun, grün



STRONG-Metallzaun, anthrazit

STRONG-Rundrohrpfosten

Aus verzinkten pulverbeschichtetem Stahl, grün (RAL 6005) oder anthrazit (RAL 7016), Durchmesser 34 mm, inkl. grüner Kunststoffkappe, ohne Zaunhalter



Passende Zaunhalter finden Sie ab Seite 134.



STRONG-Stabmatte

200 cm breit, Einfachstab-Verarbeitung, 2 V-Sicken sorgen für hohe Stabilität, Drahtstärke 4,5 mm, einseitiger Drahtüberstand, Maschenweite 50 x 200 mm, verzinkt und pulverbeschichtet grün (RAL 6005) oder anthrazit (RAL 7016)

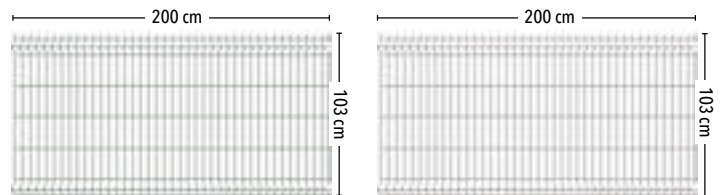

G-Artikel-Nr.	44462-20	44461-20
H in cm	für 103	für 103
Farbe	grün	anthrazit
Stück in €	14,99	14,99

G-Artikel-Nr.	44452-10	44451-10
H in mm	1030	1030
Farbe	grün	anthrazit
Matte in €	44,99	44,99



ZAUNSETS

Im Set XX % günstiger.

STRONG-Zaunset 100

bestehend aus 5 Zaunmatten (200 x 103 cm), 6 Rundrohrpfosten, 6 Endverbinder und 8 Endlosverbinder, Set für 10 lfdm.

G-Artikel-Nr.	44463	44464
Farbe	grün	anthrazit
Set in €	299,99	299,99

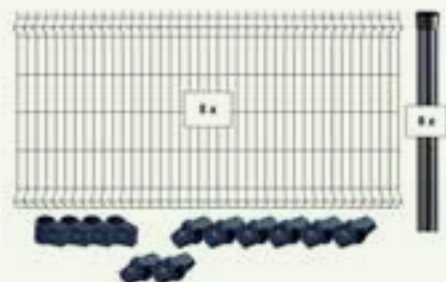



Strong-Einzeltor

inkl. Pfosten, Ø 60 mm, Drückergarnitur und Rohrrahmenschluss mit 3 Schlüsseln, verzinkt und pulverbeschichtet grün (RAL 6005) oder anthrazit (RAL 7016), verstellbare Scharniere, Maschenweite 50 x 100 mm, Drahtstärke 4,0 mm, extra große Torbreite ca. 120 cm (lichtes Maß), Öffnungswinkel 90 °

verzinkt, pulverbeschichtet grün

G-Artikel-Nr.	44472-03	44473-03	44474-03
H in mm	1030	1230	1700
Tor in €	179,99	194,99	244,99

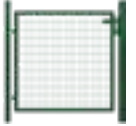

verzinkt, pulverbeschichtet anthrazit

G-Artikel-Nr.	44470-03	44471-03
H in mm	1030	1230
Tor in €	179,99	194,99



ZUR ÜBERSICHT
aller aktuellen
Preisänderungen



LIEFERSERVICE
129,- EURO
MEHR AUF SEITE 5.

STRONG-Doppeltor

STRONG-Doppeltor

inkl. Pfosten, Ø 60 mm, Drückergarnitur, Aufflaufschuh und Rohrrahmenschluss mit 3 Schlüsseln, verzinkt und pulverbeschichtet grün (RAL 6005) oder anthrazit (RAL 7016), verstellbare Scharniere, Maschenweite 50 x 100 mm, Drahtstärke 4,0 mm, extra-große Torbreite ca. 400 cm (lichtes Maß), Öffnungswinkel 90 °

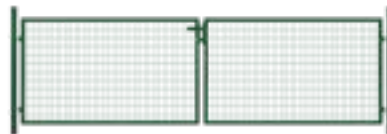

verzinkt, pulverbeschichtet grün

G-Artikel-Nr.	44476-03	44477-03
H in mm	1030	1230
Tor in €	324,99	349,99

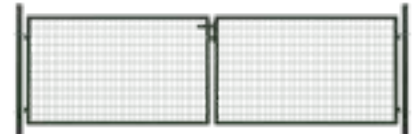

verzinkt, pulverbeschichtet anthrazit

G-Artikel-Nr.	44478-03	44479-03
H in mm	1030	1230
Tor in €	324,99	349,99

Türdrücker
für STRONG-Tore

G-Artikel-Nr.	44483-03
Farbe	anthrazit
Stück in €	24,99



Aufhängung
für STRONG-Tore

G-Artikel-Nr.	44484-03
Farbe	Stahl
Stück in €	24,99



Rohrrahmenschluss
für STRONG-Tore

G-Artikel-Nr.	44485-03
Farbe	Edelstahl
Stück in €	29,99



Toranschlag
für STRONG-Torpfosten

G-Artikel-Nr.	44488-03	44489-03
Farbe	grün	anthrazit
Stück in €	4,99	24,99





Art.-Nr. 44312

Art.-Nr. 27313



Passende Pfosten
finden Sie ab Seite 132.

ZAUN KONFIGURATOR Jetzt online konfigurieren!

BASIC-Stahlgitterzaun und BASIC-Doppeltor

ZUR ÜBERSICHT aller aktuellen Preisanpassungen

COMO-Stahlgitterzaun

250 cm breit, Doppelstab-Verarbeitung, Drahtstärke 6/5/6 mm, einseitiger Überstand, Maschenweite 50 x 200 mm, verzinkt und/oder pulverbeschichtet grün (RAL 6005) oder anthrazit (RAL 7016) – andere RAL-Farben auf Anfrage

250 cm

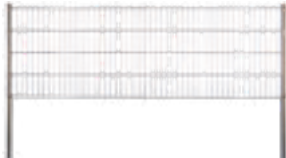
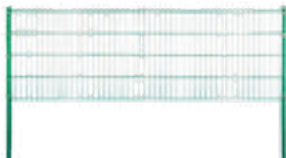

verzinkt

G-Artikel-Nr.	27011-10	27012-10	27013-10	27014-10	27015-10	27016-10	27017-10	27018-10
H in mm	630	830	1030	1230	1430	1630	1830	2030
Matte in €	49,99	54,99	59,99	74,99	94,99	109,99	119,99	134,99

verzinkt, pulverbeschichtet grün

G-Artikel-Nr.	27111-10	27112-10	27113-10	27114-10	27115-10	27116-10	27117-10	27118-10
H in mm	630	830	1030	1230	1430	1630	1830	2030
Matte in €	49,99	54,99	59,99	74,99	94,99	109,99	119,99	134,99

verzinkt, pulverbeschichtet anthrazit

G-Artikel-Nr.	27141-10	27142-10	27143-10	27144-10	27145-10	27146-10	27147-10	27148-10
H in mm	630	830	1030	1230	1430	1630	1830	2030
Matte in €	49,99	54,99	59,99	74,99	94,99	109,99	119,99	134,99

200 cm

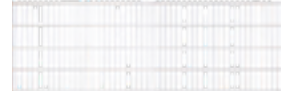

BASIC-Doppelstabmatte

200 cm breit, Doppelstab-Verarbeitung, Drahtstärke 6/5/6 mm, einseitiger Überstand, Maschenweite 50 x 200 mm, verzinkt und/oder pulverbeschichtet grün (RAL 6005) oder anthrazit (RAL 7016) – andere RAL-Farben auf Anfrage

G-Artikel-Nr.	44312-10	44313-10	44314-10	44322-10	44323-10	44324-10
Farbe	grün	grün	grün	anthrazit	anthrazit	anthrazit
Höhe in cm	100	120	140	100	120	140
Matte in €	49,99	59,99	64,99	49,99	59,99	64,99

ZAUNSETS

Im Set XX % günstiger.

BASIC-Zaunset

bestehend aus 5 Zaunmatten (200 x 100/120 cm), 6 Zaunpfosten

G-Artikel-Nr.	44371	44372	44373	44374
Höhe in cm	100	120	100	120
Farbe	grün	grün	anthrazit	anthrazit
Set in €	379,99	409,99	379,99	409,99

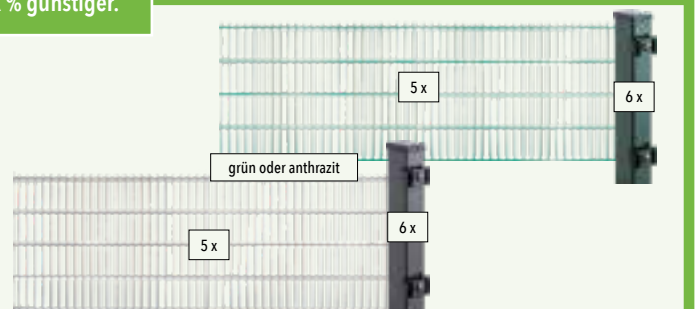



JUMBO-Stahlgitterzaun

JUMBO-Stahlgitterzaun

250 cm breit, Doppelstab-Verarbeitung, Drahtstärke 8/6/8 mm, einseitiger Überstand, Maschenweite 50 x 200 mm, verzinkt und/oder pulverbeschichtet grün (RAL 6005) oder anthrazit (RAL 7016) – andere RAL-Farben auf Anfrage

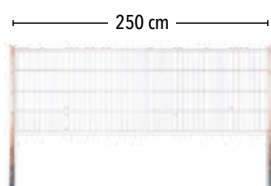

verzinkt

G-Artikel-Nr.	27001-10	27002-10	27003-10	27004-10	27005-10	27006-10	27007-10	27008-10
H in mm	630	830	1030	1230	1430	1630	1830	2030
Matte in €	69,99	79,99	94,99	109,99	124,99	134,99	149,99	164,99

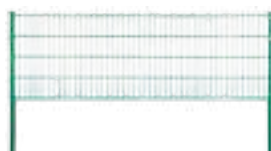

verzinkt, pulverbeschichtet grün

G-Artikel-Nr.	27101-10	27102-10	27103-10	27104-10	27105-10	27106-10	27107-10	27108-10
H in mm	630	830	1030	1230	1430	1630	1830	2030
Matte in €	69,99	79,99	94,99	109,99	124,99	134,99	149,99	164,99



verzinkt, pulverbeschichtet anthrazit

G-Artikel-Nr.	27131-10	27132-10	27133-10	27134-10	27135-10	27136-10	27137-10	27138-10
H in mm	630	830	1030	1230	1430	1630	1830	2030
Matte in €	69,99	79,99	94,99	109,99	124,99	134,99	149,99	164,99



BASIC-Tore passend zu COMO- und JUMBO-Stahlgitterzaun und BASIC-Doppelstabmatten

BASIC-Doppeltor, anthrazit

BASIC-Einzeltor, grün

BASIC-Doppeltor

inkl. Pfosten, 60 x 60 mm, ohne Zaunanschlüsse, inkl. ALU-Drückergarnitur und Schloss mit 3 Schlüsseln, verzinkt und pulverbeschichtet grün (RAL 6005) oder anthrazit (RAL 7016), DIN links/ rechts verwendbar, verstellbare Scharniere, Torrahmen 40 x 40 mm, Maschenweite 50 x 200 mm, Drahtstärke 6/5/6 mm, Torbreite 300 cm (lichtes Maß), Öffnungswinkel 90°.

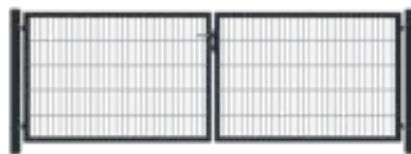
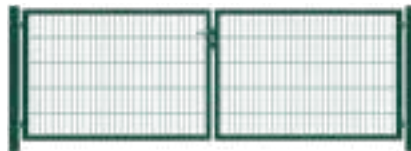

verzinkt, pulverbeschichtet grün - Breite 300 cm

G-Artikel-Nr.	44351-03	44352-03	44353-03	44354-03
Höhe in cm	100	120	140	160
Tor in €	519,99	544,99	569,99	599,99

verzinkt, pulverbeschichtet anthrazit - Breite 300 cm

G-Artikel-Nr.	44361-03	44362-03	44363-03	44364-03
Höhe in cm	100	120	140	160
Tor in €	519,99	544,99	569,99	599,99

BASIC-Einzeltor

inkl. Pfosten, 60 x 60 mm, ohne Zaunanschlüsse, inkl. Alu-Drückergarnitur und Schloss mit 3 Schlüsseln, verzinkt und pulverbeschichtet grün (RAL 6005) oder anthrazit (RAL 7016), DIN links/ rechts verwendbar, verstellbare Scharniere, Torrahmen 40 x 40 mm, Maschenweite 50 x 200 mm, Drahtstärke 6/5/6 mm, Torbreite 125 cm (lichtes Maß), Öffnungswinkel 90°.

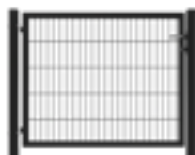
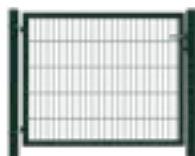

verzinkt, pulverbeschichtet grün - Breite 125 cm

G-Artikel-Nr.	44331-03	44332-03	44333-03
Höhe in cm	100	120	140
Tor in €	259,99	284,99	309,99

verzinkt, pulverbeschichtet anthrazit - Breite 125 cm

G-Artikel-Nr.	44341-03	44342-03	44343-03
Höhe in cm	100	120	140
Tor in €	259,99	284,99	309,99

Zaunanschlusswinkel Komplett

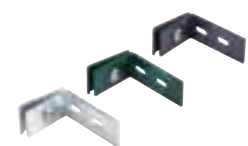

G-Artikel-Nr.	27831-05	27841-05
Farbe	grün	anthrazit
Stück in €	4,99	4,99



CARO & RONDO Schmuckzäune

- Hohe Stabilität durch Doppelstab- verarbeitung
- Optimaler Korrosionsschutz durch Verzinkung nach DIN EN ISO 10244-2 und Pulverbeschichtung
- Drahtstärke 6/5/6 mm
- Maschenweite 50 x 200 mm
- Pulverbeschichtet in anthrazit (RAL 7016)
- Als Pfosten können Sie zwischen unseren Modellen TOM mit Klemmhalterbefestigung oder JERRY mit Flacheisenleiste wählen
- Sonderfarben auf Anfrage!



CARO-Schmuckzaun, anthrazit

CARO- und RONDO-Tore

inkl. Pfosten 80 x 80 mm (ET) bzw. 100 x 100 mm (DT), Torbeschlag, Drückergarnitur und Zaunanschlusswinkel, PZ-Schloss vorgerichtet, verzinkt und pulverbeschichtet anthrazit (RAL 7016), verstellbare Scharniere, Torbreite 100 cm, 300 cm und 400 cm (lichtes Maß), Öffnungswinkel 180°. **DIN-Links/Rechts verwendbar!**

CARO Zaunelement Elementbreite 251 cm, anthrazit

G-Artikel-Nr.	27161	27162	27163
Höhe in cm	80	100	120
Matte in €	179,99	209,99	239,99



RONDO Zaunelement Elementbreite 251 cm, anthrazit

G-Artikel-Nr.	27171	27172	27173
Höhe in cm	80	100	120
Matte in €	179,99	209,99	239,99

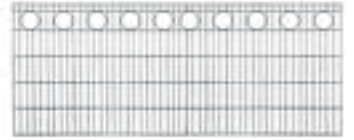

CARO Einzeltor

anthrazit, inklusive Pfosten, Beschlägen und Drückergarnitur



G-Artikel-Nr.	27561	27562	27563
Höhe in cm	80	100	120
Tor in €	1.499,99	1.699,99	1.799,99

RONDO Einzeltor

anthrazit, inklusive Pfosten, Beschlägen und Drückergarnitur



G-Artikel-Nr.	27571	27572	27573
Höhe in cm	80	100	120
Tor in €	1.499,99	1.699,99	1.899,99

CARO Doppeltor

anthrazit, inklusive Pfosten, Beschlägen und Drückergarnitur



300 cm Breite				400 cm Breite		
G-Artikel-Nr.	27761	27762	27763	27765	27766	27767
Höhe in cm	80	100	120	80	100	120
Tor in €	2.299,99	2.399,99	2.499,99	2.599,99	2.699,99	2.799,99

RONDO Doppeltor

anthrazit, inklusive Pfosten, Beschlägen und Drückergarnitur



300 cm Breite			400 cm Breite			
G-Artikel-Nr.	27771	27772	27773	27775	27776	27777
Höhe in cm	80	100	120	80	100	120
Tor in €	2.299,99	2.399,99	2.499,99	2.599,99	2.699,99	2.799,99

TOM-Zaunpfosten

Rechteckstahlrohr 60 x 40 mm inkl. Zaunhalter und Kunststoffkappe mit Halteplättchen und Innensechskantschraube, zum Einbetonieren, verzinkt und/ oder pulverbeschichtet grün (RAL 6005) oder anthrazit (RAL 7016), andere RAL-Farben auf Anfrage.



verzinkt

G-Artikel-Nr.	27211-10	27212-10	27213-10	27214-10	27215-10	27216-10	27217-10	27218-10
H in cm	für 63	für 83	für 103	für 123	für 143	für 163	für 183	für 203
Pfosten in €	29,99	33,99	37,99	41,99	45,99	49,99	54,99	59,99



verzinkt, pulverbeschichtet grün

G-Artikel-Nr.	27311-10	27312-10	27313-10	27314-10	27315-10	27316-10	27317-10	27318-10
H in cm	für 63	für 83	für 103	für 123	für 143	für 163	für 183	für 203
Pfosten in €	29,99	33,99	37,99	41,99	45,99	49,99	54,99	59,99



verzinkt, pulverbeschichtet anthrazit

G-Artikel-Nr.	27341-10	27342-10	27343-10	27344-10	27345-10	27346-10	27347-10	27348-10
H in cm	für 63	für 83	für 103	für 123	für 143	für 163	für 183	für 203
Pfosten in €	29,99	33,99	37,99	41,99	45,99	49,99	54,99	59,99



TOM-Eckpfosten

Rechteckstahlrohr 60 x 40 mm inkl. Zaunhalter und Kunststoffkappe mit Halteplättchen und Innensechskantschraube, zum Einbetonieren, verzinkt und/ oder pulverbeschichtet grün (RAL 6005) oder anthrazit (RAL 7016), andere RAL-Farben auf Anfrage.



verzinkt

G-Artikel-Nr.	27231-05	27232-05	27233-05	27234-05	27235-05	27236-05	27237-05	27238-05
H in cm	für 63	für 83	für 103	für 123	für 143	für 163	für 183	für 203
Pfosten in €	44,99	49,99	54,99	59,99	69,99	74,99	79,99	89,99



verzinkt, pulverbeschichtet grün

G-Artikel-Nr.	27241-05	27242-05	27243-05	27244-05	27245-05	27246-05	27247-05	27248-05
H in cm	für 63	für 83	für 103	für 123	für 143	für 163	für 183	für 203
Pfosten in €	44,99	49,99	54,99	59,99	69,99	79,99	84,99	89,99



verzinkt, pulverbeschichtet anthrazit

G-Artikel-Nr.	27291-05	27292-05	27293-05	27294-05	27295-05	27296-05	27297-05	27298-05
H in cm	für 63	für 83	für 103	für 123	für 143	für 163	für 183	für 203
Pfosten in €	44,99	49,99	54,99	59,99	69,99	79,99	84,99	89,99



JERRY-Zaunpfosten

Rechteckstahlrohr 60 x 40 mm inkl. Flacheisenleiste, Kunststoffkappe und Innensechskantschraube, zum Einbetonieren, verzinkt und/ oder pulverbeschichtet grün (RAL 6005) oder anthrazit (RAL 7016), andere RAL-Farben auf Anfrage.



verzinkt

G-Artikel-Nr.	27221-10	27222-10	27223-10	27224-10	27225-10	27226-10	27227-10	27228-10
H in cm	für 63	für 83	für 103	für 123	für 143	für 163	für 183	für 203
Pfosten in €	34,99	39,99	49,99	54,99	59,99	64,99	69,99	74,99



verzinkt, pulverbeschichtet grün

G-Artikel-Nr.	27321-10	27322-10	27323-10	27324-10	27325-10	27326-10	27327-10	27328-10
H in cm	für 63	für 83	für 103	für 123	für 143	für 163	für 183	für 203
Pfosten in €	39,99	44,99	49,99	54,99	64,99	69,99	74,99	84,99



verzinkt, pulverbeschichtet anthrazit

G-Artikel-Nr.	27351-10	27352-10	27353-10	27354-10	27355-10	27356-10	27357-10	27358-10
H in cm	für 63	für 83	für 103	für 123	für 143	für 163	für 183	für 203
Pfosten in €	39,99	44,99	49,99	54,99	64,99	69,99	74,99	84,99



JERRY-Eckpfosten

Rechteckstahlrohr 60 x 40 mm inkl. Flacheisenleiste, Kunststoffkappe und Innensechskantschraube, zum Einbetonieren, verzinkt und/ oder pulverbeschichtet grün (RAL 6005) oder anthrazit (RAL 7016), andere RAL-Farben auf Anfrage.



verzinkt

G-Artikel-Nr.	27301-05	27302-05	27303-05	27304-05	27305-05	27306-05	27307-05	27308-05
H in cm	für 63	für 83	für 103	für 123	für 143	für 163	für 183	für 203
Pfosten in €	54,99	59,99	69,99	79,99	89,99	94,99	104,99	114,99



verzinkt, pulverbeschichtet grün

G-Artikel-Nr.	27331-05	27332-05	27333-05	27334-05	27335-05	27336-05	27337-05	27338-05
H in cm	für 63	für 83	für 103	für 123	für 143	für 163	für 183	für 203
Pfosten in €	54,99	64,99	69,99	84,99	94,99	104,99	114,99	124,99



verzinkt, pulverbeschichtet anthrazit

G-Artikel-Nr.	27361-05	27362-05	27363-05	27364-05	27365-05	27366-05	27367-05	27368-05
H in cm	für 63	für 83	für 103	für 123	für 143	für 163	für 183	für 203
Pfosten in €	54,99	64,99	69,99	84,99	94,99	104,99	114,99	124,99



Fußplatte mit Rohrstützen

für DSM, Platte ca. 15 x 8 cm, 2 Lochbohrungen für Pfosten 40/60 mm

G-Artikel-Nr.	27816	27826	27836
Farbe	verzinkt	grün	anthrazit
Stück in €	29,99	39,99	39,99

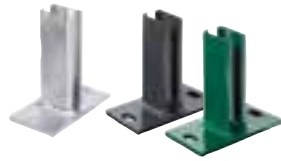

Mattenverbinder

Komplett, Schraubengröße M8 x 25

G-Artikel-Nr.	27817	27827	27837
Farbe	verzinkt	grün	anthrazit
Stück in €	4,99	4,99	4,99



Wandanschlusswinkel

Komplett

G-Artikel-Nr.	27811	27831-05	27841-05
Farbe	verzinkt	grün	anthrazit
Stück in €	14,99	4,99	4,99



Zaunanschlussleiste

für Torpfosten, inkl. Schrauben

G-Artikel-Nr.	27583	27584	27585
Farbe	verzinkt	grün	anthrazit
lfdm in €	59,99	59,99	59,99



Gitterzaunklammer

Kunststoff

G-Artikel-Nr.	27818	27828	27838
Farbe	silber	grün	anthrazit
Stück in €	4,99	4,99	4,99

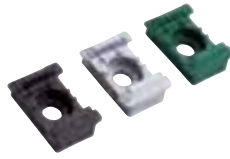

Halteplatte

ca. 30 x 30 mm

G-Artikel-Nr.	27820	27830	27840
Farbe	verzinkt	grün	anthrazit
Stück in €	4,99	4,99	4,99

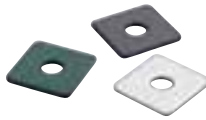

Rundrohrpfostenkappe

für 34 mm Durchmesser, schwarz

G-Artikel-Nr.	27832
Stück in €	4,99



Pfostenkappe

für Pfosten 60/40 mm, Kunststoff

G-Artikel-Nr.	27825	27835	27845
Farbe	silber	grün	anthrazit
Stück in €	4,99	4,99	4,99



Kugelkappe

für Pfosten 60/40 mm, Ø ca. 50 mm, Stahl

G-Art.-Nr.	27814	27824	27834	27844
für Pfosten	TOM		JERRY	
Farbe	grün	anthrazit	grün	anthrazit
Stück in €	24,99	24,99	24,99	24,99



STRONG Endlosverbinder

aus Kunststoff, Ø 34/2-fach



Für Auftragswerte unter 100,00 € Katalogpreis werden 19,90 € Bearbeitungs-pauschale erhoben.

G-Artikel-Nr.	44481-50	44486-50
Farbe	grün	anthrazit
Stück in €	4,99	4,99



STRONG Anfang- und Endverbinder aus Kunststoff, 1-fach

	Ø 34 mm		Ø 60 mm	
G-Art.-Nr.	44482-20	44487-20	44423	44427
Farbe	grün	anthrazit	grün	anthrazit
Stück in €	4,99	4,99	9,99	9,99



Flacheisenleiste

4 x 40 mm, lieferbar in Längen von 0,63 bis 2,03 m in 20-cm-Abstufung, Länge bei Bestellung bitte angeben

G-Artikel-Nr.	27823	27833	27843
Farbe	verzinkt	grün	anthrazit
lfdm in €	14,99	14,99	14,99

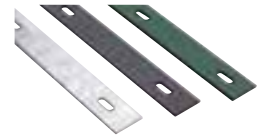

Alu-Blindnietmutter M8

G-Artikel-Nr.	27819
Farbe	Edelstahl
Stück in €	1,59



Sicherheits-schraube M8 x 40

G-Artikel-Nr.	27813
Farbe	Edelstahl
Stück in €	1,59



Sicherheits-Innensechskant-schlüssel 5,5 mm

G-Artikel-Nr.	27821
Farbe	Stahl
Stück in €	4,99



Sicherheits-Innensechskant-Bit 5,5 mm

G-Artikel-Nr.	27812
Farbe	Stahl
Stück in €	14,99



Profilzylinder 27/27 mm mit 3 Schlüsseln

G-Artikel-Nr.	27815
Stück in €	44,99



Lackstift

Ausbesserungs-farbe



G-Artikel-Nr.	27856	27855
Farbe	grün	anthrazit
Stück in €	14,99	14,99



Zink- und Farbspray

in 150 ml und 400 ml Dosen

	400 ml Dose			150 ml Dose	
G-Artikel-Nr.	27808	27805	27806	27809	27810
Farbe	verzinkt	grün	anthrazit	grün	anthrazit
Stück in €	24,99	24,99	24,99	19,99	19,99



BLICKDICHT, grün

BLICKDICHT

T&J-Blickdicht überzeugt durch ein hervorragendes Preis-Leistungs-Verhältnis, die vorgeschneittenen Bahnen lassen sich einfach einflechten und mit den Klemmschienen fixieren. Breite 19 cm, Rollenlänge 35 m = 7 m², aus PVC, 25 Klemmschienen pro Rolle inklusive! Witterungsbeständig und schimmelresistent, lichteht, kinderleichte Montage.



G-Artikel-Nr.	27850	27851	27863
Rollenlänge in m	35	35	35
Farbe	grün	anthrazit	hellgrau
Rolle in €	99,99	99,99	99,99



BLICKDICHT PREMIUM, anthrazit, hellgrau und grün

BLICKDICHT PREMIUM

T&J-Blickdicht PREMIUM überzeugt durch seine Materialeigenschaften.

Hergestellt aus PP (Polypropylen), erhalten diese Sichtschutzstreifen eine optimale Festigkeit und Härte. Die bereits auf Länge konfektionierten Blickdicht PREMIUM-Streifen sind somit für den Außenbereich bestens geeignet. Ganz einfach werden die einzelnen Streifen in die Stahlgitterelemente eingeflochten und hinter der Abdeckleiste unserer JERRY Zaunpfosten fixiert. Streifenlänge 252 cm, Breite 19 cm, witterungsbeständig, Formstabil, völlig unkomplizierte Montage, leicht zu reinigen, hochwertige Optik, hohe Lebensdauer.



G-Artikel-Nr.	27852	27853	27854
Länge in cm	252	252	252
Farbe	anthrazit	grün	hellgrau
Rolle in €	14,99	14,99	14,99



Rollo Lattenzaun

*Ausrollen,
befestigen, fertig!*

Das Errichten des Zaunes ist relativ einfach. Die Pfosten werden auf vorgegebenen Abstand gesetzt – Faustregel: Zaunhöhe + Pfahlabstand dürfen nicht mehr als 3 m ergeben. Endpfähle müssen zusätzlich durch diagonal gesetzte Pfosten abgestützt werden.

Der Zaun wird ausgerollt, am Endpfosten befestigt und straff an den Zwischenpfählen angenagelt (mit Krampen).



ROLLO-Lattenzaun

Lattenabstand **ca. 8 - 10 cm**, Abgabe nur komplette Rolle!

Haseln.

K-Artikel-Nr.	34801-05	34802-05	34803-05	34861-05	34862-05	34804-05	34805-05
Höhe in cm	60	90	120	90	120	150	175
Rollenlänge in m	10	10	10	5	5	5	5
lfdm. in €	14,99	19,99	22,99	19,99	22,99	33,99	38,99

ROLLO-Lattenzaun 8-10 cm mit ROLLO-Zaunpfählen



ROLLO-Lattenzaun

Lattenabstand ca. 4 - 5 cm,
Abgabe nur komplette Rolle!

Haseln.



K-Artikel-Nr.	34811-05	34812-05	34813-05	34871-05	34872-05	34873-05	34814-05	34815-05
Höhe in cm	60	90	120	60	90	120	150	175
Rollenlänge (m)	10	10	10	5	5	5	5	5
lfdm. in €	20,99	29,99	33,99	20,99	29,99	33,99	43,99	48,99

ROLLO-Lattenzaun-Tor

Breite ca. 100 cm, Lattenabstand
ca. 8 - 10 cm, o. Beschläge

Haseln.



K-Artikel-Nr.	34821-03	34822-03	34823-03	34824-03
Höhe in cm	60	90	120	150
Stück in €	169,99	179,99	199,99	269,99

ROLLO-Zaunpfähle

gefertigt aus Edelkastanie/ Hartholz, ca. Ø 8 - 10 cm, weiß geschält

Kastanie

K-Artikel-Nr.	34831-20	34832-20	34833-20	34834-20	34835-20
Länge in cm	100	150	175	200	250
Stück in €	17,99	22,99	26,99	31,99	38,99



Krampen

gefertigt aus verzinktem
Draht, gespitzt, 3,1 x 30 mm

K-Artikel-Nr.	34850-10
Stück/VE	45
VE in €	14,99



MARRE-Lattenzaun

gefertigt aus Haselnuss, unbehandelt
mit jeweils 2 Querriegeln,
Lattenabstand ca. 6 cm

Haseln.



K-Artikel-Nummer	34852-10
B x H in cm	180 x 80
Stück in €	109,99



LIGHTLINE
Vorgartenzaun

Gerade oder geschwungen?

Sie haben die Wahl bei unserem Klassiker
der Vorgartenzäune LIGHTLINE.

Unser Kunststoff ist ein langlebiges Material,
das kaum Wünsche offenlässt. Es ist farbbeständig,
wetterfest und langlebig. Es zeichnet sich durch
seinen geringen Pflegeaufwand aus.

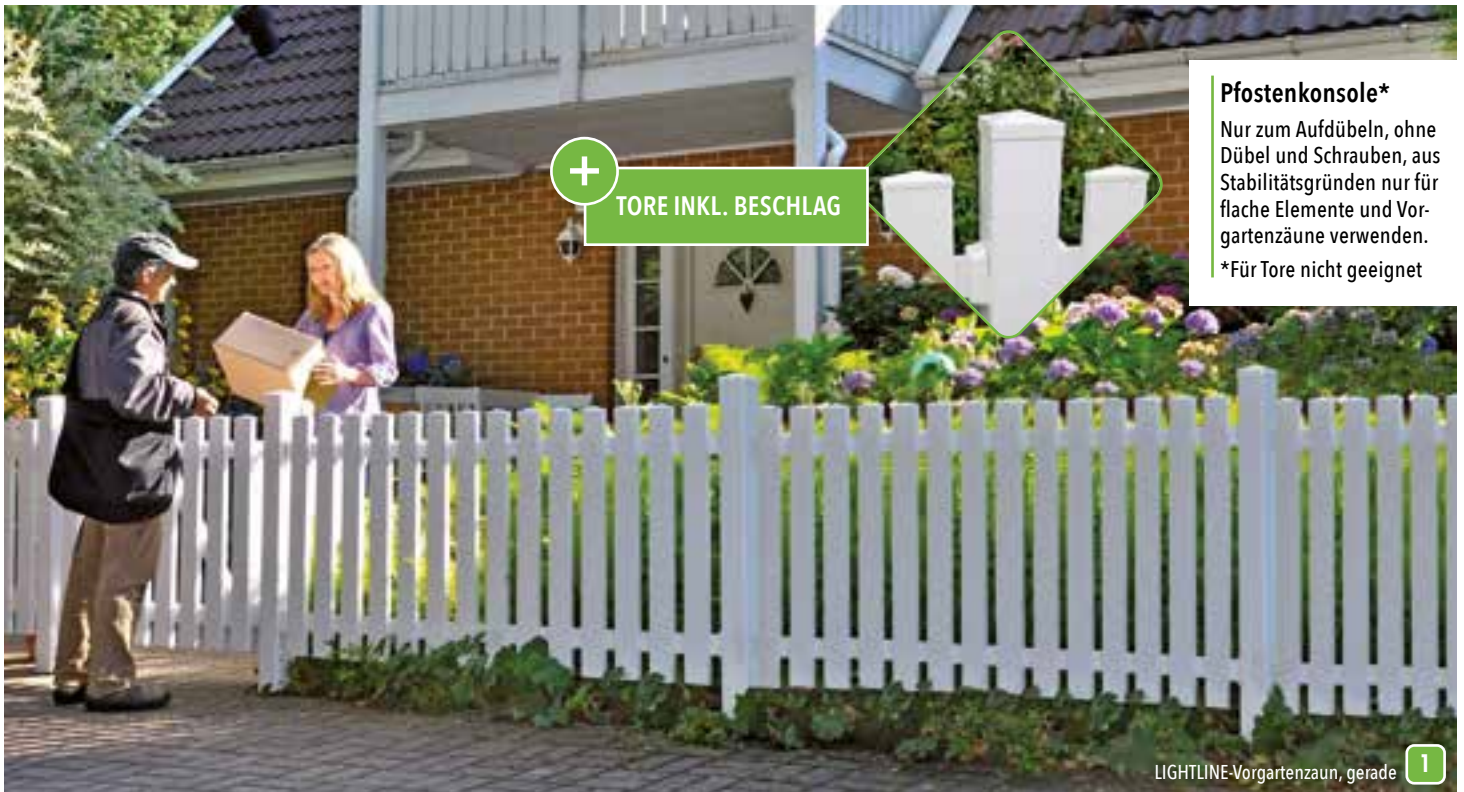

LIGHTLINE-Vorgartenzaun, gerade **1**

LIGHTLINE-Vorgartenzaun

gerade und geschwungen.
Hochwertiger Kunststoff für ein zeitloses Design.

Gefertigt aus hochwertigem Fensterkunststoff, weiß, inkl. Zaunhalter, Latten 82 x 22 mm mit Pyramidenabdeckkappe.

Tür inkl. Ladenbändern und Kipphebel, Doppeltor inkl. Ladenbändern, Überwurfbeschlag, Torfeststeller und Auflaufbock. Pfosten mit Alu-Kern (teilummantelt) und Pyramidenkappe.



Querriegelhalter



Querriegel



Lattenprofil 82 x 22 mm



TORE INKL. BESCHLAG. Alle Elemente natürlich inklusive Querriegelhalter. **1**

PVC

ET

DT



H-Artikel-Nr.	46218-03	46219-03	46295-10	46296-10	46297-10	46288-20	36904-20
B x H in cm	100 x 80	300 x 80	180 x 80	180 x 80/70	180 x 80/90	9 x 9 x 150	8 x 8 x 20
Stück in €	549,99	1.349,99	199,99	199,99	199,99	99,99	99,99



LIGHTLINE-Vorgartenzaun, konvex geschwungen **3**



KAMPEN-Serie

KAMPEN-Serie

gefertigt aus Kiefer/Fichte, druckimprägniert grün, Rahmen ca. 45 x 70 mm, Latten ca. 16 x 90 mm, glatt, Leisten ca. 12 x 30 mm, Maschenweite ca. 10 x 10 cm, geklammert (verzinkt), 15119 kann als Tür verwendet werden

	KDI	Ki / Fi
A-Artikel-Nummer	15105-10	15119-10
B x H in cm	180 x 90	100 x 90
Stück in €	129,99	119,99

ANHOLT-Serie

gefertigt aus Lärche, Latten ca. 18 x 88 mm, glatt gehobelt, Kopf gerundet, Riegel ca. 24 x 68 mm, geklammert (Edelstahl), passende Pfosten am Kopf gerundet

	Lärche	ET
J-Artikel-Nummer	29341-10	29342-03
Breite x Höhe in cm	180 x 80 cm	100 x 80 cm
Stück in €	149,99	169,99



ANHOLT-Serie





ZAUN KONFIGURATOR Jetzt online konfigurieren!
 

ANTONIO-Rahmenzaun

ANTONIO-Rahmenzaun

gefertigt aus Eiche*, roh, Latten ca. 20 x 80 mm, passende Pfosten 9 x 9 cm, Kopf mit Bischofsmütze

Eiche



J-Artikel-Nummer	26311-10
B x H in cm	180 x 90
Stück in €	189,99



AN ALLES GEDACHT?
 Pfosten, Holzschutz und Befestigungsmaterial ab S. 148

LUKA-Staketenzaun

LUKA-Staketenzaun

gefertigt aus Eiche *, roh, Latten ca. 20 x 90 mm, glatt gehobelt, Kopf gerundet, Riegel ca. 28 x 70 mm, geschraubt (Edelstahl), passende Pfosten 9 x 9 cm, Kopf mit Bischofsmütze

Eiche



ET

J-Artikel-Nummer	26301-10	26302-03
Breite x Höhe in cm	200 x 100	100 x 100
Stück in €	189,99	199,99



HEIKO-Gartenzaun mit Einzeltor und Doppeltor

HEIKO-Gartenzaun

gefertigt aus Kiefer/Fichte, druckimprägniert grün, Latten gefast ca. **20 x 90 mm**, glatt, Kopf gerundet. Riegel ca. 28 x 70 mm, alle Verbindungen genagelt (verzinkt)

	Ki / Fi	KDI			ET	DT	ET	DT
A-Artikel-Nummer	16003-10	16004-10	16005-10	16006-10	16022-03	16028-03	16024-03	16030-03
Breite x Höhe in cm	200 x 80	200 x 100	200 x 80/65	200 x 80/95	100 x 100	300 x 100	100 x 80/95	300 x 80/100
Stück in €	64,99	69,99	69,99	79,99	16022-03	199,99	89,99	229,99



HEIKO-Gartenzaun



HEIKO-Gartenzaun



20 x 90 mm

	Ki / Fi	KDI		ET	DT
A-Artikel-Nummer	26211-10	26212-10	26213-10	16021-03	16027-03
Breite x Höhe in cm	180 x 60	180 x 80	180 x 80/65	100 x 80	300 x 80
Stück in €	44,99	49,99	54,99	69,99	179,99



ZUR ÜBERSICHT aller aktuellen Preisanpassungen

HEIKO-Gartenzaun



SUNLINE-Serie

gefertigt aus Kiefer/Fichte, pinienfarbig getaucht, Latten 16 x 90 mm, glatt, Kopf gerundet, Riegel 22 x 70 mm, alle Verbindungen genagelt (verzinkt)



Einzelor



Ki / Fi

Farbe

I-Artikel-Nummer	34171-10	34172-03
Breite x Höhe in cm	180 x 85	100 x 85
Stück in €	79,99	99,99



BLACKLINE-Serie

gefertigt aus Kiefer/Fichte, anthrazit getaucht, Latten 16 x 90 mm, glatt, Kopf gerundet, Riegel 22 x 70 mm, alle Verbindungen genagelt (verzinkt)



Einzelor



Ki / Fi

Farbe

I-Artikel-Nummer	34301-10	34302-03
Breite x Höhe in cm	180 x 85	100 x 85
Stück in €	89,99	109,99



T&J-Senkrechtzaun

T&J-Senkrechtzaun

gefertigt aus Kiefer/Fichte, KDI-braun, Latten ca. 55 mm, Lattenabstand ca. 6 cm, genagelt (verzinkt)

Ki / Fi KDI



Einzeltor



Doppeltor



Einzeltor



Doppeltor



A-Artikel-Nummer	17008-10	17009-10	17021-03	17027-03	17010-10	17022-03	17028-03	17011-10
B x H in cm	250 x 60	250 x 80	100 x 80	300 x 80	250 x 100	100 x 100	300 x 100	250 x 150
Stück in €	69,99	79,99	89,99	269,99	89,99	99,99	289,99	149,99



T&J-Jägerzaun

T&J-Jägerzaun

gefertigt aus Kiefer/Fichte, KDI-braun, ohne Querriegel, Latten ca. 55 mm, genagelt (verzinkt)

Ki / Fi KDI



Einzeltor



Einzeltor



Doppeltor



A-Artikel-Nummer	16908-10	16920-03	16909-10	16921-03	16927-03
B x H in cm	250 x 60	100 x 60	250 x 80	100 x 80	300 x 80
Stück in €	59,99	79,99	69,99	79,99	249,99

Ki / Fi KDI



Einzeltor



Doppeltor

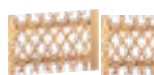

Einzeltor



Doppeltor



A-Artikel-Nummer	16910-10	16922-03	16928-03	16911-10	16923-03	16929-03
B x H in cm	250 x 100	100 x 100	300 x 100	250 x 120	100 x 120	300 x 120
Stück in €	79,99	99,99	269,99	89,99	119,99	289,99

HOSS-Bonanza-Brett

gefertigt aus Kiefer/Fichte, kesseldruck-
imprägniert grün, Bretter ca.
24 mm, zwischen 15 und 30 cm breit,
sägerau



Ki / Fi

A-Art.-Nr.	19401-30	19402-30
Länge in cm	250	400
Stück in €	19,99	34,99

BORNHOLM-Bonanza-Brett

gefertigt aus Lärche, unbehandelt, Bretter
ca. 20 mm, zwischen 15 und
30 cm breit, sägerau



Lärche

J-Art.-Nr.	29378-30
Länge in cm	240
Stück in €	29,99

MATTEO-Bonanza-Brett

gefertigt aus Eiche*, roh, Bretter ca.
20 mm, Breite ca. 15 und 30 cm,
gehobelt, passende Pfosten mit
Bischofsmütze



Eiche

J-Art.-Nr.	26321-30
Länge in cm	240
Stück in €	39,99

Robinien* -Bonanza-Brett

ca. 22 mm stark zwischen 10 und
30 cm breit, naturbelassen, geschliffen
und ensplintet

Robinie



J-Art.-Nr.	30351-30	30352-30
Brettbreite in cm	12	12
Länge in cm	200	250
Stück in €	35,99	44,99



BONANZA-Zaun



AN ALLES GEDACHT?
Pfosten, Holzschutz und
Befestigungsmaterial ab S. 148



MATTEO-Zaun



ZUR ÜBERSICHT
aller aktuellen
Preisanpassungen





Alles für den Selbstbauzaun!

Zaunlatten für Jäger- und Senkrechtzäune
gefertigt aus Kiefer/Fichte, KDI-braun

Im Set günstiger.

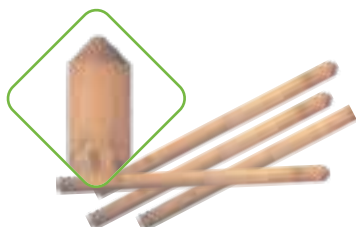

Ki / Fi	KDI		SET		SET		SET		SET	
A-Art.-Nr.	17301	17311-03	17302	17312-03	17303	17313-03	17405	17314-03		
Maße in cm	5,5 x 80		5,5 x 100		5,5 x 120		5,5 x 150			
Stückzahl	1	25	1	25	1	25	1	25		
Preis in €	5,49	99,99	5,99	109,99	6,49	119,99	7,49	129,99		

Zaunlatten für Gartenzäune
gefertigt aus Kiefer/Fichte, druckimprägniert grün

Im Set günstiger.



Ki / Fi	KDI		SET		SET		SET	
A-Art.-Nr.	17703	17713-03	13885	13886-03	23685	23686-03		
Bezeichnung	HEIKO Gartenzaun, glatt		LIEKE-Lamelle		DAAN-Lamelle			
H x B x L in mm	20 x 90 x 1000		14 x 120 x 1800		20 x 145 x 1800			
Stückzahl	1	25	1	20	1	20		
Preis in €	13,99	199,99	9,99	189,99	9,99	189,99		

Zaunriegel für Gartenzäune
gefertigt aus Kiefer/Fichte, druckimprägniert grün, Riegel angeschrägt, glatt

Ki / Fi

KDI

A-Art.-Nr.	17710-20
H x B x L in mm	28 x 70 x 2400
Stück in €	23,99

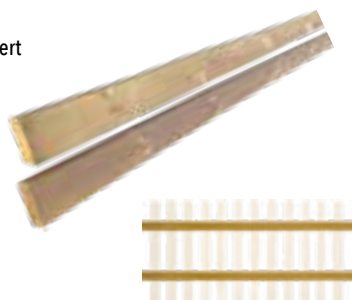

Halbrundriegel für Jägerzäune
gefertigt aus Kiefer/Fichte, KDI-braun

Ki / Fi

KDI

A-Art.-Nr.	17210-20
Maße in cm	Ø 7 x 250
Stück in €	10,99

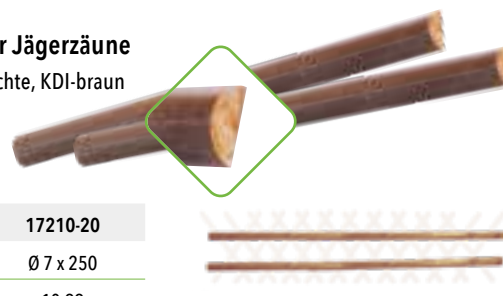

Robinien*-Halbriegel
geschält, naturbelassen, beidseitig gefräst

Robinie

J-Art.-Nr.	30371-20	30372-20
Durchmesser in cm	10	10
Länge in cm	250	300
Stück in €	19,99	29,99



Robinien*-Pfähle mit Spitze
geschält, wie gewachsen, naturbelassen

Robinie

J-Art.-Nr.	30362-25	30363-25	30366-25	30364-25	30365-25
Durchmesser in cm	9	9	9	9	9
Länge in cm	100	150	175	200	250
Stück in €	10,99	15,99	17,99	20,99	26,99



Pfosten für Weiden-, Haselnuss-, LABO- und Jalousie-Zäune

aus getrockneter Kiefer/Fichte, druckimprägniert braun, allseitig gehobelt, Kopf und Kanten gerundet

K-Artikel-Nummer	18911-20	18913-20	18914-20
Länge in cm	110	165	190
Dimension in cm	9 x 9	9 x 9	9 x 9
Stück in €	24,99	27,99	33,99

Ki / Fi

KDI



Pfosten für BARTEK

aus getrockneter Kiefer/Fichte, gebürstet, grau getaucht, Pfostenkopf gerundet

I-Artikel-Nummer	37654-20
Länge in cm	190
Dimension in cm	9 x 9
Stück in €	69,99

Ki / Fi

Farbe



ADAMAS-Bangkiraipfosten

aus Bangkirai, genutet, Pfostenkopf mit Pyramidenform

J-Artikel-Nummer	33034-20
Länge in cm	190
Dimension in cm	9 x 9
Stück in €	99,99

Banki



Pfosten für FALSTER

aus Kiefer/Fichte, druckimprägniert grau, gehobelt, Pfostenkopf gerundet

I-Artikel-Nummer	37695-20
Länge in cm	190
Dimension in cm	9 x 9
Stück in €	29,99

Ki / Fi

KDI



Pfosten für SUNLINE

aus getrockneter Kiefer/Fichte, pinienfarbig getaucht, mit fungizidem Holzmittel vorbehandelt, Pfostenkopf gerundet

I-Artikel-Nummer	34111-20	34112-20
Länge in cm	100	190
Dimension in cm	9 x 9	9 x 9
Stück in €	29,99	49,99

Ki / Fi

Farbe



Pfosten für FÜNEN

gefertigt aus Kiefer/Fichte, Kopf gerade, druckimprägniert grün, sägerau

A-Artikel-Nummer	19315-20
Maße in cm	9 x 9 x 210
Stück in €	29,99

Ki / Fi

KDI



Pfosten für SEELAND und NOR

aus Kiefer/Fichte, Kopf gerade, sägerau, KDI braun

A-Artikel-Nummer	19306-20	19305-20
Länge in cm	110	210
Dimension in cm	9 x 9	9 x 9
Stück in €	19,99	32,99

Ki / Fi

KDI



Pfosten für NIGHTLINE

aus getrockneter Kiefer/Fichte, dunkelgrau getaucht, Pfostenkopf gerundet

I-Artikel-Nummer	34227-20
Länge in cm	190
Dimension in cm	9 x 9
Stück in €	49,99

Ki / Fi

KDI



Pfosten für BLACKLINE

aus getrockneter Kiefer/Fichte, anthrazit getaucht, Pfostenkopf gerundet

I-Artikel-Nummer	34305-20
Länge in cm	100
Dimension in cm	9 x 9
Stück in €	29,99

Ki / Fi

KDI



Pfosten für BAIKAL und NEWA

aus Sibirischer Lärche, Kopf Bischofsmütze

J-Artikel-Nummer	45557-20
Länge in cm	190
Dimension in cm	9 x 9
Stück in €	79,99

Lärche



Pfosten für JÜTLAND, LOLLAND und LANGELAND

aus roher Lärche, Kopf gerade, sägerau

J-Artikel-Nummer	29336-20	29335-20
Länge in cm	110	210
Dimension in cm	9 x 9	9 x 9
Stück in €	24,99	39,99

Lärche



Pfosten für CLASSICO, BASENO, ESBJERG, KAMPELA, SAIGON, SKAGEN, AALBORG und ANHOLT

aus Douglasie, Kopf gerundet

J-Artikel-Nummer	26440-20	26441-20
Länge in cm	100	190
Dimension in cm	9 x 9	9 x 9
Stück in €	39,99	59,99

Dougl.



Pfosten für ANTONIO, LUKA und MATTEO

aus Eiche, roh, Kopf mit Bischofsmütze

J-Artikel-Nummer	26331-20
Länge in cm	110
Dimension in cm	9 x 9
Stück in €	57,99

Eiche



Zaunpfähle für Jäger- und Senkrechtzaun

gefertigt aus Kiefer/Fichte, KDI-braun, Durchmesser 8 cm, gespitzt, gefast, gefräst

A-Artikel-Nummer	17106-30	17107-30	17108-30
Länge in cm	125	150	175
Stück in €	10,99	13,99	15,99

Ki / Fi

KDI



Zaunpfähle für ROLLO-Lattenzaun und MARRE

gefertigt aus Edelkastanie, weiß geschält

K-Art.-Nr.	34831-20	34832-20	34833-20	34834-20	34835-20
Höhe in cm	100	150	175	200	250
ca.-Ø in cm	8-10	8-10	8-10	8-10	8-10
Stück in €	17,99	22,99	26,99	31,99	38,99

Kastanie



Kantholzpfeosten, Kopf gerundet

gefertigt aus Kiefer/Fichte, druckimprägniert grün, allseitig glatt gehobelt, Kopf gerundet, in den Dimensionen 7 x 7, 9 x 9

! Für Auftragswerte unter 100,00 € Katalogpreis werden 19,90 € Bearbeitungspauschale erhoben.

A-Art.-Nr.	18939-20	18934-20	18909-20	18901-20	18903-20	18904-20	18905-20	18906-20
Länge in cm	90	190	95	110	165	190	210	240
Dimension in cm	7 x 7	7 x 7	9 x 9	9 x 9	9 x 9	9 x 9	9 x 9	9 x 9
Stück in €	11,99	23,99	12,99	15,99	19,99	24,99	29,99	34,99

Ki / Fi
KDI



Kantholzpfeosten, Kopf gerade

gefertigt aus Kiefer/Fichte, druckimprägniert grün, allseitig glatt gehobelt, rechtwinklig gekappt

Ki / Fi
KDI

7 x 7 cm

A-Art.-Nr.	18703-20	18704-20	18705-20	18706-20	18707-20	18708-20
Länge in cm	150	180	210	240	270	300
Stück in €	9,99	10,99	12,99	14,99	17,99	19,99

9 x 9 cm







A-Art.-Nr.	18601-20	18603-20	18604-20	18605-20	18606-20	18607-20	18608-20	18610-20
Länge in cm	100	150	180	210	240	270	300	400*
Stück in €	10,99	14,99	17,99	20,99	23,99	27,99	30,99	44,99

Ki / Fi
KDI

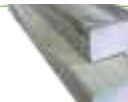

Terrassendielen / Konstruktionsholz

gefertigt aus Kiefer/Fichte, druckimprägniert grün, Kanten gefast, Oberflächen gehobelt, fein geriffelt bzw. genutet

	L x B x H in cm	A-Artikel-Nr.	Stück in €	Ki / Fi KDI		L x B x H in cm	A-Artikel-Nr.	Stück in €
	200 x 14,5 x 1,9	18085-30	13,99	KDI		200 x 2,4 x 4,8	18070-30	8,99
	300 x 14,5 x 1,9	18086-30	19,99				300 x 2,4 x 4,8	18071-30
	400* x 14,5 x 1,9	18105-30	25,99	KDI		300 x 3,5 x 5,5	18001-30	14,99
	300 x 9,5 x 2,0	18004-30	16,99				400* x 3,5 x 5,5	18101-30
	300 x 14,5 x 2,5	18015-30	21,99	KDI		300 x 4,5 x 9,0	18012-30	26,99
	400* x 14,5 x 2,5	18115-30	29,99				400* x 4,5 x 9,0	18112-30
	200 x 14,5 x 2,8	18060-30	18,99					
	300 x 14,5 x 2,8	18061-30	26,99					



Terrassendielen, Kiefer/Fichte

*Längen über 300 cm im SÜD-Gebiet nicht lieferbar.

Informationen zu den Preisgruppen und deren aktuelle Preisentwicklung finden Sie auf Seite 6.

PROTEC-Rahmenprofil

gefertigt aus Blech, 4,5 x 2,5/2,9 x 180 cm, polyesterbeschichtet, RAL 9006 weißaluminium, anthrazit und Edelstahl, polyesterbeschichtet - 0,6 mm, für alle Rahmenstärken um ca. 35 - 45 mm

B-Artikel-Nummer	17550-05	17551-05	17552-05
Optik/Farbe	Stahloptik	Edelstahl	anthrazit
Stück in €	34,99	49,99	44,99

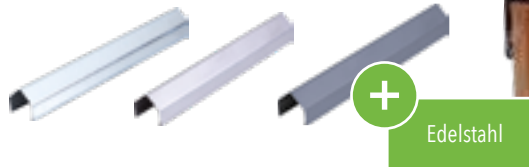

Abdeckleiste für Bohlenzäune JÜTLAND / LOLLAND

179 cm, 20 x 75 mm, aus Edelstahl

B-Artikel-Nummer	17555-05
Länge x Breite in cm	179 x 75
Stück in €	59,99

Pfostenabdeckung aus Metall

Pyramidenform



B-Artikel-Nummer	17508-10	17526-10	17509-10	17510-10	17512-10
Material/Farbe	feuerverzinkt	Edelstahl	feuerverzinkt	Kupfer	Edelstahl
Pfostengröße in cm	7 x 7	7 x 7	9 x 9	9 x 9	9 x 9
Stück in €	7,99	11,99	8,99	14,99	16,99

Pfostenabdeckung aus Metall

Kugelform



B-Artikel-Nummer	17514-10	17515-10	17516-10	17518-10
Material/Farbe	feuerverzinkt	feuerverzinkt	Kupfer	Edelstahl
Pfostengröße in cm	7 x 7	9 x 9	9 x 9	9 x 9
Stück in €	11,99	13,99	25,99	27,99

Flechtzaunhalter

gelb verzinkt oder Edelstahl - für die fachmännische Montage von Zäunen



B-Artikel-Nummer	17601-40	17640-40
Farbe	gelb verzinkt (ohne Schrauben)	Edelstahl (ohne Schrauben)
Stück in €	1,19	2,99



B-Artikel-Nummer	17602-10	17604-10
Farbe	gelb verzinkt (mit Schrauben)	Edelstahl (mit Schrauben)
	geblistert	geblistert
4-Stück-Paket in €	5,99	12,99



Einschlaghülse

für die Montage von Vorgarten- oder Terrassen- und leichten Sichtschutzelementen bis max. 120 cm Höhe, Topftiefe ca. 15 cm, stahlverzinkt



B-Art-Nummer	17610-10	17608-10	17625-10	17624-10
Maße in cm	7x7x90	9x9x90	7x7x75	9x9x75
Stück in €	14,99	14,99	14,99	14,99

Einschlaghilfe

aus schlagfestem Kunststoff, zum Einschlagen von Einschlaghülsen



B-Art-Nummer	17612-05	17613-05
Maße in cm	für 9 x 9	für 7 x 7
Stück in €	14,99	14,99

H-Pfostenträger

zum Einbetonieren für hohe Flecht- und Sichtschutzzäune oder anderen Konstruktionen, um sicheren Halt zu gewährleisten, Gesamtlänge ca. 60 cm, Stahl verzinkt

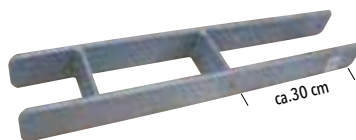

B-Art-Nummer	17634-10	17607-10	17635-10	17632-10	17611-10	17633-10
Maße in cm für	7 x 7	9 x 9	10 x 10	11,5 x 11,5	12 x 12	14 x 14
Stück in €	19,99	19,99	29,99	29,99	29,99	29,99

ANATOL Sturmanker

L x B x H, 750 x 50 x 6 mm, verzinkt



B-Art-Nummer	17614-10
Stück in €	26,99

ANATOL Erdnagel

für Sturmanker, Ø 12 mm, Länge ca. 70 cm



B-Artikel-Nummer	17615-10
Stück in €	7,99

Durchgangsschrauben

aus verzinktem Stahl oder Edelstahl, für H-Pfostenanker, inkl. Scheiben und Muttern



B-Art-Nummer	37156-10	37157-10	37158-10	37159-10
Größe in mm	M 10 x 90	M 10 x 110	M 10 x 130	M 10 x 110
für Pfostenanker	7 x 7	9 x 9	11 x 11/12 x 12	9 x 9
Anzahl je VE	2 (Blisterpackung)	2 (Blisterpackung)	2 (Blisterpackung)	2 (Blisterpackung)
Material	stahlverzinkt	stahlverzinkt	stahlverzinkt	Edelstahl
Stück in €	10,99	11,99	12,99	22,99

Pfostenträger

zum Aufschrauben für die Montage von Vorgarten- und Terrassenzäunen, stahlverzinkt

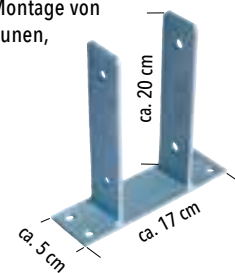

B-Art-Nummer	17609-10
Maße in cm für	9 x 9
Stück in €	14,99

Pfostenträger zum Aufschrauben

verzinkt, mit rechteckiger Grundplatte 15 x 15 cm, 10 mm Bohrung, Höhe 15 cm



B-Art-Nummer	17681-10
Maße in cm	für 9 x 9
Stück in €	9,99

L-Pfostenträger

mit Riffelstahldolle für die Montage von Zaunpfosten, stahlverzinkt



B-Art-Nummer	17606-10
Maße in cm	für 9 x 9
Stück in €	11,99

Schrauben für Bodenhilfen

aus beschichtetem Stahl, für Einschlagbodenhülse und Pfostenträger

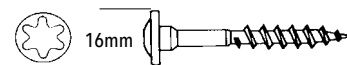

B-Art-Nummer	37152-10
Größe in mm	7 x 50
für Bodenhülse	9 x 9
Anzahl je VE	4 (Blisterpackung)
Packung in €	6,99



Für HEIKO, KAMPEN, Jäger- u. Senkrechtzaun

Einzeltor-Beschlag

aus verzinktem Metall für Vorgarten-Tore, bestehend aus Torbändern und Drückergarnitur, gelb verzinkt, Bänderlänge ca. 50 cm

B-Artikel-Nr.	17621-03
Set in €	64,99



Für HEIKO, KAMPEN, Jäger- u. Senkrechtzaun

Einzeltor-Beschlag Premium

aus verzinktem Metall für Vorgarten-Tore, bestehend aus Torbändern und Drückergarnitur, gelb verzinkt, Bänderlänge ca. 50 cm, mit verstellbaren Kloben

B-Artikel-Nr.	17641-03
Set in €	79,99



Für HEIKO, Jäger- u. Senkrechtzaun

Doppeltor-Beschlag

aus verzinktem Metall für Vorgarten-Tore, bestehend aus Torbändern und Drückergarnitur, gelb verzinkt, Bänderlänge ca. 60 cm

B-Artikel-Nr.	17622-03
Set in €	169,99

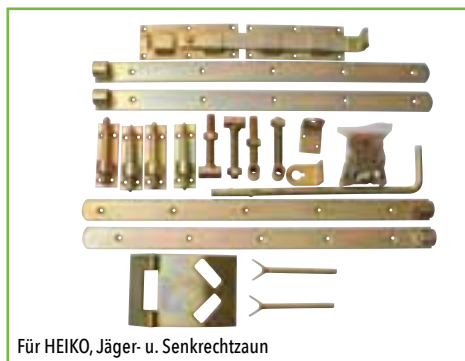

Für HEIKO, Jäger- u. Senkrechtzaun

Doppeltor-Beschlag Premium

aus verzinktem Metall für Vorgarten-Tore, bestehend aus Torbändern und Drückergarnitur, gelb verzinkt, Bänderlänge ca. 60 cm, mit verstellbaren Kloben

B-Artikel-Nr.	17642-03
Set in €	199,99



Für BRUNO, HUGO

Gebogener Einzeltor-Beschlag

aus verzinktem Metall, passend für Einzeltore mit Bogen, bestehend aus Torbändern und Drückergarnitur, gelb verzinkt, Bänderlänge 60 cm

B-Artikel-Nr.	17627-03
Set in €	119,99



Für BRUNO, HUGO

Doppelbogen-Torbeschlag

aus verzinktem Metall, passend für Doppeltore mit Bogen, bestehend aus Torbändern und Drückergarnitur, gelb verzinkt, Bänderlänge 60 cm

B-Artikel-Nr.	17628-03
Set in €	199,99

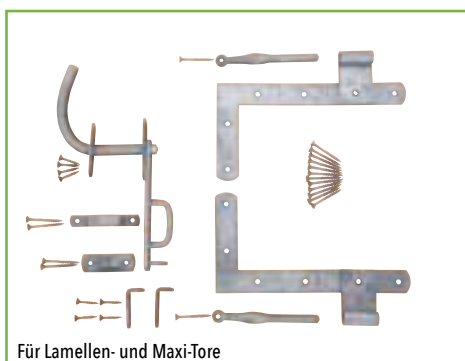

Für Lamellen- und Maxi-Tore

L-Tor-Beschlag

aus verzinktem Metall, passend für Lamellen- und Maxi-Tore, bestehend aus Torbändern und Drückergarnitur

B-Artikel-Nr.	17620-03
Set in €	69,99

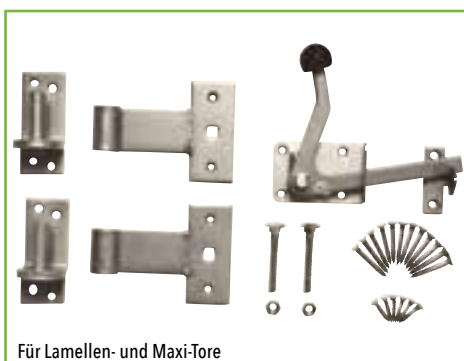

Für Lamellen- und Maxi-Tore

Gartentorbeschlag

gefertigt aus Edelstahl

B-Artikel-Nr.	33043-03
Set in €	179,99



Top Qualität!

HS-Lasur

transparenter, wasserabweisender, offenporiger, UV-beständiger Holzstrich für außen. Hervorragender konservierender Wetterschutz mit gutem Eindringvermögen, geruchsarm und leicht zu verarbeiten. Für alle Hölzer im Außenbereich, welche klimatischen Witterungsbedingungen ausgesetzt sind, wie z.B. Blockhäuser, Fassadenverkleidungen, Zäune, Balkonverkleidungen, Gartenhäuser, Holzroste, Garagentore, Palisaden usw.! Das Produkt enthält einen Wirkstoff der vor Bläue, holzerstörenden Pilzen und Insektenbefall schützt.

Verbrauch ca. 100 ml/m²



! Für Auftragswerte unter 100,00 € Katalogpreis werden 19,90 € Bearbeitungspauschale erhoben.

HS-Lasur mit Filmschutz
Konservierender Schutz gegen Witterung und Schimmel für alle Außenhölzer, mit Filmschutz.

Gebindegröße 0,75 Liter							
B-Art.-Nr.	37240-03	37245-03	37241-03	37242-03	37243-03	37244-03	37246-03
Farbe	eiche hell	weiß	pinie	kiefer	nussbaum	silbergrau	montanagrau
Dose in €	36,99	36,99	36,99	36,99	36,99	36,99	36,99
Gebindegröße 2,5 Liter							
B-Art.-Nr.	37250-03	37255-03	37251-03	37252-03	37253-03	37254-03	37256-03
Farbe	eiche hell	weiß	pinie	kiefer	nussbaum	silbergrau	montanagrau
Dose in €	99,99	99,99	99,99	99,99	99,99	99,99	99,99

T&J Pflegeöl

in der Pumpflasche. Bestens geeignet für den Schutz und die Pflege von Weide-, Haselnuss-, Bambus- und Reetzäunen. Natürlicher Schutz gegen UV-Strahlen und Zerstörung des Holzes, Verbrauch ca. 5 - 15 m²/l



T&J Stirnkantenwachs

schützt die Stirnkanten und Schnittflächen gegen Risse und Feuchtigkeit. Beugt dem Ausbluten von Holzinhaltstoffen vor und ist stark wasserabweisend. Verbrauch bis zu 200 Stirnkanten/100 ml



Spezial-WPC/BPC-Reiniger

Pflanzenseife zur Oberflächenreinigung



B-Art.-Nr.	37208-03
Flasche	natur, 500 ml
Stück in €	24,99

B-Art.-Nr.	37207-03
Gebindegröße	100 ml
Dose in €	19,99

F-Artikel-Nr.	44983-03
Größenmenge	1 Liter
Stück in €	29,99

PVC-Intensiv-Reiniger

Für die schonende Oberflächenreinigung



F-Artikel-Nr.	36906-03
Größenmenge	500 ml
Stück in €	29,99

Kontaktkleber

Spezial-Klebstoff zur konstruktiven Verbindung von PVC-Materialien



F-Artikel-Nr.	36905-03
Größenmenge	200 ml Tube
Stück in €	29,99

UV-Schutz-Öl

farblos für außen, 1 Liter reicht für ca. 24 m² Fläche/Anstrich



B-Art.-Nr.	37248-03	37258-03
Gebindegröße	0,75 Liter	2,5 Liter
Stück in €	36,99	99,99

Pflege-Öl für Thermoholz

farblos für außen, 1 Liter reicht für ca. 24 m² Fläche/Anstrich



B-Art.-Nr.	37210-03	37211-03
Gebindegröße	0,75 Liter	2,5 Liter
Stück in €	39,99	99,99

Bambus Pflege-Öl

farblos für außen, 1 Liter reicht für ca. 24 m² Fläche/Anstrich



B-Art.-Nr.	37249-03	37259-03
Gebindegröße	0,75 Liter	2,5 Liter
Stück in €	39,99	99,99

Imprägniergrund W218

farblos für außen, 1 Liter reicht für ca. 10 m² Fläche/Anstrich



B-Art.-Nr.	37247-03	37257-03
Gebindegröße	0,75 Liter	2,5 Liter
Stück in €	36,99	99,99

ZÄUNE AUS METALL-
VERZINKT UND
PULVERBESCHICHTUNG

STRONG
S.126

200 200

COMO
S.128

250 250 250 250

- 180 cm -

COMO
S.128

250 250

BASIC
S.128

200 200

JUMBO
S.129

250 250 250 250

JUMBO
S.129

250 250 250



**CARO-
RONDO**
S.131

251 251 251

- 180 cm -

ROLLZÄUNE

ROLLO
S.136

400 - 500 Tor / 100



MARRE
S.137

180 180 180

- 180 cm -

ZÄUNE AUS
KUNSTSTOFF

**LIGHTLINE-
SICHTSCHUTZ**
S.72

180 180 180

LIGHTLINE
S.139

100 300 180 180 180

- 180 cm -

ZÄUNE AUS
NATURNAHEM HOLZ

**LAMELLEN-
ZAUN**
S.90

180 100 180 100 180 100 150 100



- 180 cm -

FREIBURG
S.91

180 180 180 180

**MAXI-
MASSIV** S.92

100 180 180 180 180 180 100 180

- 180 cm -

**DIAGONAL-
RAINZAUN**
S.96

180 180 180 180



**DIAGONAL-
RAINZAUN**
S.96

180 180 180 180

- 180 cm -

ANTIKAUN
S.99

180 180 180 180

**AVANT-
GARDE** S.100

90 180 180 180 180 180 90 180 90

- 180 cm -

BAIKAL
S.102

180 180 180 180 180

**CLASSIC-
SERIE** S.102

180 180 180 180 180



- 180 cm -

ESBJERG
S.106

180 180 180 180



SKAGEN
S.107

180 180 180 180

- 180 cm -

DAAN
S.106

180 180 180 180 180 Tor / 100

JÜTLAND
S.113

180 180 180 180 180

- 180 cm -

SEELAND S.112
180 180 180 180 180

KAMPEN S.140
180 100 180 100 180

– 180 cm –

ANHOLT S.140
180 180 180 Tor / 100

ANTONIO S.141
180 180 180 180 180

– 180 cm –

LUKA S.141
200 200 200 Tor / 100

HEIKO S.142
180 180 180 180 180 180

– 180 cm –

HEIKO S.142
180 180 180 200 200 200 200 200 200

– 180 cm –

HEIKO S.142
200 200 200 200 Tor / 100 Doppeltor / 300 Tor / 100 Doppeltor / 300 Tor / 100 Doppeltor / 300

SUNLINE S.144
180 180 180 180 Tor / 100

BLACKLINE S.144
180 180 180 180 Tor / 100

– 180 cm –

T&J-SENKRECHTZAUN S.145
250 250 250 250

– 180 cm –

T&J-SENKRECHTZAUN S.145
Tor / 100 Doppeltor / 300 250 250 Tor / 100 Doppeltor / 300 250 250

T&J-JÄGERZAUN S.145
250 250 Tor / 100 250 250 Tor / 100 Doppeltor / 300

– 180 cm –

T&J-JÄGERZAUN S.145
250 250 Tor / 100 Doppeltor / 300 250 250 Tor / 100 Doppeltor / 300

– 180 cm –

BONANZABRETTSELBSTBAUZAUNE

HOSS S.146
250 400

– 180 cm –

BORNHOLM S.146
240 240

MATEO S.146
240 240

ROBINIE S.146
200 250

– 180 cm –

Tolle Ideen entdecken:

Gartengestaltung

Jeder Garten ist einzigartig und bietet Ihnen viel Raum für eine ganz persönliche Gestaltung. Dekorative Elemente und praktischer Nutzen gehen dabei Hand in Hand! Ob Hochbeete, Pergolen, Spaliere und Rankgitter oder auch Spielgeräte für Kinder: Entdecken Sie jetzt jede Menge tolle Ideen und hochwertige Produkte für Ihre individuelle Gartenanlage!



QUATRO-Steckverbinder finden Sie ab Seite 166.



Hochbeete und viele verschiedene Pflanzgefäße finden Sie ab Seite 162.

GESTALTEN SIE
IHREN GARTEN GANZ
NACH IHREN WÜNSCHEN:
UNSERE IDEEN UND
PRODUKTE MACHEN ES
IHNEN LEICHT!



+
Mülltonnenabtrennungen
finden Sie ab Seite 164.



+
Pergolen, Spaliere und
Rankgitter finden Sie
ab Seite 168.



www.tuj.de

*Jetzt Ideenwelten
entdecken!*

Besuchen Sie unsere Ideenwelten online unter www.tuj.de und entdecken Sie die ganze Vielfalt unserer Produkte rund um Haus und Garten, Zäune, Sichtschutzlösungen, Gartenbeleuchtungen, Terrassendächer – und vieles mehr:

- Viele Tipps und Informationen
- Neuheiten und Materialien
- Anleitungen in Wort, Bild und Video
- T&J Services und Händlersuche

TOP
SELLER



Echte Hingucker:

*Hochbeete sind
schön und praktisch!*

Ob auf dem Balkon, auf der Terrasse oder einfach mitten im Garten: Hochbeete passen überall und bieten eine tolle Möglichkeit, um Blumen, Kräuter, Salat oder Gemüse zu pflanzen. Je nach Größe sind sie flexibel zu stellen und stets ein wunderbarer Blickfang!

VEJLE-Hochbeet

gefertigt aus unbehandeltem Lärche, Brettware 25 x 70 mm, gehobelt, ohne Boden, inkl. an den Wandelementen angebrachter Pflanzfolie, ca. 650 Liter



VEJLE-Hochbeet

Lärche

J-Artikel-Nr.	21834-04
B x T x H in cm	125 x 85 x 80
Stück in €	239,99

TONDERN-Frühbeet

gefertigt aus Lärche, ideal als Aufsatz zu VEJLE geeignet, 119 x 80 x 21/30 cm, vorgefertigte Elemente



Lärche

J-Artikel-Nummer	21800-04
B x T x H in cm	119 x 80 x 21/30
Stück in €	149,99

TONDERN-Frühbeet-Aufsatz auf VEJLE-Hochbeet



VIBORG-Hochbeet

VIBORG-Hochbeet

gefertigt aus unbehandelter Lärche, sägerau, Bretter ca. 17 mm, Breite ca. 150 mm, Kantholz ca. 40 x 40 mm - ohne Pflanzkasteneinsatz Art. 21839 oder 21901, ca. 45 Liter Passende Einsätze auf Seite 152



Lärche

J-Artikel-Nr.	21993-04
B x T x H in cm	108 x 36 x 80
Stück in €	149,99



HERLEV-Hochbeet mit Pflanzensatz NATASCHA

HERLEV-Hochbeet

gefertigt aus unbehandelter Lärche, sägerau, Bretter ca. 17 mm, Breite ca. 150 mm, Kantholz ca. 40 x 40 mm - ohne Pflanzkasteneinsatz Art. 21901 (3 Stück), ca. 90 Liter Passende Einsätze auf Seite 152



Lärche

J-Artikel-Nr.	21992-04
B x T x H in cm	110 x 64 x 79
Stück in €	219,99



JENS-Hochbeet

JENS-Hochbeet

gefertigt aus Kiefer/Fichte, druckimprägniert grün, Pfosten 90 x 90 mm, Brettware 28 x 145 mm, stabile Ausführung! Bausatz inkl. Folieneinsatz

Ki / Fi

KDI

B-Artikel-Nummer	21830-04
B x T x H in cm	192 x 72 x 72
Stück in €	369,99



ARTEMISIA-Kräuterhochbeet

ARTEMISIA-Kräuterhochbeet

gefertigt aus Kiefer/Fichte, druckimprägniert grün, inkl. Folieneinsatz

Ki / Fi

KDI

B-Artikel-Nummer	21822-04
B x T x H in cm	90 x 90 x 80
Stück in €	159,99



NEU

NEU

SUNNY-Blumenkasten, grau lasiert

SUNNY-Blumenkasten

SUNNY-Blumenkasten

SUNNY-Blumenkasten, grau lasiert

SUNNY-Blumenkasten

NEU

unbehandelt oder grau lasiert, in zwei Größen, 5-tlg. DIY-Bausatz, inkl. Pflanzfolie und Schrauben

Ki / Fi

B-Artikel-Nr.	21914-04	21915-04	21916-04	21917-04
L x B x H in cm	58 x 29 x 31,5	39 x 19 x 17,5	58 x 29 x 31,5	39 x 19 x 17,5
Farbe	grau lasiert	grau lasiert	unbehandelt	unbehandelt
Stück in €	39,99	19,99	34,99	14,99

Perfekt für geringes Platzangebot, wie den heimischen Balkon oder die Terrasse!



ARNO-Blumenkübel, sechseckig



MAX-Blumenkübel, quadratisch



KOLDING-Hochbeet mit dem Pflanzensatz DANIELA

ARNO-Blumenkübel

gefertigt aus Kiefer/Fichte, druckimprägniert grün, Kanthölzer 45 x 45 mm, inkl. Folieneinsatz, sechseckig

Ki / Fi

KDI

B-Artikel-Nr.	21912-04
Ø x H in cm	70 x 30
Stück in €	119,99

MAX-Blumenkübel

gefertigt aus Kiefer/Fichte, druckimprägniert grün, Kanthölzer 45 x 45 mm, inkl. Folieneinsatz, quadratisch

Ki / Fi

KDI

B-Artikel-Nr.	21911-04
B x T x H in cm	50 x 50 x 38
Stück in €	109,99

KOLDING-Hochbeet

Lärche

gefertigt aus unbehandelter Lärche, Pfosten 40 x 70 mm, Rahmen 40 x 70 mm, Brettware 20 x 120 mm, gehobelt, ohne Pflanzkasteneinsatz, Art. 21839 (3 Stück), ca. 45 Liter

J-Artikel-Nummer	21837-04
B x T x H in cm	100 x 37 x 80
Stück in €	199,99

Pflanzkasteneinsätze und Untersätze DANIELA und NATASCHA

gefertigt aus robustem Kunststoff, anthrazit, UV-beständig, frostsicher, feste Kanten zum Einhängen, Ablauflöcher im Boden gegen Staunässe, ca. 15 und 30 Liter

NATASCHA

B-Artikel-Nr.	21901-04	21904-04
B x T x H in cm	60 x 32 x 26	60 x 30 x 4,5
Stück in €	14,99	8,99

DANIELA

B-Artikel-Nr.	21839-04	21905-04
B x T x H in cm	32 x 32 x 26	30 x 30 x 4,5
Stück in €	9,99	4,99



ANNE-Kaminholzregal

ANNE-Kaminholzregal

gefertigt aus Kiefer/Fichte, druckimprägniert
grün, inkl. Montagematerial

Ki / Fi

KDI

B-Artikel-Nr.	21814-03
B x H x T in cm	179 x 178 x 48/70
Stück in €	189,99



BODO-Holzkomposter

BODO-Holzkomposter

gefertigt aus Kiefer/Fichte, druckimprägniert grün, sägerau

Ki / Fi

KDI

B-Artikel-Nr.	19901-04	19903-04
B x T x H in cm	100 x 100 x 70	120 x 120 x 70
Stück in €	49,99	59,99

JULIA-Unterstand mit Bedachung

Bausatz, Pfosten 7 x 7 cm, glatt gehobelt und gefast,
KDI grün, inkl. Dacheindeckung mit transparenten
PVC-Dachplatten und Beschlägen, ohne Rinne, Pfosten-
träger und ohne Zaunelement; Pfostenabstand:
181 cm - ideal passend für Zaunelemente in der
Breite 180 cm

B-Art.-Nr.	40010-03
Maße in cm	B x H x T 203 x 199 x 230
Stück in €	249,99

Ki / Fi

KDI



JULIA -Unterstand mit Bedachung



FALKO mit zwei abgeschrägten Ecken

FALKO-Blumenkübel

gefertigt aus Kiefer/Fichte, druckimprägniert grün, Kanthölzer 45 x 45 mm, inkl. Folieneinsatz, rechteckig, mit 2 abgeschrägten Ecken

Ki / Fi KDI

B-Artikel-Nr.	21921-04
B x T x H in cm	100 x 40 x 35
Stück in €	159,99



HANS rechteckig

HANS-Blumenkübel

gefertigt aus Kiefer/Fichte, druckimprägniert grün, Kanthölzer 45 x 45 mm, inkl. Folieneinsatz, rechteckig, Rankgitter möglich

Ki / Fi KDI

B-Artikel-Nr.	21923-04
B x T x H in cm	100 x 50 x 35
Stück in €	159,99



KÄTHE mit 4 abgeschrägten Ecken

KÄTHE-Blumenkübel

gefertigt aus Kiefer/Fichte, druckimprägniert grün, Kanthölzer 45 x 45 mm, inkl. Folieneinsatz, rechteckig mit 4 abgeschrägten Ecken, Rankgitter möglich

Ki / Fi KDI

B-Artikel-Nr.	21922-04
B x T x H in cm	100 x 50 x 35
Stück in €	159,99



VITJA 2-stufig

VITJA-Blumenkübel

gefertigt aus Kiefer/Fichte, druckimprägniert grün, Kanthölzer 45 x 45 mm, 2-stufig, inkl. Folieneinsatz, Rankgitter möglich

Ki / Fi KDI

B-Artikel-Nr.	21931-04
B x T x H in cm	100 x 50 x 40
Stück in €	189,99



GÖTEBORG-Blumenkübel



2

1

1 GÖTEBORG-Blumenkübel

gefertigt aus Lärche, KH 88/88 mm, Bretter 18/78 mm, inkl. Pflanzfolie

Lärche

J-Artikel-Nr.	21970-04
B x T x H in cm	100 x 50 x 50
Stück in €	239,99

2 GÖTEBORG-Rankgitter

gefertigt aus Lärche, B 104 x H 150 cm, Edelstahl verschraubt, Rahmen 44/68 mm

Lärche

J-Artikel-Nummer	21971-04
B x H in cm	104 x 150
Stück in €	139,99



INGO mit gerundeten Ecken

INGO-Blumenkübel

gefertigt aus Kiefer/Fichte, druckimprägniert grün, Kanthölzer 45 x 70 mm, inkl. Folieneinsatz, rechteckig, mit gerundeten Ecken, Rankgitter möglich

Ki / Fi KDI

B-Artikel-Nr.	21920-04
B x T x H in cm	100 x 45 x 38
Stück in €	169,99

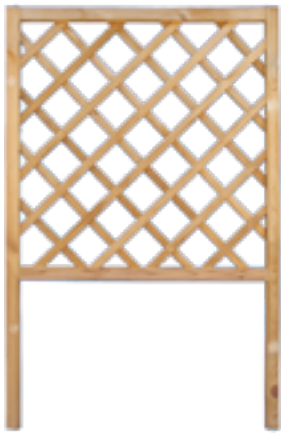

**Rankgitter
HORST, WILLI, PETER**
gefertigt aus Kiefer/Fichte,
druckimprägniert grün, Kanthölzer
45 x 45 mm, Gesamthöhe 140 cm,
Rankgitterhöhe 90 cm

Ki / Fi



Individuell kombinierbar!

Rankgitter HORST

B-Art.-Nummer	21960-04
B x H in cm	90 x 90/140
Stück in €	69,99

Rankgitter WILLI

B-Art.-Nummer	21961-04
B x H in cm	90 x 90/140
Stück in €	69,99

Rankgitter PETER

B-Art.-Nummer	21962-04
B x H in cm	90 x 90/140
Stück in €	69,99

FALKO-Blumenkübel



INGO-Blumenkübel



KÄTHE-Blumenkübel



HANS-Blumenkübel



VITJA-Blumenkübel



HANS/WILLI



INGO/WILLI



KÄTHE/PETER



KÄTHE/WILLI



VITJA/HORST



FALKO/HORST



ZUR ÜBERSICHT
aller aktuellen
Preisanpassungen



Praktische Helfer:

Clevere Gartengestaltung!

Im Garten geht es nicht nur um Blumen: Auch Mülltonnen, Gartengeräte, Feuerholz oder Kompost brauchen ihren festen Platz. Unsere Lösungen zur Gartengestaltung helfen Ihnen, die „notwendigen Übel“ praktisch und unauffällig in den Garten zu integrieren.



HENRI-Mülltonnenabtrennung

gefertigt aus Kiefer/Fichte druckimprägniert grün, Bausatz mit Deckel, jeweils lose, inkl. Rückwand, für 240-l-Tonnen



B-Artikel-Nr.	21825-03	21826-03	21827-03	21828-03
L x B x H in cm	75 x 90 x 120	150 x 90 x 120	225 x 90 x 120	300 x 90 x 120
Stück in €	199,99	299,99	439,99	599,99



HENRI in Kiefer/Fichte, 1-fach



HENRI in Kiefer/Fichte, 3-fach



HENRI in Kiefer/Fichte, 2-fach



KAI-Mülltonnenabtrennung

KAI-Mülltonnenabtrennung

Bausatz, gefertigt aus Kiefer/ Fichte, druckimprägniert grün, inkl. 3 Wandelementen, 4 verzinkten Pfostenkappen, 4 Pfosten 9 x 9 x 150 cm, 4 Einschlaghülsen, Schrauben und Flechtzaunhaltern



Ki / Fi

KDI

B-Artikel-Nr.	10071-03
B x H x T in cm	170 x 120 x 120 cm
Stück in €	279,99





Passende Rankgitter
finden Sie ab Seite 168.



QUATRO-
Steckverbinder:

*Bauen Sie
doch, was Sie wollen!*

Verwirklichen Sie Ihre eigenen Ideen für den Garten! Mit unseren QUATRO-Steckverbindern entfalten Sie jetzt Ihre ganze Kreativität: Einfach und stabil sorgen die Steckverbinder für sichere Konstruktionen, die Sie mit Kanthölzern kinderleicht errichten können! Los geht's:

- Eigene Grundkonstruktion für Sichtschutzelemente, Rankgitter oder Beschattungen
- Individuelle dekorative Gartenelemente
- Spielbereiche für Kinder
- Praktische Brennholzlager

QUATRO-Pergola-Set

Pfosten und Querbalken 9 x 9 cm aus Kiefer/ Fichte, KDI, Höhe ca. 240 cm, DIY-Bausatz inkl. QUATRO-Steckverbinder und 8 Kopfbänder, ohne Schrauben und Bedachung

B-Artikel-Nr.	19611	19612	19613	19614	19615	19616
L x B in cm	240 x 240	240 x 270	240 x 300	270 x 270	270 x 300	300 x 300
Set in €	289,99	294,99	299,99	299,99	309,99	319,99



Kundenprojekt.
Sonnensegel nicht im Lieferumfang.

QUATRO-Steckverbinder

Gefertigt aus Stahl – zum Bau von Pergolen, Zäunen, Regalen und vielem mehr! Feuerverzinkt, für Pfosten 9 x 9 cm, ohne Schrauben

Ecke einfach



Mitte einfach



Ecke zweifach



Mitte zweifach



B-Artikel-Nr.	17540-05	17542-05	17541-05	17543-05
B x T x H in cm	20 x 20 x 9	30,5 x 20 x 9	20 x 20 x 20	30,5 x 20 x 20
Stück in €	14,99	19,99	19,99	24,99

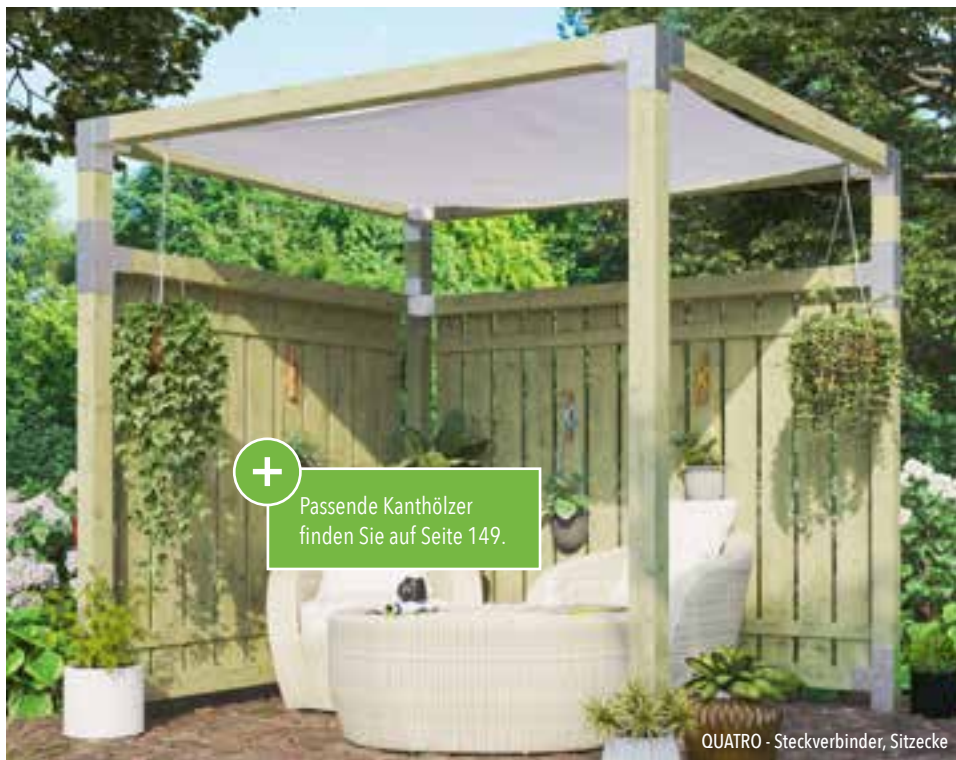

QUATRO - Steckverbinder, Sitzecke



QUATRO-Steckverbinder



QUATRO-Steckverbinder



QUATRO-Steckverbinder



QUATRO-Steckverbinder



Bogen-Pergola-Entrée

EINKAUFSLISTE

1 x Bogen-Pergola-Entrée	Art-Nr. 19501-03	S.168
4 x Schrauben für Bodenhülsen	Art-Nr. 37152-10	S.151
4 x Einschlaghülsen 7 x 7 x 90	Art-Nr. 17610-10	S.151

Bogen-Pergola-Entrée

gefertigt aus Kiefer/Fichte, druckimprägniert grün, Bausatz bestehend aus:

- 4 Pfosten 7 x 7 x 240 cm gekerbt,
- 2 Leimbögen 7 x 3,5 x 157 cm,
- 5 Doppelreiter 7 x 3,5 x 100 cm,
- 2 Rankgitter diagonal 60 x 180 cm, Leistenstärke 12 x 30 mm, Maschenweite 10 cm, mit Schrauben



Ki / Fi

KDI

B-Artikel-Nummer	19501-03
Durchgangsbreite in cm	ca. 100
Stück in €	299,99



Kronen-Pergola-Entrée

Kronen-Pergola-Entrée

gefertigt aus Kiefer/Fichte, druckimprägniert grün, Bausatz bestehend aus:

- 4 Pfosten 7 x 7 x 240 cm gekerbt,
- 2 Kronen-Leimbögen 7 x 3,5 x 179 cm,
- 5 Doppelreiter 7 x 3,5 x 100 cm,
- 2 Rankgitter diagonal 60 x 180 cm, Leistenstärke 12 x 30 mm, Maschenweite 10 cm, mit Schrauben



Ki / Fi

KDI

B-Artikel-Nummer	19502-03
Durchgangsbreite in cm	ca. 100
Stück in €	299,99



Pergola 9 x 9 Grundbausatz, Rankgitter optional, siehe Seite 92



Pergola mit Quatro-Steckverbinder, siehe Seite 166



Pergola Einzelteile/Entrée-Systeme

gefertigt aus Kiefer/Fichte, druckimprägniert grün

Ki / Fi KDI

	Auskerbung/cm	Stärke/cm	B-Art.-Nr.	Länge/cm	Stück/€
Einzelreiter	1	4,5 x 4,5	19805-10	65	10,99
Einzelreiter	1	9 x 4,5	19803-10	65	10,99
Einzelreiter	1	9 x 4,5	19801-10	65	15,99
Kopfbänder	2	4,5 x 9	19806-10	35	7,99
Kopfbänder	2	9 x 9	19802-10	35	10,99
Pfosten gekerbt	3	4,5 x 4,5	19807-05	240	45,99
Sattelbalken	4	4,5 x 9	19810-05	225	25,99
Leimholzbogen	5	4,5 x 9	19813-05	189	119,99

Pergola 9 x 9 „Standard“

gefertigt aus Kiefer/Fichte, druckimprägniert grün, Grundbausatz bestehend aus:

- 3 Pfosten 9 x 9 x 240 cm gekerbt,
- 2 Sattelbalken angeschrägt 9 x 4,5 x 225 cm,
- 9 Einzelreiter angeschrägt 9 x 4,5 x 65 cm,
- 4 Kopfbänder 9 x 4,5 x 35 cm, ohne Schrauben

Verlängerung bestehend aus:

- 1 Pfosten 9 x 9 x 240 cm gekerbt,
- 1 Sattelbalken gekappt 9 x 4,5 x 190 cm,
- 4 Einzelreiter angeschrägt 9 x 4,5 x 65 cm,
- 2 Kopfbänder 9 x 4,5 x 35 cm, ohne Schrauben

LIEFERSERVICE
129,- EURO
MEHR AUF SEITE 5.

Ki / Fi KDI

B-Artikel-Nummer	19601-03	19602-03
Bausatz	Grundbausatz	Verlängerung
Länge in cm	450	190
Stück in €	239,99	149,99

FRANK Gartenbank

gefertigt aus Kiefer/Fichte, druckimprägniert grün, Bausatz, Sitzhöhe 42 cm

KDI
Ki / Fi



C-Artikel-Nr.	19705-03
B x H x T in cm	125 x 90/42 x 58
Stück in €	179,99



FRANK GARTENBANK

ELLA-Picknicktisch

gefertigt aus Kiefer/Fichte, druckimprägniert, Sitzbänke 25 x 180 cm aus Brettern 40 x 120 mm, Tisch 66 x 180 cm aus Brettern 30 x 120 cm, Pfosten 7 x 9 cm, inkl. Beschlägen und Montageanleitung

KDI
Ki / Fi



C-Artikel-Nr.	21843-03
B x H x T in cm	180 x 75 x 170
Stück in €	229,99



ELLA-Picknicktisch

+
Pflegetipp:
Imprägnieröl und UV-Schutz-
Öl finden Sie ab Seite 153.

RUSTIKAL-Sitzgarnitur

gefertigt aus Lärche/Douglasie, naturbelassen

Lärche
Dougl.

Tisch

J-Artikel-Nr.	21856	21857	21858
B x T x H in cm	200 x 75 x 75	150 x 75 x 75	120 x 75 x 75
Stück in €	599,99	579,99	549,99

Bank ohne Lehne

J-Artikel-Nr.	21853	21854	21855
B x T x H in cm	200 x 42 x 43	150 x 42 x 43	120 x 42 x 43
Stück in €	489,99	399,99	379,99

Bank mit Lehne

J-Artikel-Nr.	21850	21851	21852
B x T x H in cm	200 x 42 x 43/75	150 x 42 x 43/75	120 x 42 x 43/75
Stück in €	569,99	549,99	539,99



+
Artikel ist mit
Lieferzeit verbunden!

RUSTIKAL-Sitzgarnitur, Bank mit Lehne und Tisch



RELAKS-Freisitz

RELAKS-Freisitz

gefertigt aus Lärche, Bausatz, inkl. Montagematerial



Lärche

J-Artikel-Nr.	19701-03
B x H x T in cm	129 x 196 x 74
Stück in €	389,99



FELIX-Baumbank

FELIX-Baumbank

gefertigt aus Kiefer/Fichte, druckimprägniert grün, inkl. Montagematerial, Innendurchmesser 103 cm



KDI

Ki / Fi

C-Artikel-Nummer	19704-03
Ø außen in cm	230
Stück in €	399,99



Um eine möglichst lange Lebensdauer bei erdverbauten Artikeln zu erreichen, achten Sie bitte auf einen fachgerechten Einbau. Fragen Sie Ihren Fachhändler!

Palisaden

Palisaden

aus Kiefer/Fichte, druckimprägniert grün, zylindrisch gefräst, einseitig gefast

Ki / Fi

KDI

B-Artikel-Nummer	20802-25	20805-25	20807-25	20809-25	20812-25	20814-25
Ø 10 cm, Länge in cm	50	100	150	200	300	400*
Stück in €	6,99	12,99	18,99	25,99	38,99	51,99

B-Artikel-Nummer	20902-25	20905-25	20907-25	20909-25	20912-25	20914-25
Ø 12 cm, Länge in cm	50	100	150	200	300	400*
Stück in €	9,99	18,99	27,99	36,99	58,99	76,99

B-Artikel-Nummer	21002-25	21005-25	21007-25	21009-25	21012-25	21014-25
Ø 14 cm, Länge in cm	50	100	150	200	300	400*
Stück in €	12,99	24,99	35,99	47,99	71,99	91,99



Gleiches Erdniveau

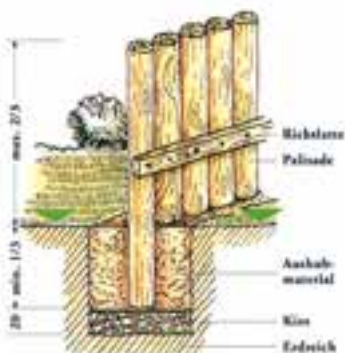

Fachgerechter Einbau von Palisaden

Damit Sie an Ihren Palisaden lange Freude haben, sollten Sie auf einen fachgerechten Einbau achten. Unsere beiden Abbildungen sollen Ihnen hierbei die nötige Einbauhilfe vermitteln. Bitte beachten Sie, dass die Palisaden nur im ausfrieren Zustand verbaut werden und eventuelle nachträglich auftretende Holzrisse mit einem geeigneten und bauaufsichtlich in Deutschland zugelassenen Holzschutzmittel nachzubehandeln sind. Halten Sie sich bei der Planung und Ausführung in jedem Fall an allgemein bekannte handwerkliche Regeln und beachten Sie die örtlichen Begebenheiten und Vorschriften.

Ungleiches Erdniveau

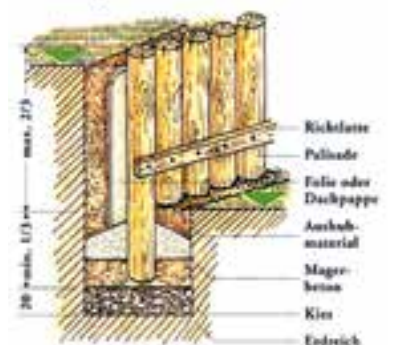



Baumpfähle

Baumpfähle/Pflanzpfähle

aus Kiefer/Fichte, druckimprägniert grün, zylindrisch
gefräst, einseitig gefast, einseitig gespitzt



KDI

Ki / Fi

B-Artikel-Nr.	20205-25	20206-25	20207-25	20208-25	20209-25	20210-25
Ø 6 cm, L. in cm	100	125	150	175	200	250
Stück in €	5,49	5,99	6,49	7,99	8,99	10,99

B-Artikel-Nr.	20305-25	20306-25	20307-25	20308-25	20309-25	20310-25	20312-25
Ø 8 cm, L. in cm	100	125	150	175	200	250	300
Stück in €	6,49	7,49	8,99	10,49	12,99	15,99	20,99

B-Artikel-Nr.	20405-25	20406-25	20407-25	20408-25	20409-25	20410-25	20412-25
Ø 10 cm, L. in cm	100	125	150	175	200	250	300
Stück in €	13,99	16,99	19,99	23,99	25,99	33,99	40,99



ROLLO-Lattenzaun mit Halbrundriegel



Weidenzaun aus Halbrundriegel

Robinien-Halbrundriegel
finden Sie auf Seite 175.



Halbrundriegel

aus Kiefer/Fichte, druckimprägniert grün,
aus halbierten Palisaden



Ki / Fi

KDI

B-Artikel-Nummer	21480-20	21481-20	21482-20	21512-20	21515-20
Ø in cm	7	8	8	10	10
Länge in cm	250	250	300	300	400*
Stück in €	9,99	12,99	15,99	19,99	29,99

Rollis

aus Kiefer/Fichte, druckimprägniert grün, Beeteinfassungen in Reihe,
Halbholz aneinandergeheftet

Ki / Fi

KDI

B-Artikel-Nummer	20003-10
Dimension in cm	250 x 30
Stück in €	29,99





Harte Fakten:

Robinie ist robust und dauerhaft!



Die Robinie (lat. Robinia pseudoacacia) stammt aus Nordamerika, ist aber schon seit über hundert Jahren auch in Europa heimisch. Das Besondere: Die Härte und Widerstandsfähigkeit der Robinie ist vergleichbar mit tropischen Harthölzern. Das macht sie perfekt für den Garten!

Dauerhaftigkeitsklasse 1-2 (nach DIN EN 350-2):

- Perfekt für Außenbau mit Erdkontakt
- Kein chemischer Holzschutz nötig
- Als Wasserbauholz einsetzbar



Robuste Qualität von T&J

ROBINIE*

Robinien-Stammschnitte

Stammabschnitte, wie gewachsen, naturbelassen, geschliffen und entsplintet, Hauptlängen am Lager: 300, 400 und 500 cm (je nach Verfügbarkeit), Mittendurchmesser: Der Durchmesser kann um +/- 3 cm variieren. Weitere Längen und Durchmesser auf Anfrage.

M-Art.-Nr.	30304-25	30305-25	30308-20	30311-10	30314-08	30317-06
Mittendurchmesser in cm	9	12	16	22	27	32
Länge in cm	300	300	300	300	300	300
Stück in €	59,99	79,99	129,99	239,99	379,99	599,99
M-Art.-Nr.	30306-25	30309-20	30312-10	30315-08	30318-06	
Mittendurchmesser in cm	12	16	22	27	32	
Länge in cm	400	400	400	400	400	
Stück in €	99,99	169,99	309,99	489,99	799,99	
M-Art.-Nr.	30307-25	30310-20	30313-10	30316-08		
Mittendurchmesser in cm	12	16	22	27		
Länge in cm	500	500	500	500		
Stück in €	119,99	209,99	389,99	599,99		



ZUR ÜBERSICHT
aller aktuellen
Preisanpassungen



Robinien-Sitz oder Spielpoller

Einseitige Kopf-Fase, geschliffen, wie gewachsen, naturbelassen und entsplintet

Robinie

M-Art.-Nr.	30331	30332	30333	30334
Mittendurchmesser in cm	27	27	32	32
Länge in cm	100	150	100	150
Stück in €	129,99	199,99	209,99	319,99



Robinien-Bonanzabretter

ca. 22 mm stark zwischen 10 und 30 cm breit, naturbelassen, geschliffen und entsplintet

Robinie

M-Art.-Nr.	30351-30	30352-30
Fallende Breiten in cm ab:	12	12
Länge in cm	200	250
Stück in €	35,99	44,99



Robinien-Halbriegel

geschält, naturbelassen, beidseitig gefast

Robinie

M-Art.-Nr.	30371-20	30372-20
Mittendurchmesser in cm	10	10
Länge in cm	250	300
Stück in €	19,99	29,99



Robinien-Pfähle mit Spitze

geschält, wie gewachsen und naturbelassen

Robinie

M-Art.-Nr.	30362-25	30363-25	30366-25	30364-25	30365-25
B x T in cm	9	9	9	9	9
Länge in cm	100	150	175	200	250
Stück in €	10,99	15,99	17,99	20,99	26,99



Robinien-Pflanzstab-Bündel

gespitzt, 25 x 25 mm, in unterschiedlichen Längen, fein gesägt, leicht gefast, gebündelt a 25 Stück

Robinie

M-Art.-Nr.	30367-04	30368-04	30369-04
Länge in mm	2000	1500	1000
25er-Bündel in €	149,99	129,99	79,99



25er Bündel



So macht Spielen Spaß:

Ihr Garten wird zur Kinderwelt!

Rutschen, schaukeln, klettern, buddeln – verwandeln Sie Ihren Garten in ein Spielparadies für Ihre Kinder. Spielanlagen, Kinderspielhäuser, Schaukeln und Sandboxen lassen der Phantasie der Kleinen freien Lauf. Alle Spielgeräte sind robust und für den Privatgebrauch im Freien geeignet. Durch die perfekt passenden vorgefertigten Teile ist auch der Aufbau kinderleicht. Viel Spaß beim Spielen und Toben!



+

Schaukeln finden Sie ab Seite 178.

SPASS OHNE GRENZEN:
SPIELANLAGEN IM GARTEN
SIND EIN TRAUM FÜR
ALLE KINDER!



+

Spielanlagen finden
Sie ab Seite 180.

+

Sandkästen finden
Sie ab Seite 188.



www.tuj.de

*Jetzt Ideenwelten
entdecken!*

Besuchen Sie unsere Ideenwelten online unter www.tuj.de und entdecken Sie die ganze Vielfalt unserer Produkte rund um Haus und Garten, Zäune, Sichtschutzlösungen, Gartenbeleuchtungen, Terrassendächer – und vieles mehr:

- Viele Tipps und Informationen
- Neuheiten und Materialien
- Anleitungen in Wort, Bild und Video
- T&J Services und Händlersuche



NINA-Schaukel



NINA-Schaukel

kompletter Bausatz aus Rundholz 8 cm und 10 cm, inkl. eines Schaukelbretts mit Schaukelschellen und Montagematerial; für mehr Standsicherheit: TOM-Erdanker – gleich 4 Stück mitbestellen

Ki / Fi	C-Artikel-Nummer	22206-03
	L x B x H in cm	240 x 190 x 220
KDI	Stück in €	159,99



NICLAS-Schaukel



NICLAS-Schaukel

kompletter Bausatz aus Rundholz 8 cm und 10 cm, inkl. zwei Schaukelbretter mit Schaukelschellen und Montagematerial; für mehr Standsicherheit: TOM-Erdanker – gleich 4 Stück mitbestellen

Ki / Fi	C-Artikel-Nummer	22201-03
	L x B x H in cm	300 x 190 x 220
KDI	Stück in €	199,99



JUSTUS-Spielanlage mit Wellenrutsche, blau, siehe Zubehör Seite 191

JUSTUS-Spielanlage

kompletter Bausatz aus Rundholz 8 cm und 10 cm, inkl. zwei Schaukelbretter mit Schaukelschellen, einer Strickleiter und Montagematerial, Podesthöhe 145 cm, **ohne Wellenrutsche**; für mehr Standsicherheit: TOM-Erdanker - gleich 4 Stück mitbestellen

C-Artikel-Nummer	22258-03
L x B x H in cm	430 x 190 x 220
Stück in €	449,99

TOM-Erdanker

Länge 60 cm, mit Befestigungsschraube und Unterlegscheibe, zur Befestigung von Schaukeln, Spieltürmen, Zelten, usw.

C-Artikel-Nummer	22270-20
Menge	1 Stück
Stück in €	9,99



MAXI-Doppelschaukel

MAXI-Doppelschaukel

stabile Ausführung, Rundhölzer Ø12 cm, Querbalken Ø14 cm

Ki / Fi	C-Artikel-Nummer	22461-03
KDI	L x B x H in cm	300 x 220 x 220
	Stück in €	499,99

Rissbildung: Auch Holz unterliegt einem Trockenprozess. Dabei können Risse und Verzug entstehen. Je nach Sonne, Feuchtigkeit und UV-Strahlung fallen die Trockenrisse sowie der Verzug unterschiedlich stark aus. Diese Holzigenschaften beeinflussen nicht die Stabilität und Nutzbarkeit der Spielgeräte und sind daher nicht reklamationfähig. Informationen zu den Preisgruppen und deren aktuelle Preisentwicklung finden Sie auf Seite 6.



MAX-Spielanlage mit Wellenrutsche, rot, siehe Zubehör Seite 191



MAX-Spielanlage

kompletter Bausatz, Spielturm aus 7 x 7 cm Kreuzholz, Podesthöhe 145 cm, Schaukelanbau aus 9 x 9 cm Kreuzholz, inkl. einem Schaukelbrett mit Haken und Montagematerial, **ohne Wellenrutsche**, inkl. Sandkasten für mehr Standsicherheit: TOM-Erdanker – gleich 6 Stück mitbestellen

Ki / Fi

KDI

C-Artikel-Nummer	22448-03
L x B x H in cm	290 x 190 x 296
Stück in €	529,99



Dachplane für Spieltürme

Dachplane für Spieltürme

PE-Gewebeplane, blau

C-Artikel-Nummer	22480-05
Stück in €	54,99



Wandelemente für Spieltürme

Wandelemente für Spieltürme

bestehend aus zwei geschlossenen, einem Fenster- und einem Türelement

Ki / Fi	C-Artikel-Nummer	22450-03
KDI	Set	4 Teile
	Set in €	349,99



STEFFI-Kinderspielhaus



STEFFI-Kinderspielhaus

kompletter Bausatz, Kinderspielhaus, kdi-grün, inkl. Klöntür, Fenster, Dach mit Dachpappe

Ki / Fi

KDI

C-Artikel-Nummer	22321-03
B x T x H in cm	120 x 120 x 160
Stück in €	399,99

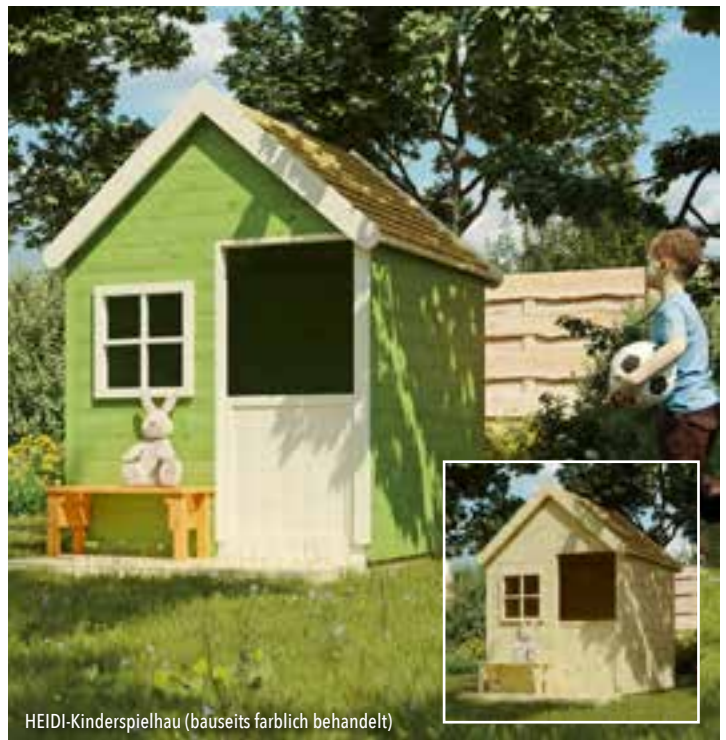

HEIDI-Kinderspielhaus (bauseits farblich behandelt)



HEIDI-Kinderspielhaus

Bausatz, Holz kesseldruckimprägniert grün, viele Teile vormontiert, inkl. Tür, Fenster, Fußboden und Bank

Ki / Fi

KDI

C-Artikel-Nummer	22247-03
B x T x H in cm	117 x 164 x 159
Stück in €	499,99



MIA-Spielturm mit Wellenrutsche. blau, siehe Zubehör Seite 191



MIA-Spielturm

kompletter Bausatz, Spielturm aus 7 x 7 cm Kreuzholz, Podesthöhe 90 cm, kdi-grün, inkl. Kletterturm, Doppelschaukel, **ohne Wellenrutsche**, für mehr Standsicherheit: TOM-Erdanker – gleich 6 Stück mitbestellen

Ki / Fi	C-Artikel-Nummer	22312-03
	B x T x H in cm	295 x 160 x 210
KDI	Stück in €	369,99



THEO-Spielturm mit Wellenrutsche. blau, siehe Zubehör Seite 191



THEO-Spielturm

kompletter Bausatz, Spielturm aus 7 x 7 cm Kreuzholz, Podesthöhe 90 cm, kdi-grün, inkl. Kletterturm, **ohne Wellenrutsche**, für mehr Standsicherheit: TOM-Erdanker – gleich 4 Stück mitbestellen

Ki / Fi	C-Artikel-Nummer	22313-03
	B x T x H in cm	70 x 160 x 175
KDI	Stück in €	199,99



HANS-Spielanlage mit Wellenrutsche, blau, siehe Zubehör Seite 191

HANS-Spielanlage

kompletter Bausatz, Spielturn aus 7 x 7 cm Kreuzholz, Podesthöhe 145 cm, Schaukelanbau aus 9 x 9 cm Kreuzholz, inkl. zwei Schaukelbretter mit Haken und Montagematerial, **ohne Wellenrutsche**, inkl. Sandkasten; für mehr Standsicherheit: TOM-Erdanker – gleich 6 Stück mitbestellen

Ki / Fi

C-Artikel-Nummer

22451-03

KDI

L x B x H in cm

410 x 190 x 296

Stück in €

549,99



LUKAS-Spielanlage mit Wellenrutsche, blau, siehe Zubehör Seite 191

LUKAS-Spielanlage

kompletter Bausatz, Spielturn aus 7 x 7 cm Kreuzholz, Podesthöhe 145 cm, Schaukelanbau aus 9 x 9 cm Kreuzholz, inkl. zwei Schaukelbretter mit Haken und Montagematerial und Kletterleiter, **ohne Wellenrutsche**, inkl. Sandkasten; für mehr Standsicherheit: TOM-Erdanker – gleich 6 Stück mitbestellen

Ki / Fi

C-Artikel-Nummer

22452-03

KDI

L x B x H in cm

470 x 190 x 296

Stück in €

599,99



ALEM-Klettergerüst, Strickleiter optional lieferbar

ALEM-Klettergerüst

kompletter Bausatz, Klettergerüst aus 9 x 9 cm Kreuzholz, kdi-grün, inkl. Kletternetz, Reckstange, Kletterwand, ohne Strickleiter, für mehr Standsicherheit: TOM-Erdanker – gleich 6 Stück mitbestellen



Ki / Fi

KDI

C-Artikel-Nummer	22301-03
B x T x H in cm	240 x 120 x 220
Stück in €	629,99



SIMON-Spielturm mit Wellenrutsche. blau, siehe Zubehör Seite 191

SIMON-Spielturm

kompletter Bausatz, Spielturm aus 7 x 7 cm und 9 x 9 cm Kreuzholz, Podesthöhe 90 cm, kdi-grün, inkl. Turm, Doppelschaukel, Planendach, **ohne Wellenrutsche**, für mehr Standsicherheit: TOM-Erdanker – gleich 6 Stück mitbestellen



Ki / Fi

KDI

C-Artikel-Nummer	22311-03
B x T x H in cm	421 x 350 x 297
Stück in €	569,99



WILLI-Spielanlage mit Wellenrutsche, blau, siehe Zubehör Seite 191



LIEFERSERVICE
129,- EURO
MEHR AUF SEITE 5.

WILLI-Spielanlage

kompletter Bausatz aus 9 x 9 cm Kreuzholz, inkl. einer Strickleiter und zwei Schaukelbretter mit Haken und Montagematerial, Podesthöhe 145 cm, **ohne Wellenrutsche**; für mehr Standsicherheit: TOM-Erdanker – gleich 4 Stück mitbestellen

Ki / Fi	C-Artikel-Nummer	22441-03
KDI	L x B x H in cm	430 x 190 x 210
	Stück in €	399,99

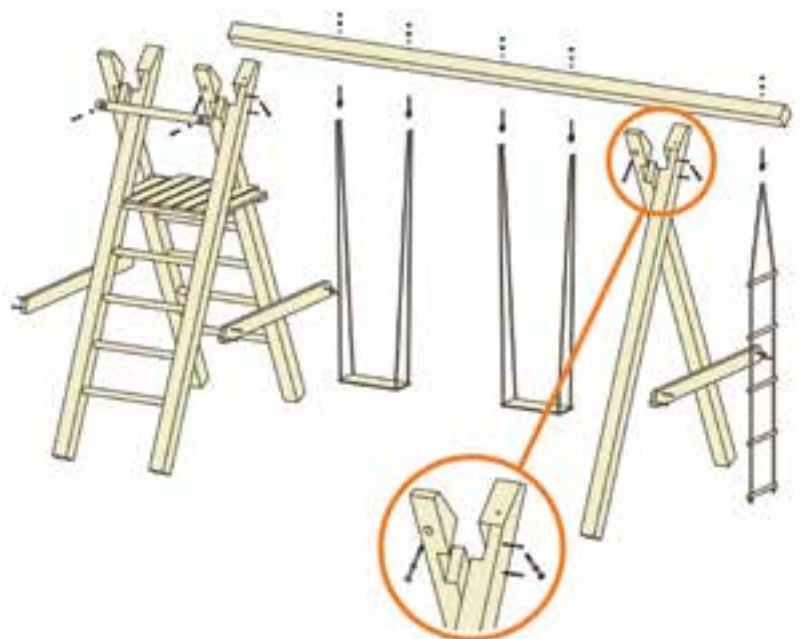

Konstruktion für WILLI, TILL, HANS, LUKAS, MAX

Extrem stabile Konstruktion durch wechselseitige Ausklinkungen der Pfosten. Keine zusätzliche Verstrebung aus Metall notwendig. Einfacher und schneller Aufbau.



VRENI-Kletterschaukel mit Wellenrutsche. blau, siehe Zubehör Seite 191

VRENI-Kletterschaukel

kompletter Bausatz, Klettergerüst aus 8 cm und 10 cm Rundholz, Podesthöhe ca. 145 cm, kdi-grün, inkl. Doppelschaukel, Strickleiter, **ohne Wellenrutsche**, für mehr Standsicherheit: TOM-Erdanker – gleich 6 Stück mitbestellen



Ki / Fi	C-Artikel-Nummer	22331-03
	B x T x H in cm	450 x 375 x 220
KDI	Stück in €	379,99

TOM-Erdanker

Länge 60 cm, mit Befestigungsschraube und Unterlegscheibe, zur Befestigung von Schaukeln, Spieltürmen, Zelten, usw.



C-Artikel-Nummer	22270-20
Menge	1 Stück
Stück in €	9,99

TILL-Schaukel

kompletter Bausatz aus 9 x 9 cm Kreuzholz, inkl. zwei Schaukelbretter mit Haken und Montagmaterial; für mehr Standsicherheit: TOM-Erdanker – gleich 4 Stück mitbestellen

Ki / Fi	C-Artikel-Nr.	22440-03
	L x B x H in cm	300 x 190 x 210
KDI	Stück in €	259,99



TILL-Schaukel

Rissbildung: Auch Holz unterliegt einem Trockenprozess. Dabei können Risse und Verzug entstehen. Je nach Sonne, Feuchtigkeit und UV-Strahlung fallen die Trockenrisse sowie der Verzug unterschiedlich stark aus. Diese Holzeigenschaften beeinflussen nicht die Stabilität und Nutzbarkeit der Spielgeräte und sind daher nicht reklamationstauglich. Informationen zu den Preisgruppen und deren aktuelle Preisentwicklung finden Sie auf Seite 6.

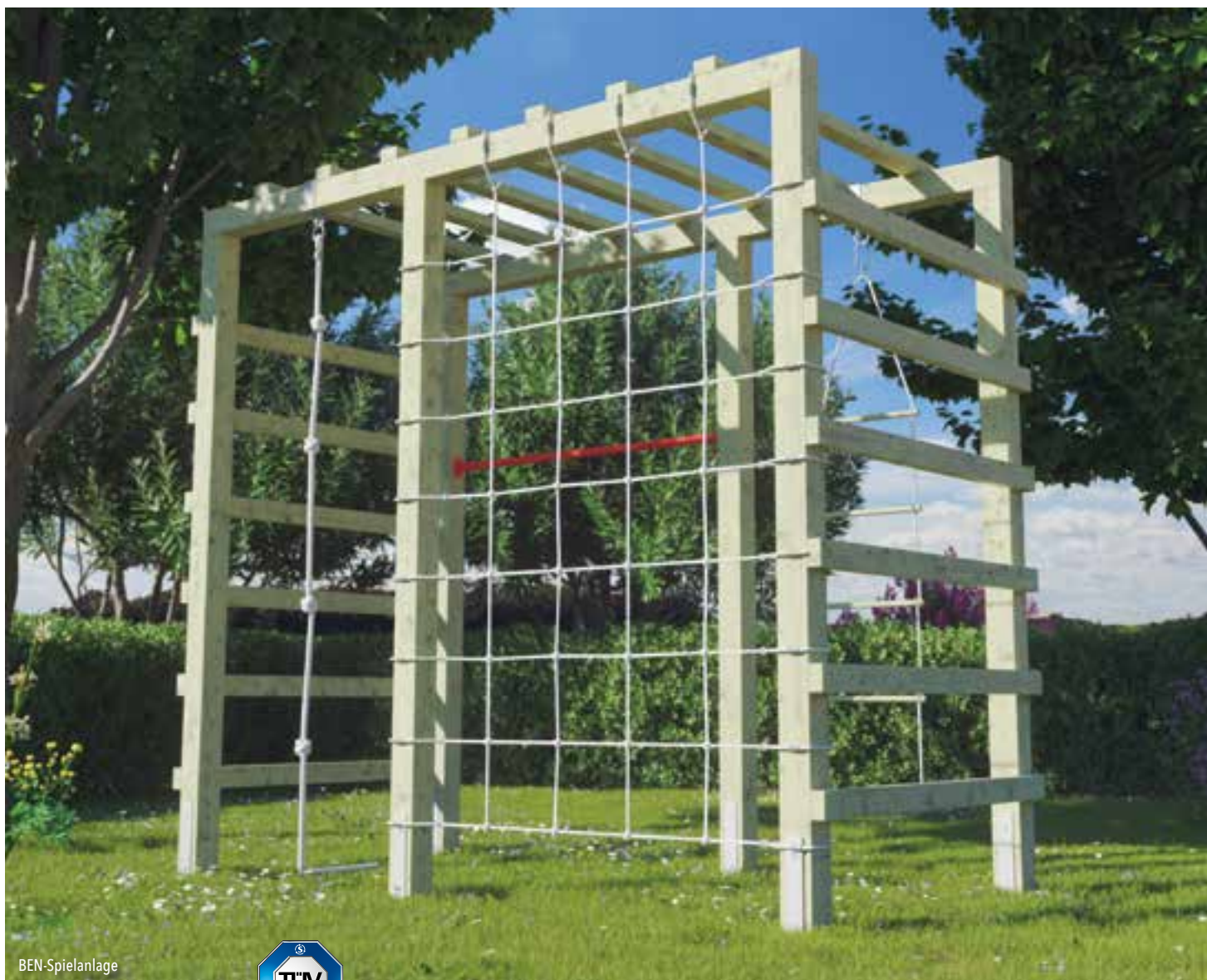

BEN-Spielanlage



BEN-Spielanlage

mit Kletternetz 120 x 200 cm, einer Reckstange L=125 cm, einem Kletterseil, einer Strickleiter und Montagezubehör. Für die Verankerung sind 6 H-Bo-denanker (Art.-Nr. 17607 - Seite 143) notwendig. Diese gehören nicht zum Lieferumfang.

Ki / Fi

KDI

C-Artikel-Nr. 22453-03

L x B x H in cm 240 x 120 x 219

Stück in € 549,99

ANNE-Turnreck

Rundhölzer 12 cm zum Eingraben, 2 x 210 cm, 1x 190 cm, Gesamtlänge 286 cm, mit zwei Reckstangen und Schrauben. Höhe der Reckstange frei wählbar

Ki / Fi

KDI



C-Artikel-Nr. 22408-03

B x H in cm 286 x 190/210

Stück in € 169,99



ANNE-Turnreck



JANINE-Wippschaukel

JANINE-Wippschaukel

Rundholz 14 x 300 cm stark, inkl. Haltegriffe. Das Gerät muss nicht im Boden verankert werden. Der Standort ist somit flexibel

Ki / Fi	C-Artikel-Nr.	22407-03
KDI	L x B x H in cm	300 x 50 x 45
	Stück in €	219,99

MAIK-Kletterreck

kompletter Bausatz aus Rundholz Ø10 cm, Leiter 60 x 250 cm

Ki / Fi	C-Artikel-Nr.	22459-03
KDI	B x H in cm	260 x 200
	Stück in €	239,99



LIEFERSERVICE
129,- EURO
MEHR AUF SEITE 5.

MAIK-Kletterreck

Rissbildung: Auch Holz unterliegt einem Trockenprozess. Dabei können Risse und Verzug entstehen. Je nach Sonne, Feuchtigkeit und UV-Strahlung fallen die Trockenrisse sowie der Verzug unterschiedlich stark aus. Diese Holzigenschaften beeinflussen nicht die Stabilität und Nutzbarkeit der Spielgeräte und sind daher nicht reklamationstauglich. Informationen zu den Preisgruppen und deren aktuelle Preisentwicklung finden Sie auf Seite 6.



CONNI-Sandkasten

CONNI-Sandkasten

Lärche

150 x 150 x 25 cm;
Bretter 20 mm stark, gehobelt
und gefast, Lärche naturbelassen

C-Artikel-Nr.	22409-05
L x B x H in cm	150 x 150 x 25
Stück in €	159,99

Sandkastenabdeckung für CONNI

PE-Gewebeplane 160 g/m²,
mit elastischer Kordel, blau

C-Artikel-Nr.	22429-05
L x B in cm	ca. 150 x 150
Stück in €	39,99



KLAUS-Wasserspielwand

KLAUS Wasserspielwand

kdi-grün, Bausatz inkl. Wasserbehälter, Schläuchen
und Halterungen

Ki / Fi
KDI

C-Artikel-Nr.	22464
L x B x H in cm	100 x 35 x 120
Stück in €	159,99

NEU



KLAUS-Sandkasten

ZUR ÜBERSICHT
aller aktuellen
Preisanpassungen



NEU

KLAUS-Sandkasten

stabil, Rundhölzer Ø12 cm, geblattet,
inkl. Schrauben

Ki / Fi
KDI

C-Artikel-Nr.	22465-03
L x B x H in cm	200 x 200 x 22
Stück in €	389,99

Sandkastenabdeckung für KLAUS

PE-Gewebeplane 140 g/m², mit elastischer
Kordel, grün

C-Artikel-Nr.	22466-05
L x B in cm	225 x 225
Stück in €	64,99

NEU



BENNY-Sandkasten

BENNY-Sandkasten
sechseckig, aus
Brettware 27 x 146 mm,
umlaufende Sitzfläche

Ki / Fi

C-Artikel-Nr. 22413-05

KDI

Maße in cm 180 / 200

Stück in € 159,99

DANI-Sandkasten
120 x 120 x 25 cm;
Bretter 16 mm stark,
gehobelt und gefast

Ki / Fi

C-Artikel-Nr. 22401-10

KDI

L x B in cm 120 x 120 x 25

Stück in € 54,99



Sandkastenabdeckung für BENNY

Brettware 19 mm stark

Ki / Fi

KDI

C-Artikel-Nr. 22414-05

Stück in € 99,99



Sandkastenabdeckung für BENNY

PE-Gewebeplane 160 g/m²,
mit Gummizug, blau

C-Artikel-Nr. 22428-05

Ø in cm 230

Stück in € 54,99



TILDA -Sandkasten 6-Eck



DANI-Sandkasten



TILDA Sandkasten 6-Eck
Ø 150 cm, unbehandelt
Brettware 20 mm, ideal für
kleine Gärten

Ki / Fi

C-Artikel-Nr. 22404-04

Stück in € 79,99



Sandkastenabdeckung für DANI
PE-Gewebeplane 160 g/m²,
mit elastischer Kordel, blau

C-Artikel-Nr. 22403-10

L x B in cm ca. 120 x 120

Stück in € 24,99





TRIX-Kinderschaukel

PP-Kunststoff, 3-teilig, Sitz wächst mit dem Kind mit, für Höhen 195 - 240 cm

C-Artikel-Nr.	22251-03
Stück in €	99,99



Babyschaukel

Kunststoff, mit PP-Seil und Gurt, für Höhen von 195 - 240 cm

C-Artikel-Nr.	22213-05
Stück in €	39,99



GIANT-Babyschaukel

Kunststoff, mit PP-Seil und Gurt, für Höhen von 195 - 240 cm

C-Artikel-Nr.	22214-05
Stück in €	49,99



Holzschaukelbrett

imprägniert, mit PP-Seil, für Höhen 190 - 240 cm

C-Artikel-Nr.	22211-05
Stück in €	24,99



SPATZ-Nestschaukel

Ø ca. 100 cm, PE-Gittermuster-Sitz mit wasserabweisendem Material, für Höhen von 200 - 240 cm

C-Artikel-Nr.	22250-03
Stück in €	129,99



Strickleiter

Hartholz, imprägniert, mit PP-Seil, für Höhen von 210 - 240 cm

C-Artikel-Nr.	22220-05
Stück in €	34,99



RING-Glocke

PP-Kunststoff, ca. B24 x H51 cm (Gesamtmaß)

C-Artikel-Nr.	22244-05
Stück in €	39,99



Fallschutzplatten

Größe ca. 50 x 50 x 2,5 cm

C-Artikel-Nr.	22238-50
Stück in €	19,99



TOM-Erdanker

Länge 60 cm, mit Befestigungsschraube und Unterlegscheibe, zur Befestigung von Schaukeln, Spieltürmen, Zelten, usw.

C-Artikel-Nr.	22270-20
Stück in €	9,99



Schaukelschelle

verzinkt, für 10 oder 12 cm Rundholz

C-Artikel-Nummer	22203-10	22204-10
für Rundholz Ø	10 cm	12 cm
Stück in €	6,99	7,99



Schaukelhaken

verzinkt, zum Schrauben bis 12 cm Rundholz

C-Artikel-Nr.	22205-10
Stück in €	12,99



Handgriffe

aus Kunststoff, rot, 2-Stück-Set

C-Artikel-Nr.	22278-05
Set in €	34,99



Kunststoffschaukel

rot, mit PP-Seil, für Höhen von 90 - 240 cm

C-Artikel-Nr. 22210-05

Stück in € 24,99



Schaukelstange mit Ringen

Hartholz, imprägniert, mit PP-Seil, für Höhen von 205 - 240 cm

C-Artikel-Nr. 22217-05

Stück in € 29,99



Tellerschaukel

Ø ca. 30 cm, holzfurniert, mit PP-Seil, für Höhen von 185 - 240 cm

C-Artikel-Nr. 22215-05

Stück in € 24,99



Schaukelringe

Paarweise, Ø ca. 12 cm, mit PP-Seil, für Höhen von 205 - 240 cm

C-Artikel-Nr. 22216-05

Set in € 24,99

Wellenrutsche

aus stabilem Kunststoff, Breite ca. 46 cm, für Podesthöhe 150 cm bzw. 120 cm, ohne Befestigungsmaterial



Podesthöhe 120 cm, Länge 240 cm

C-Artikel-Nr. 22264-05 22207-05 22263-05

Farbe blau grün rot

Stück in € 99,99 99,99 99,99



Podesthöhe 150 cm, Länge 290 cm

C-Artikel-Nr. 22260-05 22221-05 22262-05 22266-05 22265-05 22267-05

Farbe blau grün rot Limon grün violett dunkel türkis

Stück in € 129,99 129,99 129,99 129,99 129,99 129,99



Reckstange

rot, 90 cm, ohne Schrauben

C-Artikel-Nr. 22249-04

Stück in € 34,99



Klettersteine

rot, medium, 5 Steine pro Set

C-Artikel-Nr. 22243-05

Set in € 39,99



Wellenrutsche blau

aus stabilem Kunststoff, für Podesthöhe 90 cm, B 40 x L 175 cm, ohne Befestigungsmaterial

C-Artikel-Nr. 22207-05

Stück in € 99,99

Der individuelle Komplettbausatz

Terrassendachbausatz KATTO

Verlängern Sie die schönsten Tage des Jahres! Mit dem Terrassendachbausatz KATTO erhalten Sie dazu passend einen komplett abgebundenen Bausatz aus Leimholz oder KVH mit Holzverbindungen in traditioneller Zimmermannsqualität. Alle Bauteile sind perfekt aufeinander abgestimmt und erlauben so eine einfache Montage.

Je nach Beschaffenheit der Fassade können Sie den Bausatz direkt an die Wand montieren oder mit den optional erhältlichen Wandpfosten freistehend verbauen. Zum Bausatz gehören neben den Holzbindern aus BSH bzw. KVH und der gewählten Dacheindeckung (Glas, Stegplatte oder Lichtplatte) alle notwendigen Profile, das Zubehör wie Wandanschluss, Dachrinne und Fallrohr sowie eine umfangreiche Montageanleitung.

Stegplatten

Einfach mehr bei T&J:

Einfach Online Planen

Bei T&J sind Sie genau richtig. Rund um den Terrassenbausatz KATTO gibt es auch **das volle Sortiment an Hilfen, Tipps und Tricks.**

Auf unserer Website finden Sie jede Menge Videos mit praktischen **Anleitungen oder die kompletten Montageanleitungen** sowie unseren praktischen

KATTO-Konfigurator

**DRAUSSEN GENIESSEN –
UNABHÄNGIG VOM WETTER!
ERHÄTLICH IN VERSCHIEDENEN
DACHEINDECKUNGEN.**





NEU

Lichtplatten



Klaue +



+ Kopfband



+ Wandanschluss

NEU
Glas

Terrassendachbausatz KATTO

SO EINFACH GEHT'S:

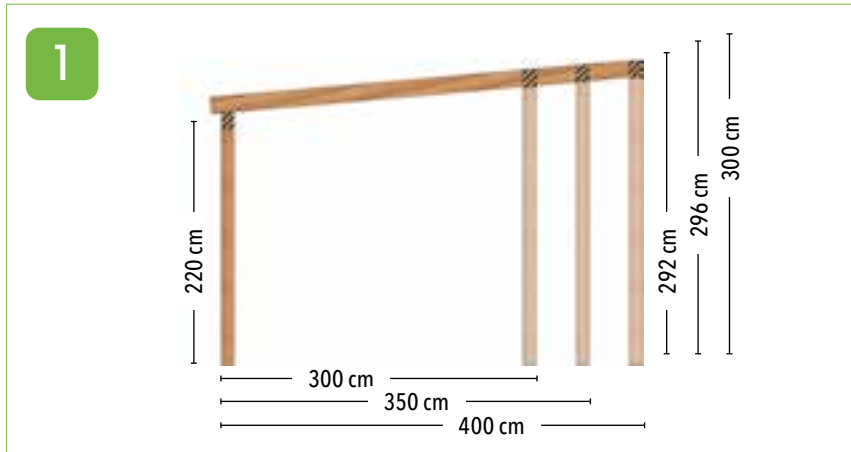

GRÖSSE WÄHLEN

Wählen Sie zunächst Ihre Wunschgröße. Die Durchgangshöhe vorne beträgt bei allen Modellen ca. 220 cm. Die Wandanschlusshöhe variiert je nach Bautiefe und Eindeckungsvariante zwischen ca. 292 cm und ca. 300 cm. Das Gefälle pro 100 cm Tiefe beträgt ca. 9 cm.

Als Option bietet T&J auch eine Version für eine freistehende Montage. Das ist insbesondere bei Fassaden mit Wärmedämm-Verbund-System ratsam.

Auf Anfrage sind auch Zwischenmaße und Breiten bis 810 cm möglich.



DACHEINDECKUNG WÄHLEN

Dann suchen Sie sich die passende Dachdeckung. Hier bieten wir Ihnen drei verschiedene Eindeckungen in unterschiedlichen Färbungen. Lichtplatten in klar, bronze und silbergrau-durchscheinend, Glasplatten in klar und opal sowie Stegplatten in klar, bronze und opal



EINFACHE MONTAGE

Zur Montage erhalten Sie von T&J eine detaillierte Montageanleitung! Scannen Sie einfach den QR-Code und laden sie die gewünschte Montageanleitung herunter.

Los geht's!



Alles drin

Das alles ist im Lieferumfang enthalten:

- Hergestellt aus Leimholz BSH 11 Sichtqualität nach DIN 1052, (bei Lichtplatten aus KVH) Pfosten und Kopfbänder 12 x 12 cm, Pfetten 12 x 16 cm, Sparren 8 x 16 cm
- Leimholzbausatz / KVH inkl. Montagematerial (außer Wand- und Bodenbefestigung)
- Alle sichtbaren Aluminiumzubehörteile in pressblank
- Je nach gewählter Bedachung mit passendem Dachrinnen-Set
- Je nach gewählter Eindeckung Stegplatten mit Zubehör
- Je nach gewählter Eindeckung VSG-Glasscheiben mit Zubehör
- Je nach gewählter Eindeckung Lichtplatten mit Zubehör
- Schraubmaterial in Edelstahl

Statik Optional erhältlich

Die Statik des Vordachs ist für die Wind- und Schneelastzone 2 berechnet. Wenn eine Statik für einen Bauantrag benötigt wird, können Sie diese vorab für 350,00 € unter der Artikelnummer 100001 bei Ihrem Fachhändler bestellen. Der Betrag wird bei Bestellung des Vordachs verrechnet.

Unser Tipp

Damit Sie lange Freude an Ihrem neuen Terrassendach haben, muss das Leimholz / KVH vorab mit einer geeigneten Holzschutzlasur oder einem deckenden Anstrich geschützt werden. Hierbei ist die Verträglichkeit der Anstriche mit den Materialien der Eindeckung zu beachten.

Optional auch erhältlich mit:

- Wandpfosten, wenn eine Fassadenbefestigung nicht möglich ist
- Sondermaße sind auf Anfrage möglich.
- Bausatz weiß grundiert auf Anfrage möglich
- Aluminiumdachrinnensets und alle sichtbaren Aluminiumteile in pressblank, weiß und anthrazit

Fundamente, H-Anker mit Bolzen und Wandbefestigungsmaterialien gehören **nicht** zum Lieferumfang. Je nach Einbauort werden unterschiedliche Anforderungen an diese gestellt. Für die richtige Auswahl wenden Sie sich bitte an Ihren Fachberater.

KOMPLETTBAUSATZ MIT POLYCLEAR – Die kostengünstige Qualitätsplatte

		Farbe	D-Art.-Nr.	Preis in € inkl. MwSt.	Farbe	D-Art.-Nr.	Preis in € inkl. MwSt.	Farbe	D-Art.-Nr.	Preis in € inkl. MwSt.
TIEFE	Breite	307,5 cm			408 cm			508,5 cm		
	300 cm	glasklar	38001	2.109,99	glasklar	38002	2.519,99	glasklar	38005	3.009,99
		weiß-opal	38021	2.229,99	weiß-opal	38022	2.659,99	weiß-opal	38025	3.169,99
		bronze	38041	2.339,99	bronze	38042	2.829,99	bronze	38045	3.399,99
	350 cm	-	-	-	glasklar	38003	2.709,99	glasklar	38006	3.249,99
		-	-	-	weiß-opal	38023	2.859,99	weiß-opal	38026	3.429,99
		-	-	-	bronze	38043	3.059,99	bronze	38046	3.689,99
	400 cm	-	-	-	glasklar	38004	2.899,99	glasklar	38007	3.489,99
		-	-	-	weiß-opal	38024	3.059,99	weiß-opal	38027	3.679,99
		-	-	-	bronze	38044	3.309,99	bronze	38047	3.989,99
	450 cm	-	-	-	glasklar	38120	3.099,99	glasklar	38122	3.719,99
		-	-	-	weiß-opal	38124	3.269,99	weiß-opal	38126	3.919,99
-		-	-	bronze	38128	3.549,99	bronze	38130	4.289,99	
500 cm	-	-	-	glasklar	38121	3.289,99	glasklar	38123	3.959,99	
	-	-	-	weiß-opal	38125	3.469,99	weiß-opal	38127	4.169,99	
	-	-	-	bronze	38129	3.799,99	bronze	38131	4.579,99	
Sondermaße		Auf Anfrage			Auf Anfrage			Auf Anfrage		
Aufpreis Pfostensatz freistehende Montage für Wandpfosten für 3 – 5 m Breite:					38000	199,99				

KOMPLETTBAUSATZ MIT HEATBLOC 16 – Die sonnenreflektierende Klimaplatte

		Farbe	D-Art.-Nr.	Preis in € inkl. MwSt.	Farbe	D-Art.-Nr.	Preis in € inkl. MwSt.	Farbe	D-Art.-Nr.	Preis in € inkl. MwSt.	
TIEFE	Breite	307,5 cm			408 cm			508,5 cm			
	300 cm	weiß-opal	38101	2.459,99	weiß-opal	38102	2.969,99	weiß-opal	38105	3.569,99	
		350 cm	-	-	-	weiß-opal	38103	3.219,99	weiß-opal	38106	3.879,99
			400 cm	-	-	-	weiß-opal	38104	3.479,99	weiß-opal	38107
	450 cm	-	-	-	weiß-opal	38140	3.729,99	weiß-opal	38142	4.509,99	
	500 cm	-	-	-	weiß-opal	38141	3.989,99	weiß-opal	38143	4.819,99	
	Sondermaße		Auf Anfrage			Auf Anfrage			Auf Anfrage		
Aufpreis Pfostensatz freistehende Montage für Wandpfosten für 3 – 5 m Breite:					38000	199,99					

KOMPLETTBAUSATZ MIT POLY BREITKAMMER – Die transparente Breitkammerplatte

		Farbe	D-Art.-Nr.	Preis in € inkl. MwSt.	Farbe	D-Art.-Nr.	Preis in € inkl. MwSt.	Farbe	D-Art.-Nr.	Preis in € inkl. MwSt.
TIEFE	Breite	307,5 cm			408 cm			508,5 cm		
	300 cm	glasklar	38061	2.339,99	glasklar	38062	2.829,99	glasklar	38065	3.399,99
		weiß-opal	38081	2.459,99	weiß-opal	38082	2.969,99	weiß-opal	38085	3.569,99
	350 cm	-	-	-	glasklar	38063	3.059,99	glasklar	38066	3.689,99
		-	-	-	weiß-opal	38083	3.219,99	weiß-opal	38086	3.879,99
	400 cm	-	-	-	glasklar	38064	3.309,99	glasklar	38067	3.989,99
		-	-	-	weiß-opal	38084	3.479,99	weiß-opal	38087	4.199,99
	450 cm	-	-	-	glasklar	38132	3.549,99	glasklar	38134	4.289,99
		-	-	-	weiß-opal	38136	3.729,99	weiß-opal	38138	4.509,99
	500 cm	-	-	-	glasklar	38133	3.799,99	glasklar	38135	4.579,99
		-	-	-	weiß-opal	38137	3.989,99	weiß-opal	38139	4.819,99
	Sondermaße		Auf Anfrage			Auf Anfrage			Auf Anfrage	
Aufpreis Pfostensatz freistehende Montage für Wandpfosten für 3 – 5 m Breite:					38000	199,99				

Alle Produkte dieser Seite gehören zu Rabattgruppe D

Alle Preise verstehen sich inklusive der gesetzlichen Mehrwertsteuer. Alle genannten Maße sind Nennmaße. Sondermaße auf Anfrage möglich. Informationen zu den Preisgruppen und deren aktuelle Preisentwicklung finden Sie auf Seite 6.

Bruchfest und Witterungsbeständig! Lichtplatte

Lichtdurchflutete Bedachungen haben einen ganz besonderen Charme und eine unerreichte Leichtigkeit.

Ideal für diesen Einsatzzweck sind Lichtplatten aus Polycarbonat. Hier bietet Ihnen T&J hervorragende, garantierte Witterungs-, Temperatur- und UV-Beständigkeit sowie extreme Schlagfestigkeit.

- Hagelfestigkeit (Hagelkörner bis 40 mm, Fallgeschwindigkeit 16 m/sek)
- Witterungsbeständigkeit
- Temperaturbeständig von -40 °C bis +120 °C
- Schwer entflammbar B1 nach DIN 4102
- Einfache Montage



KLAR

Günstig	Wintergarten	Lichtdurchlass	Hagelschutz
■ ■ ■ ■ ■ ■	■ ■ ■ ■ ■ ■	■ ■ ■ ■ ■ ■	■ ■ ■ ■ ■ ■
Hitzeschutz	Besonders bruchsicher	Eigensteifigkeit	Glasoptik
■ ■ ■ ■ ■ ■	■ ■ ■ ■ ■ ■	■ ■ ■ ■ ■ ■	■ ■ ■ ■ ■ ■
Weiches Licht	Entblendung	Schmutzunempfindlich	Preisniveau
■ ■ ■ ■ ■ ■	■ ■ ■ ■ ■ ■	■ ■ ■ ■ ■ ■	■ ■ ■ ■ ■ ■

BRONZE

Günstig	Wintergarten	Lichtdurchlass	Hagelschutz
■ ■ ■ ■ ■ ■	■ ■ ■ ■ ■ ■	■ ■ ■ ■ ■ ■	■ ■ ■ ■ ■ ■
Hitzeschutz	Besonders bruchsicher	Eigensteifigkeit	Glasoptik
■ ■ ■ ■ ■ ■	■ ■ ■ ■ ■ ■	■ ■ ■ ■ ■ ■	■ ■ ■ ■ ■ ■
Weiches Licht	Entblendung	Schmutzunempfindlich	Preisniveau
■ ■ ■ ■ ■ ■	■ ■ ■ ■ ■ ■	■ ■ ■ ■ ■ ■	■ ■ ■ ■ ■ ■

HEATBLOC

Günstig	Wintergarten	Lichtdurchlass	Hagelschutz
■ ■ ■ ■ ■ ■	■ ■ ■ ■ ■ ■	■ ■ ■ ■ ■ ■	■ ■ ■ ■ ■ ■
Hitzeschutz	Besonders bruchsicher	Eigensteifigkeit	Glasoptik
■ ■ ■ ■ ■ ■	■ ■ ■ ■ ■ ■	■ ■ ■ ■ ■ ■	■ ■ ■ ■ ■ ■
Weiches Licht	Entblendung	Schmutzunempfindlich	Preisniveau
■ ■ ■ ■ ■ ■	■ ■ ■ ■ ■ ■	■ ■ ■ ■ ■ ■	■ ■ ■ ■ ■ ■



Praktisch, einfache Montage:

Ihr Komplettbausatz mit Spundwand Lichtplatten.

Bild	Breite (mm)	Tiefe (mm)	Dachrinne aus PVC	D-Art.-Nr.	Preis inkl. MwSt. in €
TejeMacro SPUNDWAND Lichtplatte KLAR					
	3192	3000	grau	38901	1.799,99
	3192	3500	grau	38902	1.889,99
	3192	4000	grau	38903	1.969,99
	4256	3000	grau	38904	2.279,99
	4256	3500	grau	38905	2.239,99
	4256	4000	grau	38906	2.329,99
	5320	3000	grau	38907	2.559,99
	5320	3500	grau	38908	2.639,99
	5320	4000	grau	38909	2.739,99
TejeMacro SPUNDWAND Lichtplatte BRONZE					
	3192	3000	grau	38911	1.899,99
	3192	3500	grau	38912	1.979,99
	3192	4000	grau	38913	2.069,99
	4256	3000	grau	38914	2.419,99
	4256	3500	grau	38915	2.369,99
	4256	4000	grau	38916	2.459,99
	5320	3000	grau	38917	2.719,99
	5320	3500	grau	38918	2.809,99
	5320	4000	grau	38919	2.899,99
TejeMacro SPUNDWAND Lichtplatte HEATBLOC					
<p style="color: red; font-size: small;">Reduzierung der Aufheizung um bis zu 50 %!</p>	3192	3000	grau	38921	1.999,99
	3192	3500	grau	38922	2.079,99
	3192	4000	grau	38923	2.169,99
	4256	3000	grau	38924	2.549,99
	4256	3500	grau	38925	2.499,99
	4256	4000	grau	38926	2.589,99
	5320	3000	grau	38927	2.879,99
	5320	3500	grau	38928	2.969,99
	5320	4000	grau	38929	3.059,99
Aufpreis für Pfostensatz KVH freistehende Montage				38000	199,99

Schick und robust!

Höchste Qualität aus Verbundsicherheitsglas

Als Terrassendach-Eindeckung bietet sowohl klares als auch opales Verbundsicherheitsglas zahlreiche Vorteile. Es ist äußerst robust und stoßfest, witterungsbeständig und licht- sowie UV-beständig. Insgesamt vereinen VSG klar und opal Robustheit, Ästhetik und Sicherheit. Sie schaffen somit eine angenehme Terrassenatmosphäre.

- Hohe Stabilität und Bruchfestigkeit
- Schmutzunempfindlich
- Hoher Lichtdurchlass
- Erhältlich in glasklar und opal

KLAR

Günstig	Wintergarten	Lichtdurchlass	Hagelschutz
■ ■ ■ ■ ■ ■ ■ ■	■ ■ ■ ■ ■ ■ ■ ■	■ ■ ■ ■ ■ ■ ■ ■	■ ■ ■ ■ ■ ■ ■ ■
Hitzeschutz	Besonders bruchsicher	Eigensteifigkeit	Glasoptik
■ ■ ■ ■ ■ ■ ■ ■	■ ■ ■ ■ ■ ■ ■ ■	■ ■ ■ ■ ■ ■ ■ ■	■ ■ ■ ■ ■ ■ ■ ■
Weiches Licht	Entblendung	Schmutzunempfindlich	Preisniveau
■ ■ ■ ■ ■ ■ ■ ■	■ ■ ■ ■ ■ ■ ■ ■	■ ■ ■ ■ ■ ■ ■ ■	■ ■ ■ ■ ■ ■ ■ ■



OPAL

Günstig	Wintergarten	Lichtdurchlass	Hagelschutz
■ ■ ■ ■ ■ ■ ■ ■	■ ■ ■ ■ ■ ■ ■ ■	■ ■ ■ ■ ■ ■ ■ ■	■ ■ ■ ■ ■ ■ ■ ■
Hitzeschutz	Besonders bruchsicher	Eigensteifigkeit	Glasoptik
■ ■ ■ ■ ■ ■ ■ ■	■ ■ ■ ■ ■ ■ ■ ■	■ ■ ■ ■ ■ ■ ■ ■	■ ■ ■ ■ ■ ■ ■ ■
Weiches Licht	Entblendung	Schmutzunempfindlich	Preisniveau
■ ■ ■ ■ ■ ■ ■ ■	■ ■ ■ ■ ■ ■ ■ ■	■ ■ ■ ■ ■ ■ ■ ■	■ ■ ■ ■ ■ ■ ■ ■



Sicherheit und Einfachheit in einem:

Ihr Komplettbausatz mit 8,2 mm Verbundsicherheitsglas.

Bild	Breite (mm)	Tiefe (mm)	Zubehörfarbe	Dachrinne	D-Art.-Nr.	Preis inkl. MwSt. in €
Verbundsicherheitsglas: 8,2 mm - klar						
 <div style="position: absolute; top: 10px; left: 10px; background-color: green; color: white; padding: 2px 5px; border-radius: 5px;">klar</div>	3580	3000	pressblank	ALU blank	38800	4.899,99
	3580	3500	pressblank	ALU blank	38801	5.099,99
	3580	4000	pressblank	ALU blank	38802	5.699,99
	4280	3000	pressblank	ALU blank	38803	5.599,99
	4280	3500	pressblank	ALU blank	38804	5.899,99
	4280	4000	pressblank	ALU blank	38805	6.499,99
	4980	3000	pressblank	ALU blank	38806	5.999,99
	4980	3500	pressblank	ALU blank	38807	6.699,99
	4980	4000	pressblank	ALU blank	38808	7.299,99
Verbundsicherheitsglas: 8,2 mm - opal						
 <div style="position: absolute; top: 10px; left: 10px; background-color: green; color: white; padding: 2px 5px; border-radius: 5px;">opal</div>	3580	3000	pressblank	ALU blank	38830	6.099,99
	3580	3500	pressblank	ALU blank	38831	6.499,99
	3580	4000	pressblank	ALU blank	38832	7.199,99
	4280	3000	pressblank	ALU blank	38833	7.099,99
	4280	3500	pressblank	ALU blank	38834	7.599,99
	4280	4000	pressblank	ALU blank	38835	8.399,99
	4980	3000	pressblank	ALU blank	38836	7.699,99
	4980	3500	pressblank	ALU blank	38837	8.599,99
	4980	4000	pressblank	ALU blank	38839	9.599,99

Aufpreis für Pfostensatz freistehende Montage	38000	199,99
---	--------------	--------

Einfach mehr bei T&J:

Einfach Online Planen

Bei T&J sind Sie genau richtig.
 Rund um den Terrassenbausatz KATTO
 gibt es auch **das volle Sortiment an Hilfen, Tipps und Tricks.**
 Auf unserer Website finden Sie jede Menge Videos mit praktischen
**Anleitungen oder die kompletten
 Montageanleitungen** sowie unseren praktischen

KATTO-Konfigurator





Holz ist ein natürlicher Werkstoff

Holz ist ein natürlicher Werkstoff und nach wie vor das weltweit beliebteste Baumaterial des Menschen. Der zeitlose Naturwerkstoff zeichnet sich durch geringes Gewicht, hohe Festigkeit, vielseitige und leichte Bearbeitung aus, die jedem einzelnen Produkt einen natürlichen, unverwechselbaren Charakter verleihen. Als organisches Material verfügt Holz jedoch über spezifische Eigenschaften, die wie bei allen Naturprodukten berücksichtigt werden sollten.

Quellen und Schwinden

Die bekannteste Eigenschaft von Holz ist das Quellen und Schwinden. Durch Aufnahme und Abgabe von Feuchtigkeit, das sogenannte Arbeiten, verändern sich die Dimensionen zum Teil erheblich. Frisch kesseldruckimprägnierte Hölzer können während des Trocknens bis zu 10% schwinden. Diese Eigenschaft wird oft unterschätzt und sollte vor allem bei dicht an dicht zu montierenden Hölzern beachtet werden. Aus produktions-technischen Gründen können die genannten Maße somit geringfügig unter- oder überschritten werden.



Trockenrisse und Verwerfungen

Durch seine unregelmäßige Struktur trocknet und schrumpft der Werkstoff Holz nicht gleichmäßig. Nachfolgend auftretende Trockenrisse und Verwerfungen sind ein natürlicher Prozess, der von Herstellern und Händlern nur wenig beeinflusst werden kann. Geringe Rissbildungen bei Leimholzbögen lassen sich nie ganz ausschließen. Diese Eigenschaften sind kein Reklamationsgrund und beeinträchtigen weder die statischen Eigenschaften noch die Haltbarkeit. Grundsätzlich sind Trockenrisse nach DIN 4074 zulässig und unterliegen keinen Beschränkungen in Bezug auf Länge, Breite und Tiefe. Eventuelle nachträglich auftretende Holzrisse sind mit einem geeigneten und bauaufsichtlich in Deutschland zugelassen Holzschutzmittel nachzubehandeln.



Farbunterschiede

Farbunterschiede können bei Holzartikeln vorkommen und stellen keinen Reklamationsgrund dar. Nach dem heutigen Stand der Technik können gleichmäßige Pigmentierungen aufgrund der unterschiedlichen Eigenschaften (Holzfeuchte, Holzart, Temperatur) nicht gewährleistet werden. Etwaige Farbunterschiede gleichen sich jedoch nach einiger Zeit durch entsprechende Witterungseinflüsse an (Sonne, Regen, Schnee).



Maserung und Astbildung

Maserung und Astbildung gehören zum charakteristischen Erscheinungsbild des Naturmaterials Holz und stellen auch bei starker Variation keinen Mangel dar.



Raue Oberflächen

Trotz größter Sorgfalt und ausgesuchten Werkzeugen ist es beim Hobeln und Fräsen nicht auszuschließen, dass es zu rauen Oberflächen kommt. Insbesondere im Bereich von Ästen, Kopfrundungen, Kappschnitten oder bei der quer zur Holzfasern gerichteten Bearbeitung sind diese Erscheinungen möglich und berechtigen nicht zur Reklamation.



Harzaustritt

Nachträglich auftretende Harzaustritte sind bei Nadelhölzern ein völlig natürlicher Vorgang. Auch bei bereits vorgrundierten Materialien kann Harz aus der Oberfläche austreten.



Salzausblühungen

Zudem kann es zu sogenannten Salzausblühungen kommen. Hierbei handelt es sich um harmlose, weiß bis grünlich gefärbte Flecken, die durch eine Reaktion mit Imprägniermittel insbesondere im Bereich von Ästen auftreten.



Stockflecken und Schimmelbefall

Kesseldruckimprägniertes Gartenholz, das nach der Produktion verfahrensbedingt eine sehr hohe Feuchte aufweist, neigt in den Lagerpaletten besonders in der warmen Jahreszeit zu Stockflecken und Schimmelbefall. Diese sind jedoch weder holzerstörend noch beeinträchtigen sie die Festigkeit des Holzes. Durch Bewitterung oder einfaches Entfernen mit einem Tuch oder einer Bürste können diese optischen Mängel häufig beseitigt werden. Wir empfehlen Sichtschutzzäune, welche im unteren Rahmen genutet sind, vor Montage mit Entwässerungsbohrungen auszustatten.

Unbehandeltes Douglasien- und Lärchen-Holz

Lärche Doug.

Produkte aus unbehandelter Douglasie haben von Natur aus eine attraktive, rötlich-braune Färbung. Durch die Einflüsse von Witterung und Sonneneinstrahlung kann die reizvolle Farbe allerdings recht schnell vergrauen. Zur Pflege und langfristigen Erhaltung des Holzfarbtönen empfiehlt sich daher die Behandlung mit geeigneten Mitteln. Im Außenbereich eingesetztes Douglasienholz wie Sichtschutzwände, Zäune etc. sollte mit **offenporigen Holzfarben und Lasuren** gestrichen werden. Aufgrund der aggressiven UV-Strahlung ist es wichtig, dass diese Mittel ausreichend Pigmente enthalten – farblose Lasuren sind für Außenholz nicht zu empfehlen. Weiterhin sollten die verwendeten Mittel speziell für Douglasienholz im Außenbereich geeignet sein.

Da die Douglasie natürliche Gerbsäure enthält, dürfen **keine Holzschutzmittel verwendet werden, die Eisen enthalten** – solche Mittel können schwarze Flecken verursachen. Sogar Eisenstaub oder der Kontakt mit Stahlwolle kann bei bereits behandeltem Holz zu unschönen Verfärbungen führen. Für Douglasie sind daher auch verzinkte Schrauben und Nägel ungeeignet – es sollten **ausschließlich Schrauben, Nägel und Beschläge aus Edelstahl** zum Einsatz kommen.

Hochwertiges Douglasienholz zeichnet sich durch eine natürliche Resistenz gegen holzerstörende Pilze aus. Manche Pilze verursachen aber auch unerwünschte Verfärbungen des Holzes. Insbesondere helle Lasuren sollten fungizide Wirkstoffe enthalten, um Verfärbungen durch Pilze zu vermeiden. Douglasienholz kann aber auch vorab mit einer geeigneten Holzschutz-Grundierung behandelt werden.

Vor jeder Holzschutz-Behandlung ist auf eine ausreichende Trockenheit des Holzes zu achten. Insbesondere in der feuchten, kalten Jahreszeit kann es vor dem Streichen erforderlich sein, das Holz an einem überdachten, gut belüfteten Platz trocknen zu lassen. Um eine ausreichende Trocknung zu erzielen und Stocken zu vermeiden, sollte das Holz nicht in abgeschlossenen Räumen mit wenig Luftzirkulation gelagert werden.



LÄRK, farblich vorbehandelt, siehe Seite 93



PEPE-Haselnusszaun, siehe Seite 83

Weide- und Haselnuss-Produkte

Weide Haseln.

Bei Weide und Haselnuss handelt es sich um ein weitestgehend unbehandeltes Naturprodukt. Um Weiden- oder Haselnussruten geschmeidig zu halten und die Rissbildung der schützenden Rinde zu verzögern, ist eine **regelmäßige Pflege mit unserem T&J-Pflegeöl** unbedingt zu empfehlen. Pflegeöl schützt das Holz und frischt den Farbton wieder auf. Ohne Pflege verlieren diese Produkte ihre Geschmeidigkeit und werden durch Witterungseinflüsse und eindringende Schädlinge unansehnlich und brüchig. An ungünstigen Standorten kann es zu unproblematischem Flugschimmelbefall kommen, welcher durch einfaches Abbürsten entfernt werden kann. Investieren Sie daher rechtzeitig ein wenig Zeit in die Pflege Ihres Weiden- oder Haselnuss-Produkts, um Schäden vorzubeugen.

Mit dem Kauf dieser Produkte entscheiden Sie sich bewusst für ein Stück Natur mit allen Vor- und Nachteilen.

Robinie (falsche Akazie; Scheinakazie)

Robinie

Das hellgelbe Holz wächst meist mehrstämmig und erreicht Stammdurchmesser von bis zu 100 cm. Die Robinie ist eines der wenigen „heimischen“ Hölzer die die **Dauerhaftigkeitsklasse 1-2 (nach DIN EN 350-2)** erfüllt und somit gut als Ersatzholz für tropische Harthölzer zu gebrauchen ist. Das Holz ist auch im direkten Erdkontakt und als Wasserbauholz perfekt einsetzbar. Bei der Verarbeitung sind Trocken- und Radialrisse mit einzukalkulieren. Sie stellen aber keinen Mangel dar, weil durch diese weder Festigkeit noch Dauerhaftigkeit abnimmt. Die unbehandelte Oberfläche erhält je nach Bewitterung nach 1-3 Jahren eine **hell- bis silbergraue Patina**. Diese kann aufgrund der Lagerung auch bei neu gelieferten Hölzern vorkommen. Hierbei handelt es sich um eine **natürliche Oberflächenveränderung**, die durch Tageslicht hervorgerufen wird und keinen Einfluss auf die Festigkeit des Holzes nimmt. Sie kann als optisches Gestaltungsmerkmal genutzt werden. Um dieser vorzubeugen, sollte man die Robinie entgrauen und in entsprechenden Intervallen mit einem **geeigneten Öl pflegen** (Lasuren und Pflegemittel auf Seite 153).

Weiterhin ist zu beachten, dass Schrauben, Beschläge und andere metallische Anbauteile **aus Edelstahl (V2A/V4A)** oder geeigneten Materialien verwendet werden. Auf verzinktes Material ist zu verzichten, da das Zinkoxid in Zusammenarbeit mit Feuchtigkeit zu Farbreaktionen führen kann, die das Holz dauerhaft schwarz verfärben können.



BARTEK-SERIE, farblich behandelte Kiefer, siehe Seite 88



MATTEO-Eichenzaun, siehe Seite 146

Farblich vorbehandelte Produkte

Farbe

Unsere farblich vorbehandelten Produkte im Bereich der Zaunelemente werden überwiegend aus getrocknetem Fichtenholz gefertigt. Daher sind die natürlichen Eigenschaften des lebendigen, massiven Nadelholzes zu beachten, die nicht mit denen von Spanplatten oder maschinell hergestellten Werkstoffen verglichen werden sollten.

Zur natürlichen Optik von Nadelholz zählen Äste und individuelle Maserungen – diese finden sich auch beim farblich behandelten Holz. Auch raue Stellen und Unebenheiten der Oberfläche lassen sich trotz fortschrittlicher Hobeltechnik nicht gänzlich vermeiden, besonders an Kanten, Ästen und bei stärkeren Maserungen.

Bei deckend lackierten Zaunelementen verzichten wir, wie auch bei unbehandelten Produkten, aus Gründen der Wirtschaftlichkeit bewusst auf eine glatte Möbeloberfläche. Unter farbigen Beschichtungen und Lasuren arbeitet der Werkstoff Holz weiter. Trockenrisse, Verwerfungen und Krümmungen können daher zu diesem natürlichen Prozess gehören. Stärkere Trockenheit kann weiterhin dazu führen, dass sich die Füllbretter unserer Sichtschutzelemente zusammenziehen und schrumpfen. Unter www.tuj.de erhalten Sie die jeweiligen Produkt- und Sicherheitsdatenblätter.

Um möglichst lange Freude an Ihren Holzartikeln zu haben, empfehlen wir je nach Witterungseinflüssen eine regelmäßige Pflege (auch bei kesseldruckimprägnierten Hölzern) mit geeigneten Holzschutzfarben.

Eiche, Keruing, Bangkirai und Kastanie

Eiche Keruing Banki Kastanie

Durch den hohen Anteil an Gerbsäure können in Verbindung mit Eisenmetallen dunkle Reaktionsverfärbungen entstehen. **Verwenden Sie daher nur Edelstahl-schrauben und -beschläge (V2A, besser noch V4A)**. Außerdem neigen diese Holzarten zum „Ausbluten“. Unter dem Holz befindliche, sichtbare Bauteile sind entsprechend zu schützen. Stirnrisse von bis zu 20 cm sind bei Eiche materialbedingt und berechtigen nicht zur Reklamation.

Für einen dauerhaften Holzschutz und zur Erhaltung des natürlichen Farbtons empfehlen wir eine **nachträgliche Farbbehandlung der Oberfläche mit offenporigen Holzlasuren oder Ölen**. Verwenden Sie keine eisenhaltigen Holzschutzmittel, da diese zu Verfärbungen führen können. Bitte fragen Sie dazu auch Ihren Fachhändler.

Halten Sie sich bei der Planung und Ausführung in jedem Fall an allgemein bekannte handwerkliche Regeln und beachten Sie die örtlichen Begebenheiten und Vorschriften. Mit Einbau und Montage der Waren, werden etwaige offene Mängel akzeptiert. Hier ist es nicht relevant, ob die Ware vom Endverbraucher oder Gartenlandschaftsbauer montiert wurde.

Besonderheiten bei Sichtschutzzäunen aus WPC

Damit T&J-Sichtschutzzäune aus WPC ihre gewünschte angenehme Optik bekommen, werden die Oberflächen der Zaunlamellen werkseitig geschliffen. Trotz modernster Produktionstechniken lassen sich die dabei entstehenden Staubpartikel nicht komplett entfernen. Durch die beim Schleifen entstehende raue Oberfläche können sich zusätzlich atmosphärische Verschmutzungen wie zum Beispiel Feinstäube von Verbrennungsmotoren, Pollen, Gummi von Reifenabrieb usw. ablagern. Gerade bei teilbewitterten Montagen, zum Beispiel unter Dachüberständen, kann dieser natürliche Staub nicht durch Regen abgewaschen werden.

Wir empfehlen vor Montage die beigelegte Montageanleitung zu beachten und eine zeitnahe Grundreinigung der Zäune nach Montage mit einem geeigneten Reinigungsmittel, zum Beispiel WPC/BPC-Reiniger, und einer weichen Bürste. Die Reinigung sollte regelmäßig wiederholt werden.

In seltenen Fällen können kleine dunkle Stockflecken auf der Oberfläche der WPC-Elemente auftreten. Hierbei handelt es sich i.a.R. um einen Befall von Schimmelsporen,

welche durch Luft übertragen werden können. Es ist möglich die befallenen Stellen mit Hilfe von chlorhaltigen Haushaltsreinigern zu behandeln. Dazu sind die Anwendungshinweise des Herstellers zu beachten. Rückstände von chlorhaltigen Reinigern dürfen nicht auf der Oberfläche trocknen, da diese sonst ausbleichen. Vor Gebrauch sollte an verdeckten Stellen die Reinigung getestet werden.

Aus produktionstechnischen Gründen kann es vorkommen, dass die Zäune aus Kunststoff durchbiegen bzw. durchhängen können.

Farbunterschiede können bei WPC/ BPC Artikeln vorkommen. Nach dem heutigen Stand der Technik können gleichmäßige Pigmentierungen aufgrund der unterschiedlichen Rohstoffeigenschaften und unterschiedlicher Produktionszeiträume nicht gewährleistet werden. Etwaige geringe Farbunterschiede gleichen sich jedoch nach einiger Zeit durch entsprechende Witterungseinflüsse an (Sonne, Regen, Schnee).



SHANGHAI, WPC, anthrazit mit Alu-Pfosten anthrazit und Abschlussprofil, braun, siehe Seite 64



VETRO Klarglas mit Dekor 81, Farbe Satinato, Aluminium-Pfosten in anthrazit, siehe Seite 17

A / B	Seite		
Abdeckplane	188	Paravent PAULINA, Weide	81
Aluminiumpfosten	66	Paravent SOFIA, Weide	81
Aluminium-Steckzaunpfosten	35	Pfähle, Robinie	146
Babyschaukel	190	Pflanzkasten ARNO, Kiefer	160
Bambus-Steckzaun ELEGANT-Serie	89	Pflanzkasten DANIELA	160
Bank RUSTIKAL, Douglasie	170	Pflanzkasten FALKO, Kiefer	162
Baumbank FELIX, Kiefer	171	Pflanzkasten HANS, Kiefer	162
Baumpfahl, Kiefer	173	Pflanzkasten INGO, Kiefer	162
Blumenkasten SUNNY	160	Pflanzkasten KÄTHE, Kiefer	162
Blumenkübel GÖTEBORG, Lärche	162	Pflanzkasten MAX, Kiefer	160
Bogen-Pergola-Entrée, Kiefer	168	Pflanzkasten NATASCHA	160
Bonanzabrett, Robinie	150, 175	Pflanzkasten VIJJA, Kiefer	162
D/E		Pflanzstab, Robinie	174
Doppelschaukel NICLAS, Kiefer	178	Pflegeöl	153
ECO-Dichtzaun, Kiefer/Fichte	92	Pflegeöl für Bambus	153
Einzelschaukel NINA, Kiefer	178	Pflegeöl für Thermoholz Limba	88, 153
Erdanker TOM, Stahl	179, 190	Pfosten	148
F		Pfostenträger	151
Fallschutzplatten	190	Picknicktisch ELLA, Kiefer	170
Farben	153	Poller, Robinie	175
Freisitz RELAKS, Lärche	171	R	
Frühbeet TONDERN, Lärche	158	Rankgitter HORST, Kiefer	163
G		Rankgitter PETER, Kiefer	163
Gartenbank FRANK, Kiefer	170	Rankgitter WILLI, Kiefer	163
Geflechtzaun ASO, Weide	76	Rankzaun Bogen-Rankzaun, Kiefer	97
Geflechtzaun ÄTNA, Weide	79	Rankzaun Diagonal-Rankzaun, Kiefer	96
Geflechtzaun DARGO, Weide	77	Reck ANNE, Kiefer	186
Geflechtzaun FAKO, Weide	78	Reckstange	191
Geflechtzaun FOGO, Weide	78	Reiniger Kunststoffspezialreiniger 500	153
Geflechtzaun FUEGO, Weide	76	S	
Geflechtzaun LABO, Weide	74	Sandkasten BENNY, Kiefer	189
Geflechtzaun NABRO, Weide	77	Sandkasten CONNI, Lärche	188
Geflechtzaun VESUV, Weide	79	Sandkasten DANI, Kiefer	189
Glocke RING	190	Sandkasten KLAUS, Kiefer	188
H		Sandkastenabdeckung	188
Halbriegel, Robinie	146, 175	Schaukel HANS, Kiefer	182
Handgriffe	190	Schaukel LUKAS, Kiefer	182
Hochbeet ARTEMISIA, Kiefer	159	Schaukel MAXI-Doppelschaukel, Kiefer	179
Hochbeet HERLEV, Lärche	159	Schaukel Planendach MAX, Kiefer	180
Hochbeet JENS, Kiefer	159	Schaukel Spielturm MIA, Kiefer	181
Hochbeet KOLDING, Lärche	160	Schaukel TILL, Kiefer	185
Hochbeet VEIJE, Lärche	158	Schaukelringe	191
Hochbeet VIBORG, Lärche	159	Schaukelsitz TRIX	190
Holzpfosten, Robinie	174	Schaukelstange	191
Holzschaukelbrett	190	Schaukelzubehör	190
Holzschutz und-Pflegemittel	153	Schiffrohmatte SYLT	83
HS-LASUR	88, 153	Selbstzaunbau	147
I / K		Sichtschutzzaun AALBORG-Serie, Lärche	114
Imprägniergrund	153	Sichtschutzzaun Antikzaun-Serie, Kiefer	99
Kaminholzregal ANNE, Kiefer	161	Sichtschutzzaun AVANTGARDE-Serie, Kiefer	100
Kinderspielhaus STEFFI, Kiefer	180	Sichtschutzzaun BAIKAL, Lärche	102
Klettergerüst ALEM, Kiefer	183	Sichtschutzzaun BARTEK-Serie, Kiefer	88
Kletterreck BEN, Kiefer	186	Sichtschutzzaun BASENO-Serie, Douglasie	108
Kletterreck MAIK, Kiefer	187	Sichtschutzzaun BORNHOLM-Bonanza-Brett, Lärche	146
Kletterschaukel JUSTUS, Kiefer	179	Sichtschutzzaun CLASSIC-Serie-Doppelbogen, Kiefer	104
Kletterschaukel VRENI, Kiefer	185	Sichtschutzzaun CLASSICO-Serie, Douglasie	103
Klettersteine	191	Sichtschutzzaun CLAUSA, Keruing	86
Komposter BODO, Kiefer	161	Sichtschutzzaun DAAN-Serie, Kiefer	108
Konstruktionsholz, Kiefer	149	Sichtschutzzaun DALU-Serie, WPC	40
Kronen-Pergola-Entrée, Kiefer	168	Sichtschutzzaun ELDENA-Serie, WPC	66
Kontaktkleber	153	Sichtschutzzaun EMDEN-Serie, WPC	66
Kunststoffschaukel	191	Sichtschutzzaun ELSKOP-Serie, WPC	38
Kunststoffzaun ELDORADO-Linie, PVC	70	Sichtschutzzaun ELZE-Serie, Lärche	106
L		Sichtschutzzaun ESBJERG-Serie, WPC	36
Lamellenzaun KAMPEN-Serie, Kiefer	140	Sichtschutzzaun FARÖ-Serie, HPL	30, 59
Lamellenzaun Maxi-Massiv-Serie, Kiefer	92	Sichtschutzzaun FORTIS, Keruing	86
Lamellenzaun Maxi-Massiv-Serie LÄRK, Kiefer	93	Sichtschutzzaun FREIBURG-Serie, Kiefer	91
Lamellenzaun, Kiefer	90	Sichtschutzzaun FÜNEN-Serie, Kiefer	110
Lattenzaun MARRE, Haselnuss	137	Sichtschutzzaun GÖTLAND-Serie, WPC	44
LED-Leuchte	35, 43, 45, 53	Sichtschutzzaun HANÖ-Serie, BPC	54
M		Sichtschutzzaun Jalousie-Zaun, Kiefer	87
Mülltonnenbox HENRI, Kiefer	164	Sichtschutzzaun JINAN-Serie, WPC	62
Mülltonnenbox KAI, Kiefer	165	Sichtschutzzaun JÜTLAND-Serie, Lärche	111
N		Sichtschutzzaun KAMPELA-Serie, Fichte	113
Nestschaukel SPATZ	190	Sichtschutzzaun KARRAT-Serie, Kiefer	88
P		Sichtschutzzaun KORINA-Serie, Limba	88
Palisade, Kiefer	172	Sichtschutzzaun LANGELAND, Lärche	110
Paravent ESMERALDA, Haselnuss	81	Sichtschutzzaun LOLLAND-Serie, Lärche	111
		Sichtschutzzaun LIEKE-Serie, Kiefer	108
		Sichtschutzzaun NIGHTLINE, Kiefer	85
		Sichtschutzzaun LIGHTLINE, Kunststoff	71, 139
		Sichtschutzzaun OLYMP-Serie, Kiefer	98
		Sichtschutzzaun PARALLELA, Keruing	87
		Sichtschutzzaun RHÖN-Serie, Kiefer/Fichte	55
		Sichtschutzzaun RUDE, Systemglas	42
		Sichtschutzzaun SAIGON-Serie, Douglasie	113
		Sichtschutzzaun SEELAND-Serie, Kiefer/Fichte	112
		Sichtschutzzaun SHANGHAI-Serie, WPC	64
		Sichtschutzzaun SHANGHAI-Serie, WPC	64
		Sichtschutzzaun SKAGEN-Serie, Lärche	107
		Sichtschutzzaun SKALÖ-Serie, Kiefer/Fichte	91
		Sichtschutzzaun SUNLINE, Kiefer	84
		Sichtschutzzaun TJÖRN-Serie, WPC	48
		Sichtschutzzaun TRENDLINE-Serie, Kunststoff	69
		Sichtschutzzaun VETRO, Glas	17
		Sichtschutzzaun WAREN, WPC	34
		Sichtschutzzaun WOLLBACH-Serie, WPC	32
		Spielanlage WILLI, Kiefer	184
		Spielhaus HEIDI, Kiefer	180
		Spielturm SIMON, Kiefer	183
		Spielturm THEO, Kiefer	181
		Staketenzaun LUKA, Eiche	141
		Steckparavent ALESSIA, Weide	80
		Steckverbinder QUATRO, Stahl	166
		Steckzaun ÖLAND-Serie, BPC	52
		Steckzaun RIAD-System, Douglasie	116
		Steckzaun SARA, Weide	80
		Steckzaun SKÄR-Serie, BPC	56
		Steckzaun TRELLEBORG-System, Kiefer	118
		Stirnkantenwachs	153
		Strickleiter	190
		System-Paneel-Wand VETRO, Aluminium	20
		System-Rhombuswand, VETRO, Aluminium	18
		T / U	
		Tellerschaukel	191
		Terrassendachbausatz KATTO	192
		Terrassendiele Konstruktionsholz, Kiefer	149
		Tisch RUSTIKAL, Douglasie	170
		Tor Komplettsets für Steckzaunserien	60
		Torbeschläge	152
		Torrahmen für Steckzaunserien	59
		Unterstand mit Bedachung JULIA	161
		Untersätze	160
		UV-Schutz-Öl	153
		V	
		Vorgartenzaun ANHOLT-Serie, Lärche	140
		Vorgartenzaun ANTONIO-Serie, Eiche	141
		Vorgartenzaun BASIC, Stahl	128, 130
		Vorgartenzaun BLACKLINE-Serie, Kiefer	144
		Vorgartenzaun CARO, Stahl	131
		Vorgartenzaun COMO, Stahl	128
		Vorgartenzaun HEIKO-Gartenzaun, Kiefer	142, 146
		Vorgartenzaun HOSS-Bonanza-Brett, Kiefer	146
		Vorgartenzaun Jägerzaun, Kiefer	145
		Vorgartenzaun JUMBO, Stahl	129
		Vorgartenzaun MATTEO-Bonanza-Brett	146
		Vorgartenzaun Querriegel, Kiefer	146
		Vorgartenzaun ROLLO, Haselnuss	136
		Vorgartenzaun ROLLO, Kastanie	148
		Vorgartenzaun RONDO, Stahl	131
		Vorgartenzaun Senkrechtzaun, Kiefer	145
		Vorgartenzaun STRONG, Stahl	126
		Vorgartenzaun SUNLINE-Serie, Kiefer	144
		Vorgartenzaun Zaunlatte, Kiefer	146
		W	
		Weidenmatte AMRUM, Weide	83
		Wellenrutsche	191
		Wippe JANINE, Kiefer	187
		Z	
		Zaun ESMERALDA, Haselnuss	81
		Zaun PABLO, Haselnuss	82
		Zaun PACO, Haselnuss	80
		Zaun PAOLO, Haselnuss	82
		Zaun PEDRO, Haselnuss	82
		Zaun PEPE, Haselnuss	83
		Zaunpfosten JERRY, Stahl	133
		Zaunpfosten TOM, Stahl	132



TETZNER & JENTZSCH
MEIN HAUS. MEIN GARTEN.

Ihr Fachhändler:



www.facebook.com/tetznerjentzsch



www.instagram.com/tetznerjentzsch



www.youtube.com/tetznerjentzschde

Wir gefallen Ihnen? ...dann drücken Sie "Gefällt mir"

WWW.TUJ.DE