

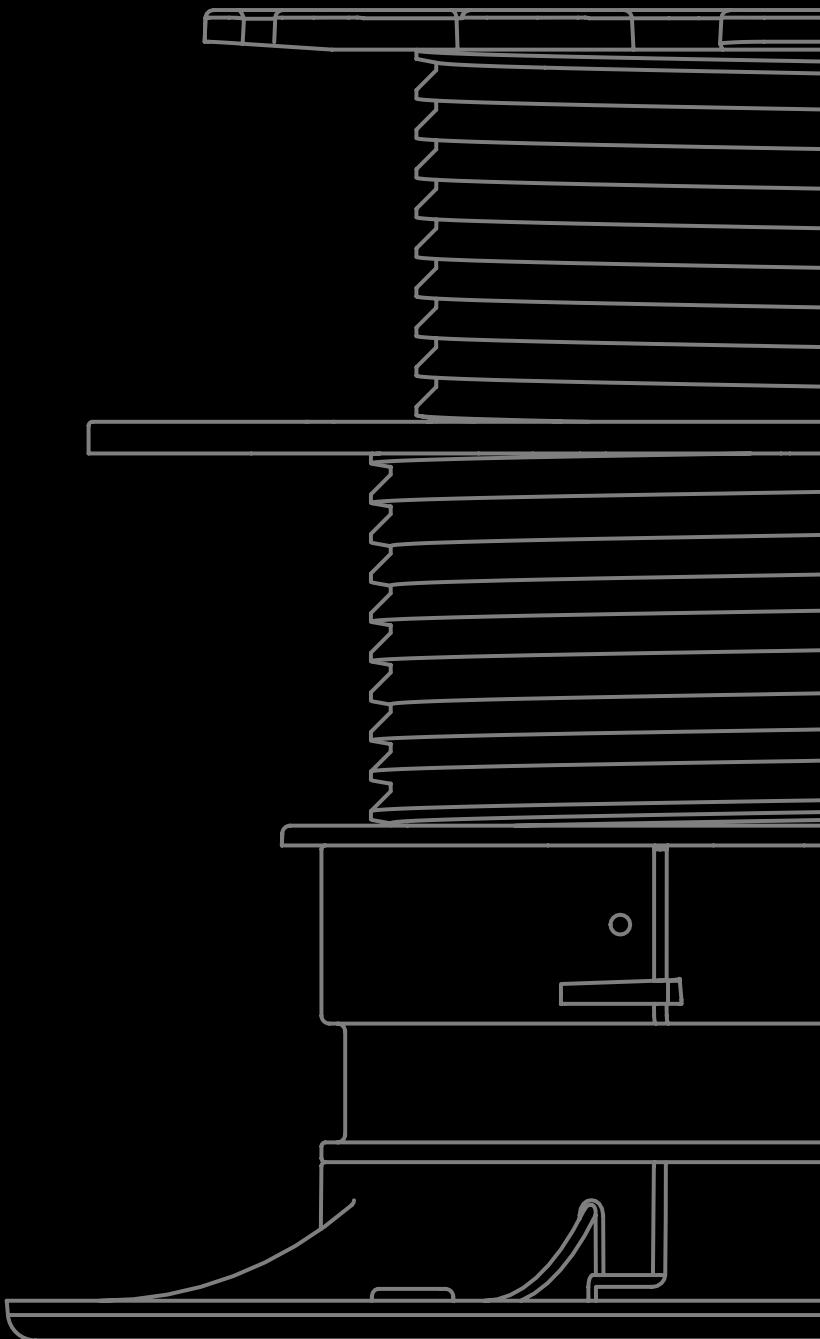

Der Spezialist für Befestigungstechnik

UNSER SORTIMENT

TERRASSEN- UND GARTENBAU



VERSTELLFÜßE

ALU-SYSTEMPROFILE

**TERRASSEN-
RANDABSCHLÜSSE**

**SICHTBARE / NICHT
SICHTBARE BEFESTIGUNG**

**SCHRAUBEN FÜR DEN
TERRASSENBAU**

**HOLZVERBINDER UND
BESCHLÄGE**

www.eurotec.team



INHALTSVERZEICHNIS

ÜBER EUROTEC	4 – 7
MENGENERMITTLUNG HOLZ- / STEINTERRASSE	8 – 11
UNSER KNOW-HOW FÜR SIE: WORAUF MUSS MAN BEIM BAU VON TERRASSEN ACHTEN?.....	12 – 21
HOLZSORTEN IM ÜBERBLICK	22 – 27
ZUBEHÖR FÜR DIE TERRASSENUNTERKONSTRUKTION	28 – 31
VERSTELLFÜßE	32 – 55
HILFSMITTEL ZUM VERLEGEN VON STEINPLATTEN	56 – 61
ALU-SYSTEMPROFILE	64 – 135
TERRASSENRANDABSCHLÜSSE	136 – 157
ZUBEHÖR FÜR DIE NICHT SICHTBARE BEFESTIGUNG	158 – 169
ZUBEHÖR FÜR DIE SICHTBARE BEFESTIGUNG	170 – 172
SCHRAUBEN FÜR DEN TERRASSENBAU	173 – 187
HILFSMITTEL ZUR VERLEGUNG VON TERRASSENDIELEN	188 – 193
ZUBEHÖR FÜR FASSADEN AUS HOLZ	194 – 203
HOLZVERBINDER UND BESCHLÄGE	204 – 215
EUROTEC VERKAUFSREGALE.....	216 – 219
VERKAUFS- UND LIEFERBEDINGUNGEN	220
STICHWORTVERZEICHNIS	221 – 222

ÜBER EUROTEC

Wir sind ein mittelständisches Unternehmen, welches sich mit der Entwicklung, der Produktion und dem Vertrieb von Produkten für den Bausektor beschäftigt.

Hierbei liefern wir Produkte aus dem Holzbau, Terrassenbau und der Betonbefestigung europaweit an spezialisierte Händler, die die Distribution an die Fachleute übernehmen.



TERRASSENSYSTEME VOM SPEZIALISTEN

Neben innovativen Produkten für den Holzbau, Dach und Fassade oder für Beton und Mauerwerk umfasst das Produktportfolio der Firma eine Vielzahl von hochwertigen Artikeln für Terrassenprojekte aller Art. Von tragfähigen Verstellfüßen über robuste Systemprofile und Befestigungsmittel – sei es zur sichtbaren oder nicht sichtbaren Dielenbefestigung – bis hin zu abgestimmten Zubehörteilen, es ist alles dabei, um individuelle Bauvorhaben zu realisieren.

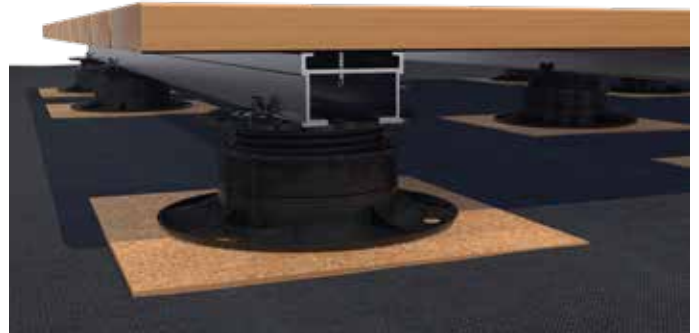

TERRASSEN KONSTRUIEREN
WAR NOCH NIE SO EINFACH!

VIelfalt aus der EIGENPRODUKTION

Mit dem Produktionsstart im Jahr 2013 in der **hauseigenen Produktionsstätte** haben wir einen wichtigen Schritt in der Unternehmensgeschichte gewagt, um uns mit unserem Sortiment am Markt zu etablieren. Um den **hohen Qualitätsanforderungen** der Kunden gerecht zu werden und diese stets umsetzen zu können, ist die eigene Produktion durchaus von Vorteil. **Kurze Lieferzeiten sowie kurzfristige Reaktionszeiten** können so besser wahrgenommen werden.

Der eigene Kunststoffbereich bietet die Fertigung von komplexen, kleinteiligen sowie mehrteiligen Kunststoffteilen speziell für den Terrassen- und Gartenbau. Ein moderner Maschinenpark mit **hochleistungsfähigen Spritzgussmaschinen** ermöglicht die Verarbeitung verschiedenster Thermoplasten. Zum Produktionsspektrum mehrdimensionaler Kunststoffspritzteile zählen unsere Verstellfüße sowie diverse Adapter.

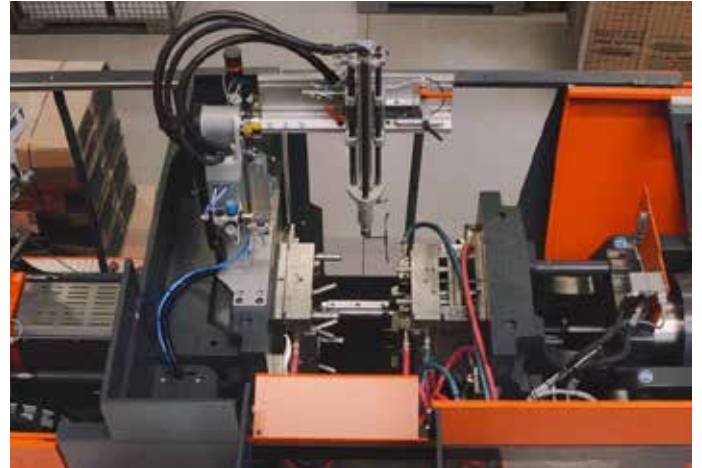

WIR ARBEITEN NACHHALTIG

Umweltbewusstsein und Nachhaltigkeit spielt auch bei uns eine große Rolle: So werden Ausschuss- und Fehlteile **zu 100 % von uns recycelt** und gelangen anschließend als zerkleinertes Material bzw. als Regranulat erneut in den Verarbeitungsprozess. In der Produktion ist das Engagement besonders groß, **natürliche Ressourcen** zu verwenden und in den unterschiedlichen Bereichen entsprechend **umweltbewusst zu handeln**.



BAUSTELLE – WIR STEHEN IHNEN BERATEND ZUR SEITE

Service aus einer Hand – Sie können bereits bei der Vorplanung einer Terrasse auf uns vertrauen. Wir unterstützen Sie gerne bei der richtigen Produktauswahl und der Planung Ihres Projektes. Darüber hinaus beraten wir Sie über exklusive Möglichkeiten.

Während des Bauablaufs unterstützen unsere erfahrenen Außendienstmitarbeiter unsere Kunden vor Ort und bieten somit eine kundennahe Baustellenbetreuung von A bis Z. So können Vorstellungen direkt am Projektort entwickelt und besprochen werden.

Auch die Planung von Großprojekten wird von unseren Verkäufern von Beginn an begleitet und koordiniert.



SERVICE STEHT FÜR UNS GANZ OBEN

Um weiterhin allen Anforderungen gerecht zu werden, behalten wir den vertrieblichen Gedanken jederzeit im Hinterkopf und bieten unseren Kunden ein umfassendes Angebot an Serviceleistungen.

Unser fachspezifisches Know-how und die langjährige Praxiserfahrung möchten wir gerne teilen. Wir bieten Ihnen und Ihren Kunden sowohl Online- als auch Inhouse-Seminare an und schulen auch gerne mal auf der Baustelle vor Ort.

Haben Sie noch weitere offene Fragen?

Egal ob vor Ort, am Telefon oder per E-Mail – wir bieten Ihnen jederzeit eine weitergehende individuelle Beratung an und helfen Ihnen gerne.



✳ **WIR SCHULEN** AUCH ✳
IHRE MITARBEITER.
✳ SPRECHEN SIE UNS AN. ✳



UNSER NEUER TERRASSENPLANER

Der innovative Terrassenplaner wurde zur Erleichterung der Materialbedarfsplanung für den Terrassenbau entwickelt und beinhaltet neben einer optischen Generalüberholung nun nicht nur eine benutzerfreundliche Oberfläche, sondern auch viele neue Features. Diese umfassen neben den branchenüblichen Basics eine Gefälle- sowie Abflussplanung, Skizzendarstellungen sowie detaillierte Produktabhängigkeiten, sodass Sie am Ende Ihr optimales Planungsergebnis zur Materialbedarfsplanung erhalten.*

www.terrasseplanen.de



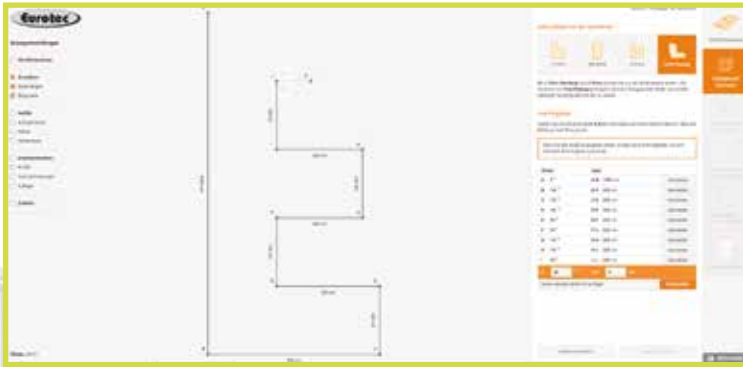

Individuelle Geometrien mit der freien Planung

Bei der Wahl Ihrer Grundform können Sie nicht nur aus bereits zur Verfügung gestellten Terrassengeometrien wählen. Sie haben außerdem die Möglichkeit, komplexere Geometrien mithilfe der freien Planung abbilden zu können.

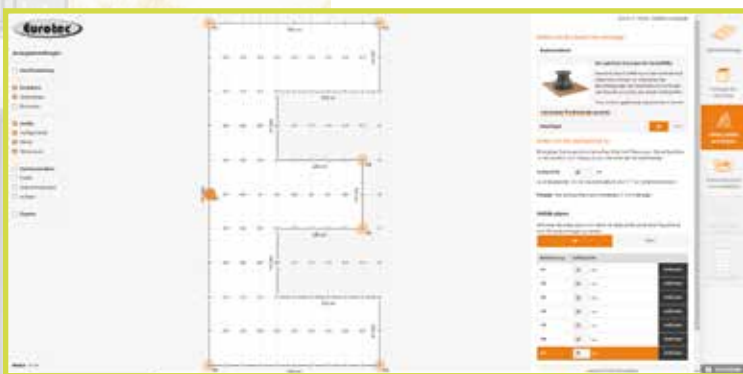

Höhen, Gefälle und Abläufe

Mithilfe der Terrassensoftware ist eine einfache Höhenplanung für Ihr Bauvorhaben möglich. Die Höhenangaben werden je Verstellfuß systematisch angezeigt. Auch Gefälle stellt, dank der individuell einstellbaren Höhenpunkte, kein Problem in der Terrassenplanung dar.



Planungsergebnis*

Erhalten Sie auf Basis Ihrer Angaben das optimale Planungsergebnis zur Materialbedarfsplanung inkl. herunterladbarem PDF und der Möglichkeit, Ihr Projekt direkt als E-Mail zu versenden.



Code abspeichern und später weitermachen!

Sie haben während der gesamten Planung die Möglichkeit, Ihr Projekt mithilfe der Speicherfunktion als Link zu sichern und zu einem späteren Zeitpunkt weiterzubearbeiten.

OHNE ANMELDUNG SOFORT LOSLEGEN:

Ohne Registrierung erhalten Sie Zugriff auf alle Features des Planers für eine freie Planung bis 15 m².

Für weitere Planungsmöglichkeiten melden Sie sich einfach an oder kontaktieren Sie uns unter terrasseplanen@eurotec.team.

*Für die Berechnung wurden Annahmen getroffen, die basierend auf Ihren Angaben getroffen wurden. Überprüfen Sie die gemachten Annahmen. Bei angegebenen Werten, Art und Anzahl der Verbindungsmittel handelt es sich um Planungshilfen im Angebotszustand. Die Mengen können bei der Ausführungsplanung abweichen.

per Telefon 02331 6245-444 · per Fax an 02331 6245-200 · per Mail an technik@eurotec.team

Kontaktieren Sie unsere Technikabteilung oder nutzen Sie den kostenlosen Bemessungsservice im Bereich Service auf unserer Homepage.

Kontakt

Händler: _____

Ausführender: _____

Ansprechpartner: _____

Ansprechpartner: _____

E-Mail: _____

Telefon: _____

Bauvorhaben: _____

E-Mail: _____

Angaben zum Bauvorhaben

Nutzung

(zur Ermittlung der Nutzlast)

- privat (bodennah)
- privat (Dachterrassen, Balkon, Loggien)
- öffentlich
- direkte Befestigung (sichtbare Befestigung)
- indirekte Befestigung (nicht sichtbare Befestigung)

Länge Seite A: _____ m
(in Spannrichtung der Unterkonstruktion = UK)

Länge Seite B: _____ m
(in Spannrichtung der Dielen)

Achsabstand e: _____ m
(Abstand der UK)

Gesamtaufbauhöhe von _____ bis _____ mm
(OK Gelände/FFB/Dach ↔ OK Belag)

Einsatz von Nivello 2.0: Ja Nein
(Unterleger als Gefälleausgleich)

Querschnitt Diele: _____ mm
(Stärke x Breite)

Diele genutzt: Ja Nein
(falls ja, bitte Skizze mit Nutgeometrie beifügen)

Holzart Diele: _____

Unterkonstruktion aus Holz

Querschnitt: _____ mm
(Breite x Höhe)

Holzart: _____

Terrassenrandabschluss: Ja Nein

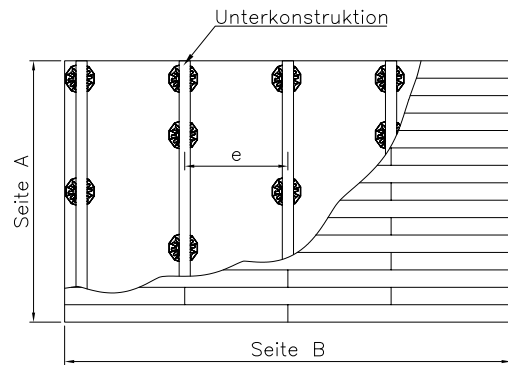

Unterkonstruktion mit Aluminiumprofil

- Systemprofil EVO Light
34 x 32 x 4000 mm
B x H x L

- Systemprofil EVO
60 x 40 x 4000 mm
B x H x L

- Systemprofil Eveco*
39 x 24 x 4000 mm
B x H x L

- Tragprofil HKP
60 x 100 x 4000 mm
B x H x L

- Systemprofil EVO Slim
60 x 20 x 4000 mm
B x H x L

*z. B. in Verbindung mit Systemclip ECO

per Telefon 02331 6245-444 · per Fax an 02331 6245-200 · per Mail an technik@eurotec.team

Kontaktieren Sie unsere Technikabteilung oder nutzen Sie den kostenlosen Bemessungsservice im Bereich Service auf unserer Homepage.

Kontakt

Händler: _____	Ausführender: _____
Ansprechpartner: _____	Ansprechpartner: _____
E-Mail: _____	Telefon: _____
Bauvorhaben: _____	E-Mail: _____

Angaben zum Bauvorhaben

Nutzung

(zur Ermittlung der Nutzlast)

- privat (bodennah)
 privat (Dachterrassen, Balkon, Loggien)
 öffentlich
 System Stelzlager (Auflagerung auf Verstellfüßen)
 Stone-System (Auflagerung auf Alu-Profilen)

Länge Seite A: _____ m
(in Spannrichtung der Unterkonstruktion = UK)

Länge Seite B: _____ m

Achsabstand e: _____ m
(Abstand der UK)

Gesamtaufbauhöhe von _____ bis _____ mm
(OK Gelände/FFB/Dach ↔ OK Belag)

Einsatz von Nivello 2.0: Ja Nein
(Unterleger als Gefälleausgleich)

Abmessung Belag*: _____ mm
(Maß A x Maß B x Plattenstärke)

*Herstellerangaben zur Auflagerung der Steinplatten beachten! Die Verwendung unseres Sstems entbindet Planer/Verarbeiter nicht davon, sich über die Herstellervorgaben anderer (zusammen mit unserem System verbauter) Produkte zu informieren.

Terrassenrandabschluss: Ja Nein

Unterkonstruktion mit Aluminiumprofil



Systemprofil EVO
60 x 40 x 4000 mm
B x H x L

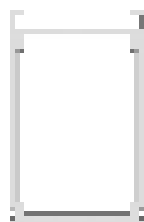

Systemprofil EVO Slim
60 x 20 x 4000 mm
B x H x L



Tragprofil HKP
60 x 100 x 4000 mm
B x H x L

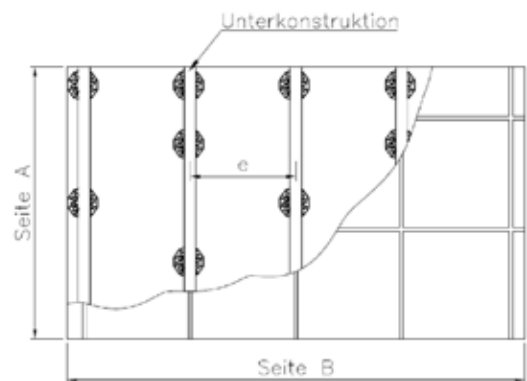

Kreuzverband

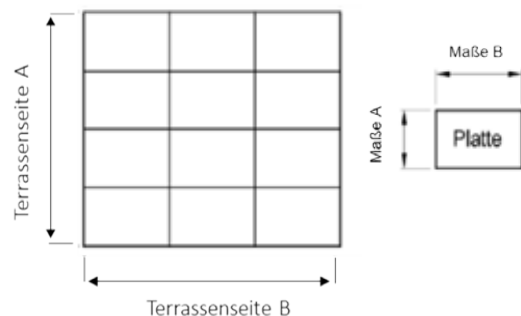

Halbverband

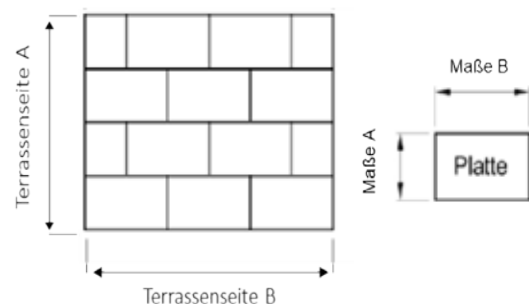





UNSER KNOW- HOW FÜR SIE

Worauf muss man beim Bau einer
Terrasse achten?







 UNSER
KNOW-HOW
 FÜR SIE!  

RICHTIGER UNTERGRUND FÜR VERSTELLFÜßE

Wenn Sie eine tragfähige und dauerhaft beständige Terrasse errichten/ anlegen möchten, trägt die Beschaffenheit des Bodens maßgeblich zum Gelingen des Vorhabens bei und sollte deshalb im Vorfeld sorgfältig vorbereitet werden.

Steht kein Fundament zur Verfügung empfehlen wir Ihnen, Verstellfüße zu verwenden. Grundsätzlich ist für eine fachgerecht ausgeführte Terrassenkonstruktion ein tragfähiger Untergrund aus Schotter, Split oder Bodenplatten notwendig. Diese können aufkommende Lasten weiter im Boden abtragen. Bevor darauf wiederum die Unterkonstruktion aus Alu-Profilen oder Traghölzern verlegt werden.

- Grundsätzlich wird ein tragender Untergrund benötigt. Bei losem Untergrund sind entsprechende Vorbereitungen zu treffen.
- Geplante Fläche abstecken und gewachsenen Boden, wie z. B. Rasen, Steine und Unkraut, entfernen.
- Oberste Bodenschicht, die neben anorganischen Stoffen auch Humus und Bodenlebewesen enthält, entfernen.
- Ist der Oberboden entfernt, ist ein 20 – 30 cm tiefes Bett auszuheben. Mit gebrochenem Kies oder Split auffüllen und jede Schicht einzeln verdichten, um einen tragfähigen Untergrund zu gewährleisten.
- Auch hier ist ein Gefälle von 1 – 2 % zum Garten zu beachten.

- Reine Sande und Kiese sind nicht zu empfehlen, da diese durch Verdrängung der Einzelkörner keine Basis darstellt.
- Betonplatten von ca. 30 x 30 cm in gleichem Abstand als Fundament auslegen.
- Bei Gefahr von Vibrationen auf der Terrasse sollten Terrassenfüße in der Lage gesichert werden. Ferner sollten Terrassenfüße, die in hoher Frequenz belastet werden, mittels einer Schraube gegen Verdrehen gesichert werden.

Wir weisen darauf hin, dass die genannten Verarbeitungshinweise lediglich Empfehlungen darstellen und keine bindende Montageanleitung sind.

Jede Montage hat unterschiedliche Leistungsanforderungen, für die das ausführende Unternehmen verantwortlich ist.

Um die Stärke des Oberbaus festzulegen, gilt es die zu erwartende Belastung der Terrasse festzustellen.

So kann bei Wegen ohne Fahrzeugverkehr auf eine Tragschicht verzichtet werden, bzw. kann diese mit sehr geringer Stärke gewählt werden (10 – 20 cm), für befahrene Wege sind stärkere Schichtstärken zu wählen.

Zunächst wird die Fläche in das Gelände eingemessen (Lage, Gefälle) und markiert. Dabei wird an den Seiten je etwa 10 cm über die Breite hinaus gearbeitet, um die Flächenränder zu stabilisieren.

Guter Oberboden kann bei Bedarf zur weiteren Verwendung für die Pflanzflächen auf Mieten gelagert werden oder mit dem gesamten Aushub abtransportiert werden.

Planum

Nach dem Auskoffern wird der Untergrund (i. d. R. anstehender, gewachsener Boden) auf eine Ebene ausglich, gegebenenfalls verbessert (stabilisiert) und verdichtet. Die Ebenheit des Unterbaus ist notwendig, um ein Sammeln von Wasser in Senkungen und Unebenheiten zu verhindern, welches später zu Absenkungen des Oberbaus führen kann.

· Beispiel für die Verbesserung des Untergrundes

Zu hohem Wassergehalt durch Grobschotter oder Branntkalk ausgleichen, bei ungünstiger Kornzusammensetzung (z. B. Kiese 8/16, 16/32) fehlende Korngrößen einarbeiten.

Frostschutzschicht

Bei Bedarf kann eine Frostschutzschicht eingebaut werden, welche aus Kies-Sand- oder Splitt-Sand-Gemischen der Körnung 0/32 besteht und eine Mindestdicke von 10 cm aufweisen sollte. Nach dem Einbau erfolgt das Planieren und Verdichten der Schicht. Sie dient gleichzeitig auch als Sauberkeitsschicht, die ein Eindringen der Tragschicht in den Unterbau verhindert.

Tragschicht

Es folgt der Einbau der Tragschicht.

- Aufnahme und Verteilung der Verkehrslast
- Material: Mineralschotter oder RCL mit Körnungsgößen 0/32, 0/45, 0/56

Ohne Nullanteil, wenn verstärkte Wasserdurchlässigkeit gefordert wird
Mineralbeton, z. B. unter Mosaikpflaster oder Plattenbelägen bei starker Belastung

Die Stärke der Tragschicht hängt von der zu erwartenden Belastung ab. Nach dem Einbau des Schotters (Verdichtungsfaktor 1,3) wird dieser planiert, zuerst wird ein Grobplanum mit der Schaufel, dann ein Feinplanum mit dem Rechen durchgeführt.

Hierbei werden Gefälle (i. d. R. sind 2 % ausreichend) beachtet. Bei Terrassen mit Gartenanbindung kann das Wasser i. d. R. in die nebenliegenden Beete geführt werden, je nach Breite des Weges kann ein Dachgefälle geplant werden. Längsgefälle ergeben sich meistens durch die Gegebenheiten des Geländes. Bei großen Schichtstärken erfolgt die Verdichtung lagenweise alle 20 – 25 cm in mehreren Gängen. Um eine Entmischung des Schotters zu vermeiden werden sie erdfeucht eingebaut und verdichtet.



VERARBEITUNGSHINWEISE TERRASSE

Unterkonstruktion

Für eine tragfähige und dauerhafte Holzterrasse ist eine fachgerecht ausgeführte Unterkonstruktion von großer Wichtigkeit. Zum einen hat sie die Aufgabe, den eigentlichen Terrassenbelag zu unterstützen, so dass eine ebene Oberfläche auch unter Belastung erhalten bleibt. Zum anderen dient sie dem konstruktiven Holzschutz, indem sie einen Abstand zwischen Erdboden und Terrassenbelag / Traghölzern bildet. Die Hölzer werden so weder Staunässe noch erhöhter Holzfeuchte in der Erd-Luft-Zone ausgesetzt. Staunässe und erhöhte Holzfeuchte gepaart mit dem Einsatz nicht geeigneter Holzarten wären nämlich der Nährboden für holzerstörende Organismen.

Im Folgenden möchten wir Ihnen hier verschiedene Ansätze zum Bau einer Terrassenunterkonstruktion aufzeigen.

Grundsätzlich wird ein tragender Untergrund benötigt. Das kann verdichteter Boden, Kies o. ä. sein. Darauf kommen dann die Fundamente zu liegen. Auf diesen werden wiederum die Traghölzer verlegt. Die Fundamente bilden den o. g. notwendigen Abstand zwischen Erdboden und Holz und tragen die aufkommenden Lasten ab.



Hier drei Beispiele zur Ausführung von Unterkonstruktionen

1 Gehwegplatten

Gehwegplatten auf der Tragschicht bieten eine stabile Grundlage. Mit den Rolfi-Abstandhalter EPDM und der Rolfi Rolle wird hierbei konstruktiver Holzschutz gewährt. Gehwegplatten sind jedoch schwer zu nivellieren und auszurichten.



2 Fundamentsteine aus Beton

Fundamentsteine aus Beton sind eine Alternative zu den Gehwegplatten und sind meistens für 2 unterschiedliche Holz balken Querschnitte ausgelegt. Auch hier ist es jedoch nicht ganz einfach die Höhe einzustellen.

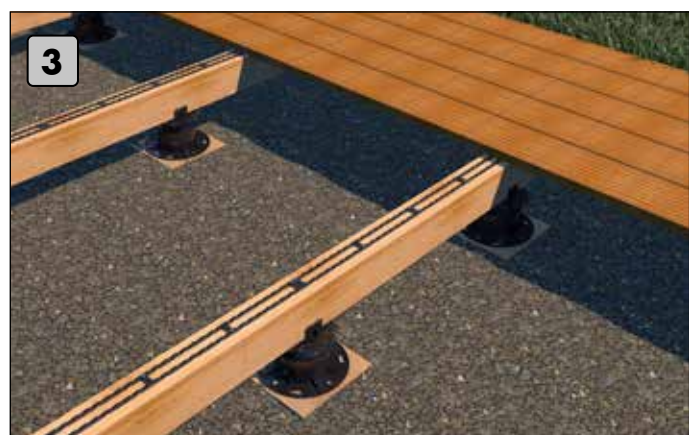

3 Verstellfüße von Eurotec

Die Verstellfüße können sowohl direkt auf verdichtetem Untergrund als auch auf Beton gestellt werden. Das aufwendige Herstellen von Fundamenten und die Unterfütterung der Unterkonstruktionshölzer zum Höhenausgleich entfallen. Die Höhe kann mitsamt dem aufliegenden Tragholz, welches durch eine Lasche direkt mit dem Verstellfuß verbunden wird, stufenlos eingestellt werden.

GEFAHREN BEIM BAU VON HOLZTERRASSEN

Die verschiedenen Holzsorten unterscheiden sich nicht nur optisch, sondern auch in technischer Hinsicht voneinander:

- Eine besonders wichtige Eigenschaft von Holz in Bezug auf den Terrassenbau ist die **Dimensionsstabilität** (auch unter dem Begriff „Stehvermögen“ bekannt). Hierunter versteht der Fachmann die Eigenschaft des Holzes seine Form im Verlauf der Nutzung durch Quellen oder Schwinden zu verändern. Die verschiedenen Holzsorten weisen unterschiedliche Dimensionsstabilitäten auf. Aus diesem Grund erfordert bereits die Wahl der Holzsorte eine besondere Aufmerksamkeit. Wir empfehlen Hölzer mit einer hohen Dimensionsstabilität für den Terrassenbau. Einige Holzsorten, unter anderem **Massaranduba**, weisen eine überdurchschnittlich niedrige Dimensionsstabilität auf, weshalb wir von der Verwendung dieser Holzsorten für den Terrassenbau ausdrücklich abraten. Da das Quell- und Schwindverhalten, absolut gesehen, mit der Breite der Holzdielen zunimmt, empfehlen wir außerdem eine maximale Dielenbreite von 120 mm. Die Dimensionsstabilität einiger gängiger Holzsorten finden Sie in unserem Katalog auf den S. 22 – 27 „Holzsorten im Überblick“.
- **Riffbretter** sollten Fladerbrettern grundsätzlich vorgezogen werden, da diese deutlich bessere Eigenschaften hinsichtlich Riss- und Schieferbildung, Quell- und Schwindbewegungen sowie Dimensionsstabilität haben und dadurch weniger zum Verdrehen und Werfen neigen. Oftmals sind so genannte Fladerbretter weder sichtbar noch nicht sichtbar dauerhaft zu befestigen. In solchen Fällen können wir keine Garantie für die dauerhafte Befestigung übernehmen.
- Bereits feiner metallischer Abrieb kann zu dunklen **Korrosionsflecken** auf den Holzdielen führen. Metallarbeiten sollten daher nicht in unmittelbarer Nähe der Terrasse stattfinden.
- Holzinhaltsstoffe können Verschmutzungen auf anliegenden Flächen verursachen; es gilt daher **konstruktive Vorkehrungen**, beispielsweise in Form von ausreichenden Abständen zu umgebenden Bauteilen, zu treffen.
- Da die Natur keinen Qualitätsvorgaben folgt, kann die Eignung eines Holzes für den Terrassenbau nicht ausschließlich von der Holzsorte abhängig gemacht werden. Häufig bereiten auch einzelne Chargen einer für gewöhnlich unbedenklichen Holzsorte Probleme. Die Gründe hierfür können unter anderem **Drehwuchs** und **mangelhafte Trocknung** sein.
 - Bei spiralförmigem Verlauf der Holzfasern um die Stammachse spricht man vom **Drehwuchs**; dieser wird in dem Moment zu einem Problem, wenn die im Holz enthaltene Feuchte im Verlaufe der Nutzung von der Einbaufeuchte abweicht. Geschieht dies, lösen sich innere Spannungen im Holz und können damit zu Verwerfungen der Terrassendielen führen. Die hierbei

freigesetzte Energie ist so enorm, dass auch einwandfrei verarbeitete Befestigungssysteme dieser häufig nicht standhalten können.

- Jedes Holz hat die Eigenschaft Wasser aufnehmen und abgeben zu können. Für den Anwender wird diese Eigenschaft in erster Linie durch Quellen und Schwinden des Holzes greifbar. Die Aufgabe des Holzhandels ist es unter anderem das Holz in einen für das jeweilige Einsatzgebiet korrekten Trockenzustand zu bringen. Wird Holz mit einer falschen Einbaufeuchte im Terrassenbau eingesetzt, so kann dies bereits nach kurzer Zeit zu Schäden führen.
- Viele Eigenschaften des Holzes variieren stark in Abhängigkeit von der Sortierung. **Es empfiehlt sich daher sämtliche Kriterien bereits vorab mit Ihrem Holzhändler vertraglich zu fixieren!**
- Besondere Vorsicht sollte beim Kauf von **Bangkirai** an den Tag gelegt werden. Aufgrund der gestiegenen Nachfrage kam es in der Vergangenheit häufig vor, dass -bewusst oder unbewusst- Austauschhölzer aus Südostasien als Bangkirai gehandelt wurden. Diese Austauschhölzer eignen sich zumeist deutlich weniger für den Terrassenbau. Die Folge sind Rissbildungen sowie starke Verdrehung und Krümmung der Dielen.
- Für die Dauerhaftigkeit der Terrasse sind nur gleichartige Hölzer zu verwenden. D. h. Oberdeck und Unterkonstruktion aus gleichen Materialien.

Einsatz von Bits aus Edelstahl

Beim Setzen von Schrauben kommt es unvermeidlich immer auch zu ein wenig Abrieb zwischen Schraubenantrieb und Bit. Dieser Abrieb kann bei Anwendungen im Außenbereich oder in Feuchträumen v. a. bei der Befestigung gerbstoffreicher Hölzer zu Verfärbungen der Holzoberfläche und des Schraubenkopfs führen. Irrtümlicherweise wird dies dann oft der Schraube zugeschrieben, auch wenn diese aus Edelstahl ist.

Um die Gefahr auftretender Verfärbungen durch Fremdrost zu vermeiden, sollten für das Setzen von Schrauben aus Edelstahl auch Bits aus Edelstahl verwendet werden!

Viele Schäden an Terrassenkonstruktionen lassen sich bereits im Vorhinein durch eine gründliche Begutachtung des zu verbauenden Holzes vermeiden. Fallen dem verantwortlichen Handwerker beispielsweise bereits vor der Verarbeitung der Terrassendielen Verformungen auf, so sollte von der Verarbeitung dieser Dielen vollständig abgesehen werden.



WINDSOG BERÜCKSICHTIGEN

Bei dem Bau einer Dachterrasse müssen **Windkräfte** unbedingt für die Planung der Terrassenkonstruktion **berücksichtigt werden**. Diese wirken je nach Gebäudehöhe, -form und -standort unterschiedlich stark auf die Terrasse und **bestimmen somit den vorhandenen Windsog**. Entsprechend muss die Terrasse dahingehend **gesichert** werden, sodass sie **nicht abheben oder sich verschieben kann**.



WINDSOG

Windsog ist eine Windlast, die von Windströmung ausgeht. Sie wirkt an Oberflächen und muss somit an allen außen liegenden Bauteilen eines Gebäudes berücksichtigt werden. Windsog entsteht in Folge von Druckunterschieden zwischen der vorbeiströmenden Luft und der Luft, welche sich in bzw. unter den Gebäudeteilen befindet. Da der Druck der vorbeiströmenden Luft niedriger ist als der der Bauteile, wird die Luft aus den Gebäudeteilen mitgezogen. Dabei übt die aus den Bauteilen herausströmende Luft Druck auf die diese aus, sodass Schäden verursacht werden können, wenn der Windsog nicht von Beginn an berücksichtigt wurde.

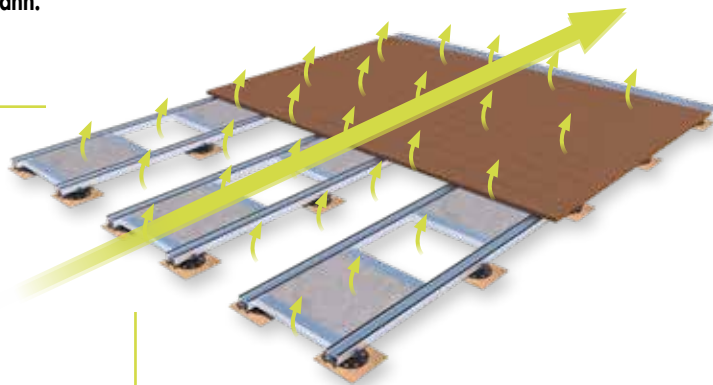

Jede Dachterrasse ist anderen Kräften und Bedingungen ausgesetzt. Die wirkenden Belastungen müssen dementsprechend bei jedem Projekt berücksichtigt werden. Hierzu gibt der „Eurocode 1: Einwirkungen auf Tragwerke“ nach DIN EN 1991-1-4 hilfreiche Richtwerte, die als Orientierung genutzt werden können. Die unten stehende Tabelle gibt einen Überblick über die möglich wirkenden Kräfte. Bei Fragen bezüglich der Kräftekalkulation und Planung Ihres Terrassenprojekts steht Ihnen unsere Technikabteilung (technik@eurotec.team) gerne zur Seite.

TECHNISCHE WERTE NACH DIN EN 1991-1-4/NA

Windzone		Vereinfachte Böengeschwindigkeit für Bauwerke bis 25 m Höhe nach DIN EN 1991-1-4/NA		
		Geschwindigkeitsdruck q in kN/m ² bei einer Gebäudehöhe h in den Grenzen von		
		h ≤ 10 m	10 m ≤ h ≤ 18 m	18 m ≤ h ≤ 25 m
1	Binnenland	0,50	0,65	0,75
2	Binnenland	0,65	0,80	0,90
	Küste und Inseln der Ostsee	0,85	1,00	1,10
3	Binnenland	0,80	0,95	1,10
	Küste der Nord- und Ostsee	1,05	1,20	1,30
4	Binnenland	0,95	1,15	1,30
	Küste der Nord- und Ostsee und Inseln der Ostsee	1,25	1,40	1,55
	Inseln in der Ostsee	1,40	-	-



AUFLASTWINKEL

ZUR LAGESICHERUNG /
BESCHWERUNG



finden Sie auf S. 72

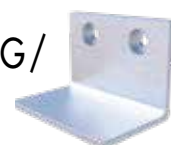

Nässe und Wärmeunterschiede können bei WPC-Terrassendielen im Kunststoff zu **Verkrümmungen der Terrasse** führen. Besonders bei Konstruktionen, welche sich auf ebenen Flächen (z. B. Dachterrassen) befinden und mit einem leichten Belag versehen sind, besteht die Gefahr, dass sich die Terrasse durch Windsog verschiebt. Um dies zu **verhindern**, empfiehlt es sich, die Unterkonstruktion mithilfe der **Auflastwinkel** (S. 72) **sowie zusätzlichen Betonplatten**, welche auf die Verbinder gelegt werden, zu **beschweren**.

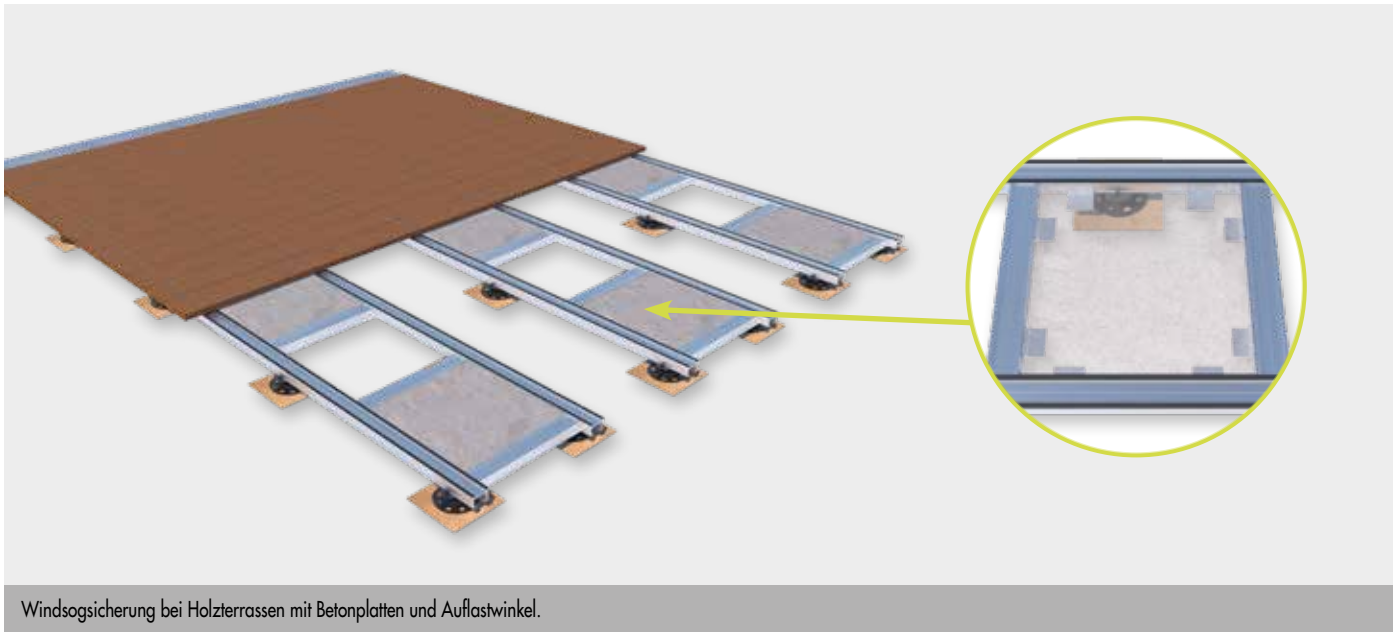

Damit eine Terrassenkonstruktion optimal vor **Umwelteinflüssen wie z. B. starkem Wind geschützt** ist, sollte diese ausreichend **beschwert** werden. Hierfür werden Betonplatten mit unseren **Auflastwinkeln** in der Unterkonstruktion verbaut. Die Anzahl der benötigten Platten variiert je nach Standort der Terrasse. So werden für Terrassen, welche im Windschutz von Gebäuden liegen, weniger Platten benötigt als bspw. für eine Dachterrasse auf einem Hochhaus. Vor allem im **Randbereich** sollten entsprechend **zusätzliche Platten** verbaut werden, sodass ein ungewünschter **Verzug der Konstruktion** durch externe Einflüsse **minimiert** wird.

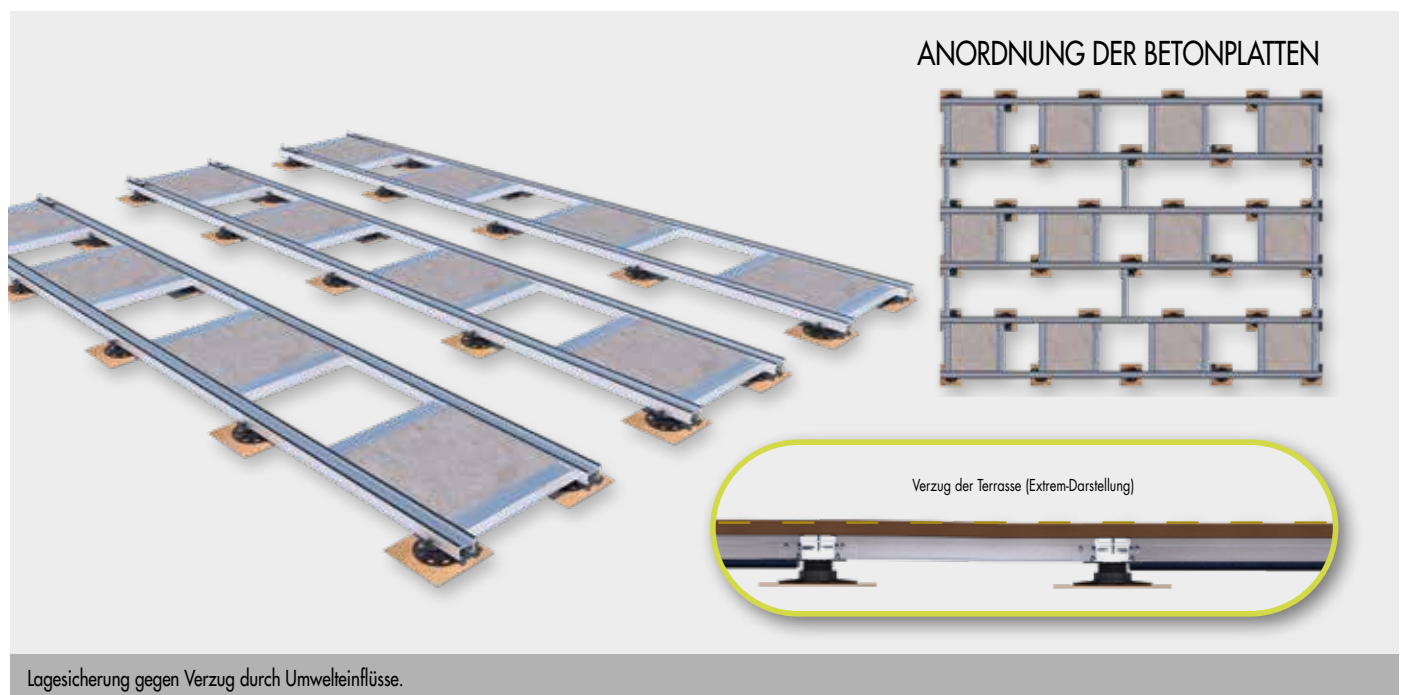

WAHL VON SCHRAUBENSTÄHLEN NACH IHRER KORROSIONSBESTÄNDIGKEIT

Schritt für Schritt

Wählen Sie das passende Schraubenmaterial für Ihr Projekt, indem Sie folgende Grundsätze beachten. Gehen Sie die drei Punkte nacheinander durch. Das passende Material ist für die Punkte 1. und 2. mindestens mit (X) oder besser noch mit X gekennzeichnet. Bei zusätzlicher chemischer Belastung muss auch Punkt 3. entsprechend übereinstimmen.

1. Wie liegt das Bauteil? Wird es frei bewittert (Zaun) oder ist es geschützt (Deckenbalken)?
2. Welches Holz wird befestigt? Handelt es sich um unproblematisches Bauholz oder gerbstoffreiches Tropenholz?
3. Gibt es vor Ort zusätzliche korrosionsfördernde Belastungen? Bauort in Meeresnähe? Schwerindustrie etc.?

Beispiel: Befestigung einer Fassade aus Douglasienholz

1. Nutzungsklasse = 3, da freie Bewitterung. Fassade = optische Anforderungen. → mind. C1
 2. Douglasie → mind. C1, ein A2 oder A4 ist jedoch vorzuziehen
 3. Dieser Punkt entfällt, da keine weitere äußere Belastung vorhanden.
- Auswahl: ein C1 ist möglich, ein A2 oder A4 ist jedoch vorzuziehen.

Stahlgruppe	Kohlenstoffstahl		Niro-Stahl, martensitisch	Niro-Stahl, austenitisch	
	galvanisch verzinkt	sonderbeschichtet	C1; Edelstahl gehärtet	Edelstahl A2	Edelstahl A4
Produktbeispiele	Paneltwistec blau / gelb Hobotec blau / gelb	Paneltwistec 1000	Terrassotec ES gehärtet Hapatec	Terrassotec A2	Terrassotec A4 Hapatec Heli
1. Lage des Bauteils?					
NKL 1 ^{a)}	X	X	X	X	X
NKL 2 ^{a)}	X	X	X	X	X
NKL 3 ^{a)}	-	(X) ^{b)}	X	X	X
2. Welches Holz? ^{c)}					
Bauholz, Holzwerkstoffe ^{d)}	X	X	X	X	X
Buche (Rotbuche)	X	X	X	X	X
Douglasie	-	-	(X) ^{e)}	X	X
Fichte	X	X	X	X	X
Kiefer	X	X	X	X	X
Lärche	-	-	(X) ^{e)}	X	X
Nadelholz, druckimprägniert	(X) ^{b)}	(X) ^{b)}	(X) ^{b)}	(X) ^{b)}	X
Rote Zeder	-	-	-	(X) ^{f)}	X
Tanne	X	X	X	X	X
Thermoholz aus Nadelholz	-	-	-	(X) ^{f)}	X
Abachi	-	-	-	(X) ^{f)}	X
Afzelia, Doussié	-	-	-	(X) ^{f)}	X
Azobé, Bongossi	-	-	-	-	X
Bangkirai, Balau	-	-	(X) ^{e)}	X	X
Bilinga	-	-	-	(X) ^{f)}	X
Courbaril, Jatobá	-	-	-	-	X
Cumarú	-	-	-	(X) ^{f)}	X
Edelkastanie	-	-	-	-	X
Eiche	-	-	-	-	X
Eukalyptus	-	-	-	-	X
Garapa	-	-	-	-	X
Ipé	-	-	(X) ^{e)}	X	X
Iroko	-	-	(X) ^{e)}	X	X
Itaúba	-	-	-	-	X
Kosipo	-	-	-	-	X
Massaranduba	-	-	-	-	X
Merbau	-	-	-	-	X
Robinie	-	-	-	-	X
Thermoholz aus Laubholz	-	-	-	(X) ^{f)}	X
3. Zusätzliche chemische Belastung?					
ständige Kondensation ^{g)}	-	-	-	(X) ^{b)}	X
Salzbelastung ^{h)}	-	-	-	(X) ^{b)}	X
aggressive Atmosphären ^{k)}	-	-	-	-	(X) ^{m)}
chlorhaltige Atmosphären ^{l)}	-	-	-	-	-

- a) Nutzungsklassen nach DIN EN 1995:2008. NKL 1- Bauteile in allseitig geschlossenen, teilweise beheizten Bauwerken. NKL2- Bauteile in überdachten, offenen Bauwerken ohne direkte Bewitterung. NKL3- frei bewitterte Konstruktionen.
- b) Nur für Befestigungspunkte von untergeordneter Bedeutung bzw. für temporäre Objekte zu empfehlen bzw. wenn keine optischen Anforderungen vorliegen.
- c) Es wird empfohlen, Harthölzer generell vorzubohren und ggf. vorzusenken. Im Terrassen- und Fassadenbau gilt dies auch für Nadelhölzer.
- d) Unbehandelt: Fichte, Tanne, Kiefer. BSH, KVH®, Furnierschichtholz, Vollholz etc. Sperrholz, OSB, Faserplatten, zement- und gipsgebundene Faserplatten etc.
- e) Beim Einsatz dieses Holzes und C1 gibt es nach unserer Erfahrung keine Probleme mit Korrosion oder Holzverfärbung. Je nach Herkunft des Holzes ist dies jedoch nicht gänzlich auszuschließen. Bitte erkundigen Sie sich auch bei Ihrem Holzhändler.

- f) Es wird der Einsatz von A4 empfohlen. Bitte erkundigen Sie sich auch bei Ihrem Holzhändler.
- g) Ununterbrochene Kondensation einer Wasserdampf-Atmosphäre mit nur geringer Verunreinigung.
- h) Bauteile nahe stark vom Winterdienst betroffener Straßen, in Küstennähe, in Offshore- oder sonstigen Industrieanlagen.
- k) Z. B. Bauteile in Straßentunneln, Schweineställen oder in sonstigen aggressiven Atmosphären mit evtl. zusätzlich hoher Luftfeuchtigkeit.
- l) Bauteile in Hallenschwimmbädern oder anderen chlorhaltigen Atmosphären.
- m) Einsatz ist für den Einzelfall zu prüfen.

Diese Übersicht kann nicht alle Anwendungsfälle berücksichtigen. Im Einzelfall können Materialien auch ungünstigeren Umgebungsbedingungen zugeordnet werden.

TERRASSEN AUS HOLZ

Aufgrund immer wieder auftretender Probleme beim Einsatz von Hart-/Tropenhölzern möchten wir Sie an dieser Stelle auf einige grundlegende Verarbeitungsrichtlinien hinweisen, die unbedingt zu beachten sind. Generell verweisen wir allerdings auf die Empfehlungen Ihres Holzvertriebers, da innerhalb eines Holzsortiments, v. a. bei Tropenhölzern, extreme Schwankungen in den Holzeigenschaften auftreten können. Gerade das oft verwendete Bangkiraiholz kann in seinen Eigenschaften sehr unterschiedlich ausgeprägt sein, da diese Eigenschaften stark von der jeweiligen Herkunft abhängen. Bleibt also die Vielfältigkeit der Holzeigenschaften innerhalb eines Sortiments unbeachtet, kann dies u. a. zu diversen Problemen in Bezug auf das Abreißen von Schrauben führen.

Bangkiraihölzer oder andere Hart-/Tropenhölzer können bei einer Breite von 140 mm je nach Holzfeuchte bis zu 7 mm quellen oder schwinden. Bei einer direkten Verschraubung durch die Dielen in die Unterkonstruktion wird ein Schraubenpaar empfohlen. Wird die Diele nun direkt auf der Unterkonstruktion befestigt und arbeitet die Diele nun von der Mitte ausgehend um 3,5 mm, führt dies in einigen Fällen dazu, dass die Schrauben abgescheret werden. Das Hart-/Tropenholz lässt der Schraube keine Möglichkeit, die Bewegung aufzunehmen, da das Holz durch seine hohe Dichte kaum komprimiert werden kann.

Obwohl Terrassen-/Holzbauschrauben einen entsprechenden Biegewinkel aufweisen, wirken direkt aufeinander liegende Harthölzer wie Abschermodule, die beim Quellen oder Schwinden des Holzes die Schrauben abscheren. (Je Bretthälfte = 3,5 mm Verschiebung = dies entspricht ca. dem

Innendurchmesser einer Schraube mit 5 mm Gewinde, die mind. bei Tropenhölzern verwendet werden sollten.)

Hieraus abzuleiten wäre u. U. eine Verschraubung in der Dielenmitte. Leider haben Tropenhölzer eine sehr hohe Eigenspannung, die dazu führt, dass sich die Dielen verwerfen, was in den meisten Fällen eine paarweise Verschraubung erfordert.

Sehr hilfreich ist das **Unterlegen eines Abstandhalters** (z. B. Dista-Leiste 2.0 o. Terrassengleiter) zwischen Unterkonstruktion und Terrassendiele. Hierdurch haben die Schrauben die Möglichkeit sich in Richtung des arbeitenden Holzes zu biegen. Die Gefahr eines Abscherens ist deutlich verringert. Zusätzlich wird durch diesen Abstand das Holz vor Staunässe an den Auflagepunkten geschützt. Der Alterungsprozess wird deutlich verlangsamt.

Ein häufig gemachter Fehler sind zudem zu große Achsabstände der Unterkonstruktion. Die dauerhaftesten Ergebnisse werden erzielt, wenn dieser Abstand und somit der Schraubenabstand in Längsrichtung der Dielen maximal 60 cm beträgt.

Wir weisen darauf hin, dass die genannten Verarbeitungshinweise lediglich Empfehlungen darstellen und keine bindende Montageanleitung sind. Jede Montage hat unterschiedliche Leistungsanforderungen, z. B. örtlich geltende Bauvorschriften, für die der installierende Handwerker verantwortlich ist.



Bei problematischen Hölzern ist es immer ratsam, die Hölzer vorzubohren. Dies sind vor allem Hart-/Tropenhölzer, aber auch einige Nadelhölzer, die leicht zum Reißen neigen, wie z. B. die Douglasie. Ein Vorbohren verhindert das Reißen der Hölzer.

Bei den Randabständen ist darauf zu achten, dass möglichst 6 cm Abstand vom Dielenende eingehalten werden.

(Hinweis: Die Dielen können aufgrund der hohen Eigenspannung auch im Nachhinein an den Enden und innerhalb der Dielen aufreißen. Das Gleiche gilt für thermisch behandelte Hölzer.)

HOLZSORTEN IM ÜBERBLICK*

*Massivholz-Terrassendielen sind nicht Bestandteil unseres Produktprogramms. Diese Kurzübersicht stellt eine Planungshilfe dar.

Eine Holzterrasse fügt sich überall ein. Egal ob naturbelassen und vergrauend oder mit Pflegemitteln behandelt: sie vermittelt Naturnähe oder auch städtischen Schick, auf jeden Fall aber immer ein Gefühl des Wohlbefindens.

Für eine langlebige, wartungsarme Terrassenkonstruktion sind außer einem geeigneten Befestigungssystem v. a. gute Planung und fachgerechte Montage unerlässlich. Holz ist nicht gleich Holz: Neben Ästhetik und Preis ist es empfehlenswert, auch die technologischen Eigenschaften gegeneinander abzuwägen. Ein Holz mit sehr hoher Dauerhaftigkeit und bestechend schönem Äußeren könnte z. B. über ein nur mäßiges Stehvermögen verfügen und sich nicht für eine indirekte, nicht sichtbare Befestigung eignen.

Dieser Überblick über einige der gebräuchlichsten Terrassenhölzer möchte Ihnen bei Ihren Überlegungen behilflich sein.

BEACHTEN SIE UNBEDINGT UNSERE HINWEISE ZU „GEFAHREN BEIM BAU VON HOLZTERRASSEN“ AUF SEITE 17.



GLOSSAR

- E-Modul (Elastizitätsmodul) - Widerstand eines Materials gegen elastische Verformung. Je höher der E-Modul eines Materials desto steifer ist das Bauteil.
In diesem Überblick ist der faserparallele E-Modul angegeben.
- Dauerhaftigkeitsklasse - Angabe der natürlichen Dauerhaftigkeit des Kernholzes gegen Pilze von 1 - sehr dauerhaft bis 5 - nicht dauerhaft
- Stehvermögen (Dimensionsstabilität) - Eigenschaft des Holzes sich durch Quellen/Schwinden nicht zu verziehen/nicht zu schüsseln etc.

THERMO-HOLZ

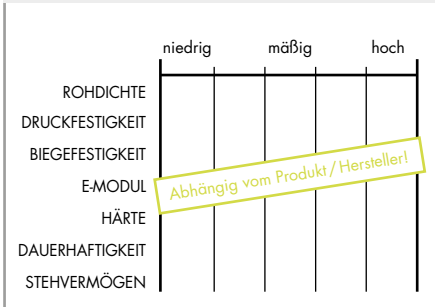

VORTEILE

- + hohe Dauerhaftigkeit
- + keine Auswaschungen
- + hohe Härte
- + geringes Quell- und Schwindmaß
- + Ersatz für Tropenholz
- + größtenteils aus nachhaltiger Forstwirtschaft

NACHTEILE

- Versprödung der Oberfläche durch therm. Behandlung
- nicht für statisch relevante Anwendungen
- mäßige Härte

ALLGEMEINE DATEN

- **Herkunft:** Mittel-, Süd- und Osteuropa, Nordamerika
- **Farbe:** dunkelbraun, vergraut wie unbehandelte Hölzer auch
- **Dauerhaftigkeitsklasse:** 1 – 2, unbehandelt: 5
- **Eigenschaften:** geringes Quell- und Schwindmaß, sehr gutes Stehvermögen, durch therm. Behandlung Festigkeits- und Elastizitätsabnahme, Versprödung der Oberfläche.

VERWENDUNG

Terrassenbau, Parkett, Fußböden, teilweise Ersatz für Tropenholz, nicht für statisch relevante Anwendungen einzusetzen.

VERARBEITUNGSHINWEISE

- Achsabstand Unterkonstruktion: max. 50 cm
- Fugenbreite zwischen den Dielen: 4 bis 6 mm
- Abstand zwischen den Stößen: 3 bis 4 mm



HIER
FINDEN
SIE UNSERE
BEFESTIGUNGSEMPFEHLUNG



ROBINIE, FALSCHER AKAZIE (ROBINIA PSEUDOACACIA)

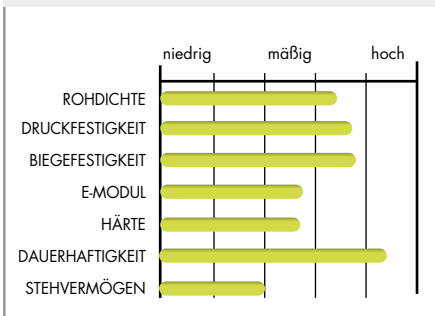

VORTEILE

- + hohe Dauerhaftigkeit
- + hohe Festigkeit
- + hohe Härte
- + Ersatz für Tropenholz
- + größtenteils aus nachhaltiger Forstwirtschaft

NACHTEILE

- mäßiges Stehvermögen

ALLGEMEINE DATEN

- **Herkunft:** Nordamerika, seit 17. Jh. auch in Europa angebaut (nicht zu verwechseln mit Akazie)
- **Farbe:** gelbgrün bis olivbraun, zu goldbraun nachdunkelnd
- **Dauerhaftigkeitsklasse:** 1 – 2, dauerhaftestes einheimisches Holz
- **Eigenschaften:** hohes Quell- und Schwindmaß, befriedigendes bis mäßiges Stehvermögen, hohe Festigkeit und Härte, markante Textur.

VERWENDUNG

Terrassenbau, Fensterholz, Spielplatzbau, Zäune, hervorragendes Konstruktionsholz für den Außenbereich, teilweise Ersatz für Tropenholz.

VERARBEITUNGSHINWEISE

- Achsabstand Unterkonstruktion: max. 60 cm
- Fugenbreite zwischen den Dielen: 6 bis 10 mm
- Abstand zwischen den Stößen: 3 bis 4 mm



HIER
FINDEN
SIE UNSERE
BEFESTIGUNGSEMPFEHLUNG



MERBAU (INTSIA SPP.)

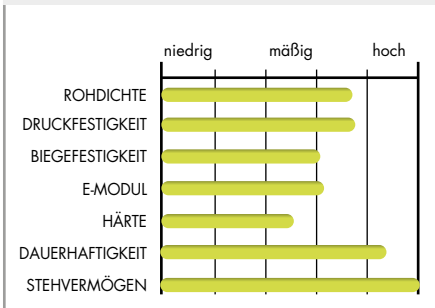

VORTEILE

- + hohe Dauerhaftigkeit
- + hohe Festigkeit
- + hohe Härte
- + sehr geringes Quell- und Schwindmaß
- + außergewöhnlich gutes Stehvermögen

NACHTEILE

- Auswaschungen von Holzinhaltsstoffen möglich
- stammt fast ausschließlich aus Raubbau (kaum zertifiziertes Holz erhältlich)

ALLGEMEINE DATEN

- **Herkunft:** Südostasien, Handelsname umfasst verschiedene Spezies
- **Farbe:** hellbraun bis rötlichbraun, zu braun bis dunkel kupferbraun nachdunkelnd
- **Dauerhaftigkeitsklasse:** 1 – 2
- **Eigenschaften:** sehr geringes Quell- und Schwindmaß, sehr gutes Stehvermögen, hohe Festigkeit und Härte.

VERWENDUNG

Terrassenbau, Fensterholz, Parkett, Treppen, Möbel

VERARBEITUNGSHINWEISE

- Achsabstand Unterkonstruktion: max. 60 cm
- Fugenbreite zwischen den Dielen: 4 bis 6 mm
- Abstand zwischen den Stößen: 3 bis 4 mm



HIER
FINDEN
SIE UNSERE
BEFESTIGUNGSEMPFEHLUNG



MASSARANDUBA (MANILKARA SPP.)

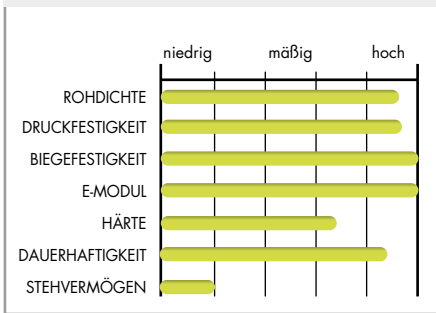

VORTEILE

- + hohe Dauerhaftigkeit
- + extrem hohe Festigkeit
- + hohe Härte

NACHTEILE

- extrem wenig Stehvermögen
- stammt oft aus Raubbau (möglichst nur zertifiziertes Holz einsetzen)
- dauerhafte, sichere Befestigung sehen wir als sehr kritisch

ALLGEMEINE DATEN

- **Herkunft:** Nördl. bis mittleres Südamerika, Handelsname umfasst verschiedene Spezies
- **Farbe:** fleischrot, später dunkelbraun nachdunkelnd
- **Dauerhaftigkeitsklasse:** 1 – 2
- **Eigenschaften:** hohes Quell- und Schwindmaß, extrem wenig Stehvermögen, extrem hohe Festigkeit, hohe Härte, homogene Textur.

VERWENDUNG

Terrassenbau, hoch belastete Fußböden, Lärm- und Sichtschutzwände, Zäune, Konstruktionsholz, teilweise im Wasserbau.

VERARBEITUNGSHINWEISE

Die Verarbeitung ist extrem abhängig von dem Feuchtigkeitszustand des Holzes. Die Holzfeuchte muss unbedingt vorher ermittelt werden. Befragen Sie dazu Ihren Holzlieferanten.



HIER FINDEN SIE UNSERE BEFESTIGUNGSEMPFEHLUNG

KAPUR (DRYOBALANOPS SPP.)

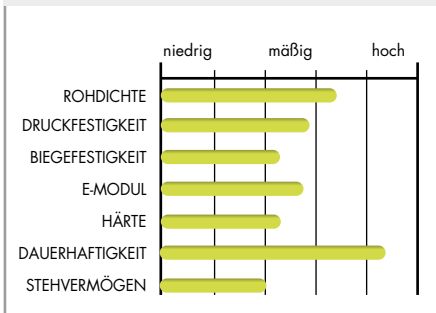

VORTEILE

- + hohe Dauerhaftigkeit

NACHTEILE

- Auswaschungen von Holzinhaltstoffen möglich
- stammt oft aus Raubbau (möglichst nur zertifiziertes Holz einsetzen)
- mäßige Härte
- mäßiges Stehvermögen

ALLGEMEINE DATEN

- **Herkunft:** Südostasien, Handelsname umfasst verschiedene Spezies
- **Farbe:** orange bis rötlich braun, braun nachdunkelnd
- **Dauerhaftigkeitsklasse:** 1 – 2
- **Eigenschaften:** mittleres bis hohes Quell- und Schwindmaß, befriedigendes bis mäßiges Stehvermögen, homogene Textur.

VERWENDUNG

Terrassenbau, Zäune, Konstruktionsholz

VERARBEITUNGSHINWEISE

- Achsabstand Unterkonstruktion: max. 60 cm
- Fugenbreite zwischen den Dielen: 6 bis 10 mm
- Abstand zwischen den Stößen: 3 bis 4 mm



HIER FINDEN SIE UNSERE BEFESTIGUNGSEMPFEHLUNG

IPÉ, LAPACHO (TABEBUIA SPP.)

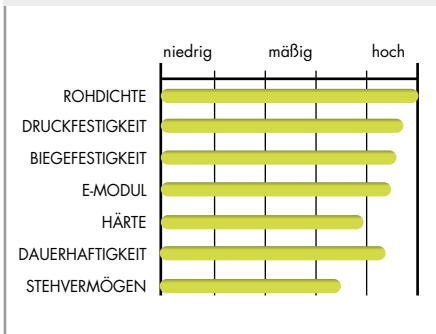

VORTEILE

- + hohe Dauerhaftigkeit
- + gutes Stehvermögen
- + extrem hohe Festigkeit
- + sehr hohe Härte
- + zugelassenes Konstruktionsholz

NACHTEILE

- stammt oft aus Raubbau (möglichst nur zertifiziertes Holz einsetzen)

ALLGEMEINE DATEN

- **Herkunft:** Nördl. bis mittleres Südamerika, Handelsname umfasst verschiedene Spezies
- **Farbe:** hellbraun bis hell gelblich-grün, später braun bis olivbraun nachdunkelnd
- **Dauerhaftigkeitsklasse:** 1 – 2
- **Eigenschaften:** mittleres bis hohes Quell- und Schwindmaß, gutes Stehvermögen, extrem hohe Festigkeit, sehr hohe Härte, homogene Textur.

VERWENDUNG

Terrassenbau, Brücken- und Schiffsbau, Schwimmstege, Zäune, Parkett, hoch belastete Fußböden, zugelassenes Konstruktionsholz, teilweise im Wasserbau.

VERARBEITUNGSHINWEISE

- Achsabstand Unterkonstruktion: max. 60 cm
- Fugenbreite zwischen den Dielen: 6 bis 8 mm
- Abstand zwischen den Stößen: 3 bis 4 mm



HIER FINDEN SIE UNSERE BEFESTIGUNGSEMPFEHLUNG

GARAPA (APULEIA SPP.)

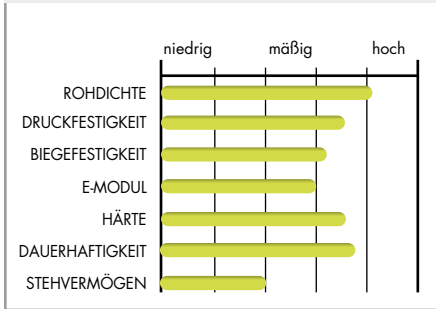

VORTEILE

- + hohe Dauerhaftigkeit (variabel)
- + hohe Festigkeit
- + sehr hohe Härte

NACHTEILE

- Auswaschungen von Holzinhaltstoffen möglich
- stammt oft aus Raubbau (möglichst nur zertifiziertes Holz einsetzen)
- mäßiges Stehvermögen

ALLGEMEINE DATEN

- **Herkunft:** Südamerika, Handelsname umfasst verschiedene Spezies
- **Farbe:** honiggelb, später zu gelblich braun oder goldbraun nachdunkelnd
- **Dauerhaftigkeitsklasse:** variabel 1 – 3
- **Eigenschaften:** mittleres bis hohes Quell- und Schwindmaß, befriedigendes bis mäßiges Stehvermögen; schlichte, homogene Textur.

VERWENDUNG

Terrassenbau, Möbel, Fensterholz

VERARBEITUNGSHINWEISE

- Achsabstand Unterkonstruktion: max. 60 cm
- Fugenbreite zwischen den Dielen: 6 bis 10 mm
- Abstand zwischen den Stößen: 3 bis 4 mm



HIER
FINDEN
SIE UNSERE
BEFESTIGUNGSEMPFEHLUNG



DOUGLASIE (PSEUDOTSUGA MENZIESII)

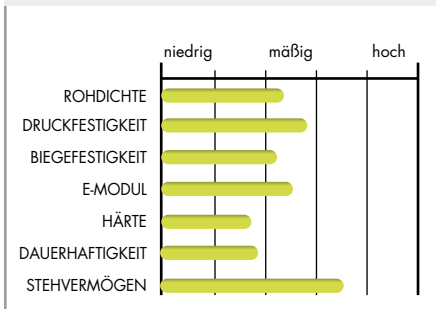

VORTEILE

- + geringes Quell- und Schwindmaß
- + gutes Stehvermögen
- + zugelassenes Konstruktionsholz
- + Ersatz für Tropenholz
- + größtenteils aus nachhaltiger Forstwirtschaft

NACHTEILE

- Harzaustritt möglich
- mäßige Dauerhaftigkeit, für den Terrassenbau aber ausreichend
- mäßige Härte

ALLGEMEINE DATEN

- **Herkunft:** Nordamerika, seit 19. Jh. auch in Europa angebaut
- **Farbe:** hellgelblichbraun bis rotbraun, ähnelt Europäischer Lärche
- **Dauerhaftigkeitsklasse:** 3 – 4
- **Eigenschaften:** hohe Elastizität, geringes Quell- und Schwindmaß, gutes Stehvermögen, geringer Harzanteil, feine Textur.

VERWENDUNG

Terrassenbau, Fassade, Massivholzdielen, Fensterholz, Zäune, zugelassenes Konstruktionsholz, teilweise Ersatz für Tropenholz.

VERARBEITUNGSHINWEISE

- Achsabstand Unterkonstruktion: max. 60 cm
- Fugenbreite zwischen den Dielen: 6 bis 8 mm
- Abstand zwischen den Stößen: 3 bis 4 mm



HIER
FINDEN
SIE UNSERE
BEFESTIGUNGSEMPFEHLUNG



CUMARÚ (DIPTERYX SPP.)

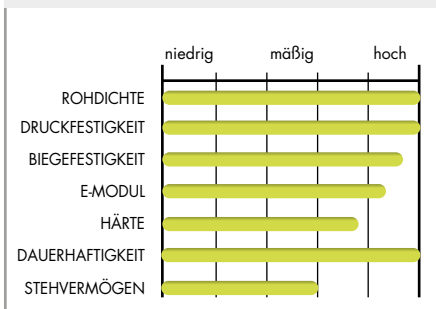

VORTEILE

- + sehr hohe Dauerhaftigkeit
- + extrem hohe Festigkeit
- + sehr hohe Härte

NACHTEILE

- Auswaschungen von Holzinhaltstoffen möglich
- stammt oft aus Raubbau (möglichst nur zertifiziertes Holz einsetzen)
- mäßiges Stehvermögen

ALLGEMEINE DATEN

- **Herkunft:** Nördl. Südamerika, Handelsname umfasst verschiedene Spezies
- **Farbe:** gelblich- über rot- bis violettbraun, später gelblich braun bis olivbraun nachdunkelnd
- **Dauerhaftigkeitsklasse:** 1
- **Eigenschaften:** hohes Quell- und Schwindmaß, gutes bis befriedigendes Stehvermögen, extrem hohe Festigkeit, sehr hohe Härte, homogene Textur.

VERWENDUNG

Terrassenbau, hoch belastete Fußböden, Konstruktionsholz, teilweise im Wasserbau.

VERARBEITUNGSHINWEISE

- Achsabstand Unterkonstruktion: max. 60 cm
- Fugenbreite zwischen den Dielen: 6 bis 8 mm
- Abstand zwischen den Stößen: 3 bis 4 mm



HIER
FINDEN
SIE UNSERE
BEFESTIGUNGSEMPFEHLUNG



BANGKIRAI, YELLOW BALAU (SHOREA SPP.)

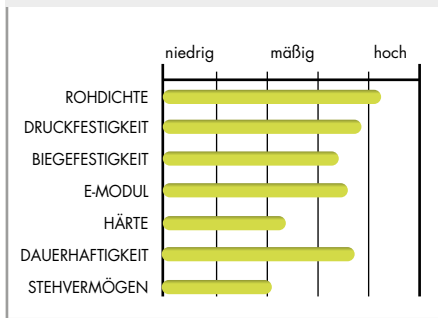

VORTEILE

- + hohe Dauerhaftigkeit
- + hohe Festigkeit
- + hohe Härte

NACHTEILE

- Auswaschungen von Holzinhaltsstoffen möglich
- stammt oft aus Raubbau (möglichst nur zertifiziertes Holz einsetzen)

ALLGEMEINE DATEN

- **Herkunft:** Süd-, Südost-, Ostasien, Handelsname umfasst verschiedene Spezies
- **Farbe:** gelblich braun, häufig zu olivbraun nachdunkelnd
- **Dauerhaftigkeitsklasse:** 2
- **Eigenschaften:** mittleres bis hohes Quell- und Schwindmaß, befriedigendes Stehvermögen, hohe Festigkeit und Härte, homogene Textur.

VERWENDUNG

Terrassenbau, Seebrücken, Schwimmstege, Zäune, Ställe, hoch beanspruchte Fußböden, Konstruktionsholz im Wasserbau. Die Shorea-Arten der Meranti-Gruppe mit großem Anteil an Fensterholz.

VERARBEITUNGSHINWEISE

Die Verarbeitung ist extrem abhängig von dem Feuchtigkeitszustand des Holzes. Die Holzfeuchte muss unbedingt vorher ermittelt werden. Befragen Sie dazu Ihren Holzlieferanten.



HIER FINDEN SIE UNSERE BEFESTIGUNGSEMPFEHLUNG

EICHE (QUERCUS ROBUR, QUERCUS PETRAEA)

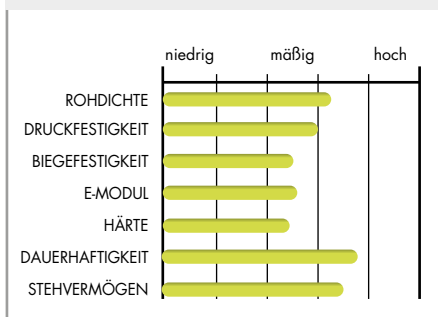

VORTEILE

- + hohe Dauerhaftigkeit
- + gutes Stehvermögen
- + hohe Härte
- + zugelassenes Konstruktionsholz
- + Ersatz für Tropenholz
- + größtenteils aus nachhaltiger Forstwirtschaft

NACHTEILE

ALLGEMEINE DATEN

- **Herkunft:** Europa
- **Farbe:** gelbbraun, braun bis olivbraun nachdunkelnd
- **Dauerhaftigkeitsklasse:** 2
- **Eigenschaften:** geringes Quell- und Schwindmaß, gutes Stehvermögen; markante, dekorative Textur.

VERWENDUNG

Terrassenbau, Treppen, Parkett, Möbel, Fensterholz, Zäune, zugelassenes Konstruktionsholz, teilweise Ersatz für Tropenholz.

VERARBEITUNGSHINWEISE

- Achsabstand Unterkonstruktion: max. 60 cm
- Fugenbreite zwischen den Dielen: 6 bis 8 mm
- Abstand zwischen den Stößen: 3 bis 4 mm



HIER FINDEN SIE UNSERE BEFESTIGUNGSEMPFEHLUNG

WALABA (EPERUA SPP.)

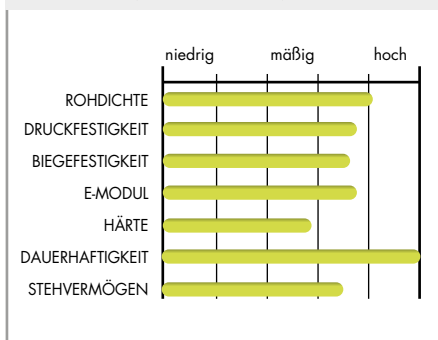

VORTEILE

- + sehr hohe Dauerhaftigkeit
- + keine Auswaschungen
- + geringes Quell- und Schwindmaß
- + gutes Stehvermögen
- + hohe Festigkeit und Härte
- + als Stauseeholz keine Zerstörung von Urwald

NACHTEILE

ALLGEMEINE DATEN

- **Herkunft:** als Stauseeholz aus dem Blommesteinsee in Surinam (Südamerika), sonst nördl. Südamerika, Handelsname umfasst verschiedene Spezies.
- **Farbe:** rotbraun bis dunkelbraun
- **Dauerhaftigkeitsklasse:** 1
- **Eigenschaften:** Als Stauseeholz: geringes Quell- und Schwindmaß, gutes Stehvermögen, hohe Festigkeit und Härte, sehr dekorativ.

VERWENDUNG

Terrassenbau, Wasserbau, Zäune, Pfähle, Masten, Konstruktionsholz.

VERARBEITUNGSHINWEISE

- Achsabstand Unterkonstruktion: max. 60 cm
- Fugenbreite zwischen den Dielen: 6 bis 8 mm
- Abstand zwischen den Stößen: 3 bis 4 mm



HIER FINDEN SIE UNSERE BEFESTIGUNGSEMPFEHLUNG

*Massivholz-Terrassendielen sind nicht Bestandteil unseres Produktprogramms. Diese Kurzübersicht stellt eine Planungshilfe dar.

SIBIRISCHE LÄRCHE (LARIX SIBIRICA)

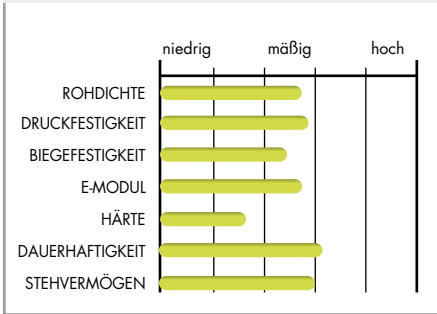

- VORTEILE**
- + geringes Quell- und Schwindmaß
 - + überwiegend astfrei
 - + zugelassenes Konstruktionsholz

- NACHTEILE**
- Harzaustritt möglich
 - stammt oft aus Raubbau, daher als Tropenholzersatz fraglich (möglichst nur zertifiziertes Holz einsetzen)
 - mäßige Härte

ALLGEMEINE DATEN

- **Herkunft:** West- und Südsibirien, Mongolei
- **Farbe:** gelblich (Europäischen Lärche gelblich bis rötlichbraun)
- **Dauerhaftigkeitsklasse:** je nach Wuchsgebiet stark schwankend 1 – 4
- **Eigenschaften:** sehr enge Jahrringe, daher für Nadelholz hohe Rohdichte, hohe Elastizität, geringes Quell- und Schwindmaß, gutes bis befriedigendes Stehvermögen, überwiegend astfrei, geringer Harzanteil, geradfaserige Textur.

VERWENDUNG

Terrassenbau, Fassade, Massivholzdiele, Fensterholz, Zäune, zugelassenes Konstruktionsholz.

VERARBEITUNGSHINWEISE

- Achsabstand Unterkonstruktion: max. 60 cm
- Fugenbreite zwischen den Dielen: 6 bis 8 mm
- Abstand zwischen den Stößen: 3 bis 4 mm



HIER FINDEN SIE UNSERE BEFESTIGUNGSEMPFEHLUNG



COURBARIL, JATOBÁ (HYMENEAE SPP.)

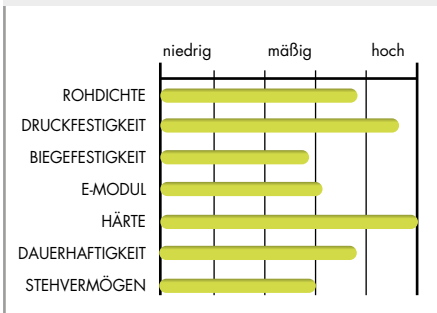

- VORTEILE**
- + hohe Dauerhaftigkeit
 - + keine Auswaschungen
 - + extrem hohe Festigkeit
 - + extrem hohe Härte

- NACHTEILE**
- mäßiges Stehvermögen
 - stammt oft aus Raubbau (möglichst nur zertifiziertes Holz einsetzen)

ALLGEMEINE DATEN

- **Herkunft:** Mittel- und Südamerika
- **Farbe:** Handelsname umfasst verschiedene Spezies, üblicherweise lachsfarben bis gelblich braun, später oft orangebraun bis kupferfarben nachdunkelnd.
- **Dauerhaftigkeitsklasse:** 1 – 3
- **Eigenschaften:** Hohes Quell- und Schwindmaß, gutes bis befriedigendes Stehvermögen, hohe Festigkeit, extrem hohe Härte, sehr dekorativ.

VERWENDUNG

Terrassenbau, Massivholzdiele, Parkett, hoch belastete Fußböden, Möbel, Konstruktionsholz.

VERARBEITUNGSHINWEISE

- Achsabstand Unterkonstruktion: max. 60 cm
- Fugenbreite zwischen den Dielen: 6 bis 8 mm
- Abstand zwischen den Stößen: 3 bis 4 mm



HIER FINDEN SIE UNSERE BEFESTIGUNGSEMPFEHLUNG



WPC (WOOD-PLASTIC-COMPOSITE)

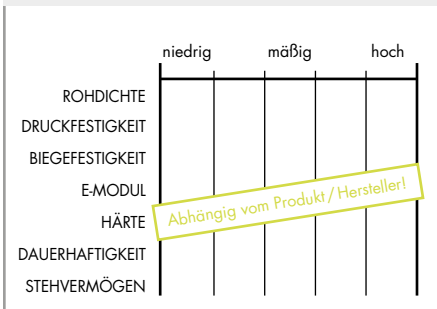

- VORTEILE**
- + gutes Stehvermögen
 - + Barfußdiele
 - + keine Auswaschungen
 - + Ersatz für Tropenholz
 - + größtenteils aus nachhaltiger Forstwirtschaft

NACHTEILE

ALLGEMEINE DATEN

Der Holz-Kunststoff-Verbundwerkstoff besteht je nach Produkt aus unterschiedlichen Anteilen von Holz, Kunststoffen und Additiven. Sie variieren im Holzanteil von 50% bis 70%. Für die eingearbeiteten Naturfasern wird vorwiegend Holz aus nachhaltiger Forstwirtschaft eingesetzt. Die Eigenschaften der polymer gebundenen Produkte gleichen denen hochwertiger Holzwerkstoffe.

VERWENDUNG

Terrassenbau, Zäune, Gartenmöbel, Fassaden, Abschlussprofile, Sichtschutzelemente, teilweise als Tropenholzersatz.

VERARBEITUNGSHINWEISE

Unterkonstruktionsabstand und Fugenbreite nach Herstellerangaben.



HIER FINDEN SIE UNSERE BEFESTIGUNGSEMPFEHLUNG



*Massivholz-Terrassendielen sind nicht Bestandteil unseres Produktprogramms. Diese Kurzübersicht stellt eine Planungshilfe dar.

TERRASSENUNTERKONSTRUKTION

Das A & O für eine perfekte Terrasse

HOCHWERTIGE LÖSUNGEN FÜR ALLE ARTEN VON UNTERGRÜNDEN

Ohne eine perfekte Unterkonstruktion wird Ihre Terrasse schnell Defekte aufweisen. Wir bieten Ihnen eine Reihe von Hilfsmitteln für langlebige und schöne Terrassen.

WIR ZEIGEN IHNEN, WORAUF ES ANKOMMT!

SCHAUEN SIE SICH DOCH EINFACH UNSERE ANWENDUNGSVIDEOS AN:

HOLZTERRASSE



STEINTERRASSE



KORK-ZUBEHÖR FÜR DIE TERRASSENUNTERKONSTRUKTION

KORK, WAS IST DAS?

Kork ist ein Naturprodukt und wird aus der Rinde der Korkeiche gewonnen. Die Korkeiche ist ein Laubbaum, der hauptsächlich im westlichen Mittelmeerraum, z. B. in Spanien und Portugal, beheimatet ist. Zur Ernte des Korks wird die Rinde direkt vom Baum per Hand abgeschält. Da Kork ein nachwachsendes Naturprodukt ist, kann die Ernte eines Baumes ca. alle 10 Jahre wiederholt werden ohne dass der Baum dadurch beschädigt wird. Eine Korkeiche hat eine Lebenserwartung von bis zu 300 Jahren und liefert während ihres Lebens ca. 100 bis 200 Kilogramm Kork.

EIGENSCHAFTEN UND VORTEILE

- Wasserabweisend (hydrophob), feuchtigkeitsresistent
- Chemisch neutral – frei von PAK (PAK ist ein giftiger, krebserregender Weichmacher, der hauptsächlich in Gummimischungen vorkommt)
- Verrottet nicht, beständig gegen die meisten Säuren und Laugen
- Trittschallhemmend und rutschsicher, wärme-, geräusch- und schwingungsisolierend
- Widerstandsfähig gegen Fäulnis, Bakterien und Keime
- Sehr druckstabil, tragfähig und dehnt sich kaum aus
- Schwer entflammbar (Brandklasse B2)

KORK IST EIN NACHHALTIGES ÖKOLOGISCHES NATURPRODUKT.



Die Kork-Pad Abstandhalter werden zwischen die Terrassenunterkonstruktion und das Fundament / den Untergrund gelegt und bilden so einen Abstand, der dem konstruktiven Holzschutz dient.

Die Kork-Pad Abstandhalter stehen in drei verschiedenen Stärken zur Verfügung (3, 6 und 10 mm).

Nützliche Nebeneffekte sind, neben den genannten Vorteilen, dass durch den Einsatz der Abstandhalter eine Höhennivellierung der Unterkonstruktion möglich ist und die Lasten gleichmäßig verteilt werden.

Kork-Pad Abstandhalter

Selbstklebend



Art.-Nr.	Abmessung [mm] ^{*)}	Material	VPE
100348	3 x 60 x 60	Kork	25
100349	6 x 60 x 60	Kork	25
100350	10 x 60 x 60	Kork	25

^{*)}Höhe x Länge x Breite

Dachschutzkork

Die natürliche Unterlage für Verstellfüße



Art.-Nr.	Abmessung [mm] ^{*)}	Material	VPE
945395	3 x 200 x 200	Kork	10

^{*)}Höhe x Länge x Breite

Beim Einsatz der Terrassenverstellfüße auf z. B. PVC-Foliendächern kann es zu Problemen aufgrund der darin enthaltenen Weichmacher kommen. Der Dachschutzkork bietet durch das Material Kork natürlichen Schutz vor mechanischen Beschädigungen der Dachhaut und verhindert gleichzeitig den Kontakt zwischen den beiden Werkstoffen.

Frei von PAK (gefährlicher Weichmacher in Gummi).

ZUBEHÖR FÜR DIE UNTERKONSTRUKTION VON TERRASSEN

Wurzelvlies-Unterlage



Art.-Nr.	Abmessung [m]	Material	VPE
944799	1,6 x 10,0	Polypropylen 50g/m ²	1

EIGENSCHAFTEN / VORTEILE

- Diffusionsoffene Polypropylen-Unterlage
- Sehr eingeschränkt wasserdurchlässig
- Hemmt den Pflanzenwuchs unterhalb des Vlieses



Anwendungsbeispiel Wurzelvlies

Rolfi-Abstandhalter



Art.-Nr.	Abmessung [mm] ^{a)}	Material	VPE
945966	3 x 60 x 60	EPDM, schwarz	25
945967	6 x 60 x 60	EPDM, schwarz	25
945379	10 x 60 x 60	EPDM, schwarz	25

^{a)}Höhe x Länge x Breite

Diese Unterleger bilden einen Abstand zwischen Unterkonstruktion und Fundament / Untergrund und dienen somit dem konstruktiven Holzschutz der Lagerhölzer.

VORTEILE

- Höhennivellierung der Unterkonstruktion möglich
- Gleichmäßige Lastverteilung, kleine Unebenheiten werden ausgeglichen
- Wirkt trittschalldämmend



Rolfi-Abstandhalter in Kombination mit Holzunterkonstruktion.

Protectus, Holzschutzband



Art.-Nr.	Abmessung [mm] ^{a)}	VPE
946157	0,5 x 75 x 20.000	1

^{a)}Höhe x Breite x Länge

Das Protectus Holzschutzband schützt Ihre Holzunterkonstruktion dauerhaft vor Nässe, z. B. durch Regen.

VORTEILE

- Konstruktiver Holzschutz
- Einfache Befestigung dank Klebefolie
- Optimale Passgenauigkeit durch sehr dünnes Material
- Reißfest und dauerhaft beständig
- Schrauben können einfach durchgeschraubt werden
- Kann individuell abgelängt werden



Anwendungsbeispiel Protectus, Holzschutzband

Rolfi Rolle



Art.-Nr.	Abmessung [mm] ^{a)}	Material	VPE
945561	8 x 2015 x 70	Gummigranulat	10

^{a)}Höhe x Länge x Breite

Mit der Rolfi Rolle wird ein Abstand zwischen Terrassenunterkonstruktion und Fundament/Untergrund hergestellt.

VORTEILE

- Konstruktiver Holzschutz
- Höhennivellierung der Unterkonstruktion
- Gleichmäßige Lastverteilung
- Kleine Unebenheiten können ausgeglichen werden
- Trittschalldämmend
- Kann individuell abgelängt werden



Anwendungsbeispiel Rolfi Rolle

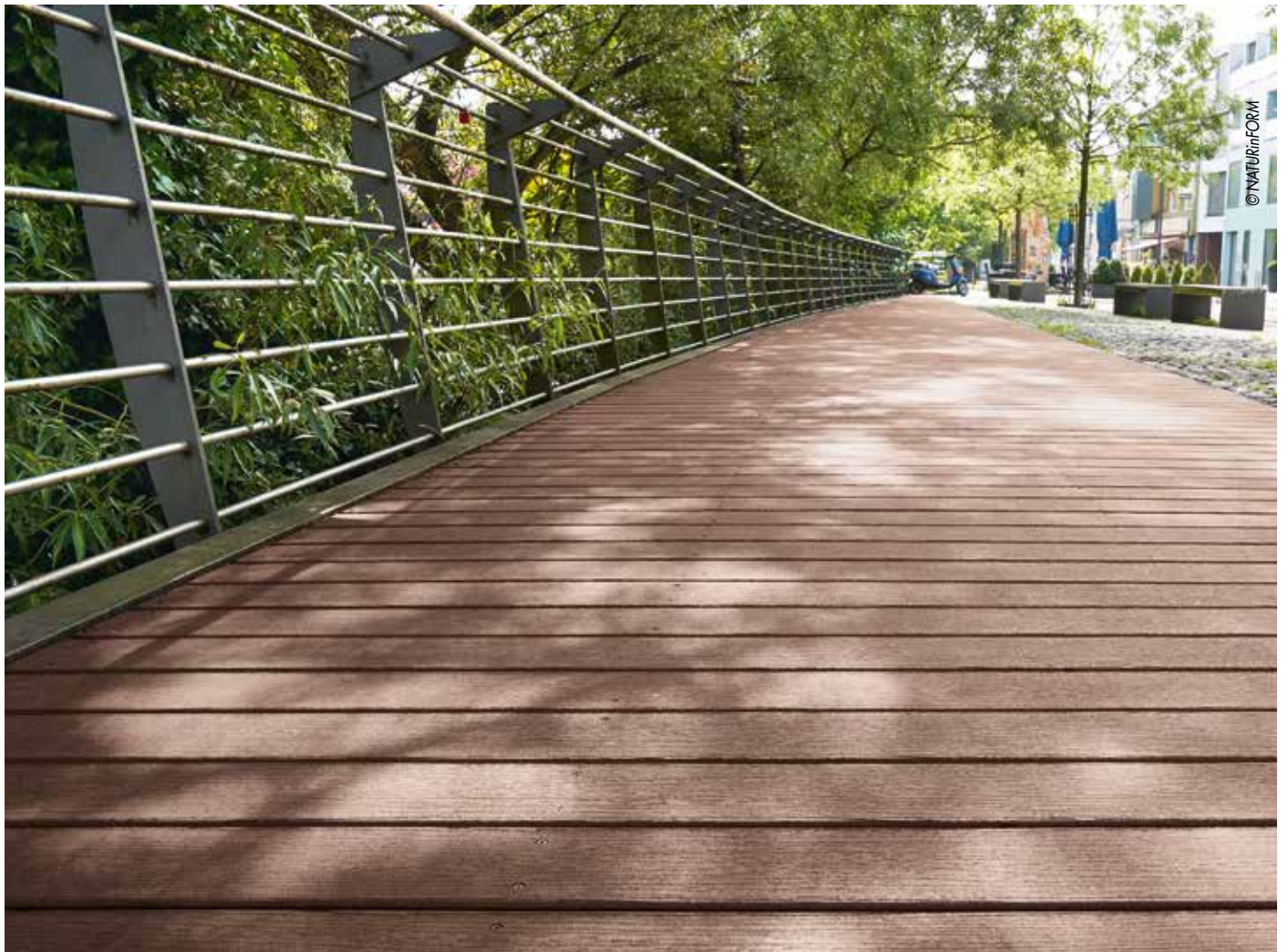

VERSTELLFÜßE





Aufleitzahl

EUROTEC VERSTELLFÜßE IM ÜBERBLICK



	BASE	SL BASE	PRO	SL PRO	GIANT
	25 – 210 mm	32 – 217 mm	10 – 168 mm	55 – 102 mm	40 – 220 mm
	2,2 kN	2,2 kN	8 kN	8 kN	22 kN
	✓	✓	✓	✓	-
	-	-	✓	-	✓
	-	✓	-	✓	-
	-	-	✓	✓	✓

Kombinationsmöglichkeiten

	✓	✓	✓	✓	-
	✓	✓	✓	✓	-
	✓	✓	✓	✓	-
	✓	✓	✓	✓	-
	✓	✓	✓	✓	-
	-	-	✓	-	✓

LEGENDE



Aufbauhöhe



Tragfähigkeit



Für Holzterrassen/WPC



Für Steinterrassen



Selbstnivellierend



Mit Erweiterungsring erweiterbar

VERSTELLFÜßE BASE-LINE

Terrassen konstruieren war noch nie so einfach



VORTEILE / EIGENSCHAFTEN

- Geeignet für Unterkonstruktionen aus Aluminium und Holz
- Vier unterschiedliche Größen erhältlich
- Aufbauhöhen von 25 – 210 mm
- Tragfähigkeit von bis zu 2,2 kN / Fuß

KOMPLETTIERT WIRD DIE VERSTELLFUß-SERIE BASE DURCH VIER VERSCHIEDENE ADAPTER-TYPEN:

BASE-Adapter L

für klassische Holzunterkonstruktionen oder moderne Aluminium-Unterkonstruktionen

BASE-Adapter 32/40/60

zum zeitsparenden Einklicken der Eurotec Aluminiumprofile





Hinweis
Die BASE-Line ist nicht kompatibel mit dem Nivello 2.0.

Verstellfuß BASE



Art.-Nr.	Bezeichnung	Aufbauhöhe [mm]	Tragfähigkeit [kN]*	VPE**
100000	BASE S	25 – 40	2,2	50
100001	BASE M	35 – 60	2,2	50
100002	BASE L	60 – 110	2,2	30
100003	BASE XL	110 – 210	2,2	20

*Die angegebenen Werte der Tragfähigkeit stellen empfohlene Werte dar. Bei diesen Belastungen verformen sich die Verstellfüße nur um ca. 2 mm. Die Tragfähigkeit bis zum eigentlichen Bruch ist um ein Vielfaches höher.

**Der BASE-Verstellfuß wird standardmäßig mit dem BASE-Adapter L und je einer Schraube pro Verstellfuß geliefert. Sollten die BASE-Verstellfüße für Aluminium verwendet werden, müssen passende Adapter hinzugekauft werden.

BASE-Adapter L



Art.-Nr.	Bezeichnung	VPE*
	BASE-Adapter L	

*Der BASE-Adapter L ist standardmäßig im Lieferumfang der Verstellfüße BASE enthalten.
Für Aluminium- oder Holzprofile. Geeignet für die Verstellfüße BASE 1, 2, 3 und 4.

BASE-Adapter 32



Art.-Nr.	Bezeichnung	VPE
100004	BASE-Adapter 32	10

Für Aluminiumprofile mit Click-System. Geeignet für das Alu-Systemprofil EVO Light.

BASE-Adapter 40



Art.-Nr.	Bezeichnung	VPE
100005	BASE-Adapter 40	10

Für Aluminiumprofile mit Click-System. Geeignet für das Alu-Systemprofil Eveco.

BASE-Adapter 60



Art.-Nr.	Bezeichnung	VPE
100006	BASE-Adapter 60	10

Für Aluminiumprofile mit Click-System. Geeignet für das Alu-Systemprofil EVO, EVO Slim und HKP.



Verstellfuß BASE mit BASE-Adapter 32 und Alu-Systemprofil EVO Light

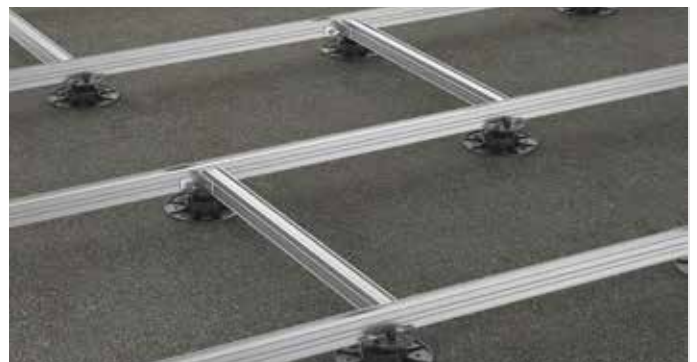

Verstellfuß BASE mit Alu-Systemprofil EVO Light

VERSTELLFÜßE SL BASE

Für einen unkomplizierten Terrassenbau bei Gefälle



Der Eurotec Verstellfuß SL BASE eignet sich für die Verlegung von Terrassenunterkonstruktionen für den Außenbereich.

Der Kopf des Verstellfußes SL BASE ist stufenlos selbstnivellierend und sorgt dafür, dass Gefälle auf Flächen und Geländeunebenheiten von bis zu 7 % ausgeglichen werden können. Weiterhin lässt der Verstellfuß SL BASE damit das einfache Herstellen von Neigungen von 1 – 2 % der Terrassenoberfläche zur Entwässerung zu.

VORTEILE / EIGENSCHAFTEN

- Stufenlose Selbstnivellierung von bis zu 7 %
- Geeignet für Unterkonstruktionen aus Aluminium und Holz
- Vier unterschiedliche Größen erhältlich
- Aufbauhöhen von 32 – 217 mm
- Tragfähigkeit von bis zu 2,2 kN/Fuß

KOMPLETTIERT WIRD DIE VERSTELLFUSS-SERIE SL BASE DURCH DREI VERSCHIEDENE ADAPTER-TYPEN:

SL BASE-L-Adapter

für klassische Holzunterkonstruktionen oder moderne Aluminium-Unterkonstruktionen

SL BASE-Adapter 40 und 60

zum zeitsparenden Einklicken der Eurotec Aluminiumprofile



 STUFENLOSE
 SELBSTNIVELLIERUNG
 **VON BIS ZU 7 %** 

Verstellfuß SL BASE



Art.-Nr.	Bezeichnung	Aufbauhöhe [mm]	Tragfähigkeit [kN]*	VPE**
100000-SL	SL BASE S	32 – 47	2,2	40
100001-SL	SL BASE M	42 – 67	2,2	30
100002-SL	SL BASE L	67 – 117	2,2	30
100003-SL	SL BASE XL	117 – 217	2,2	20

Die höhenverstellbaren Auflagefüße sind für eine überwiegend statische, zentrische Druckbeanspruchung bei mehrfachgestützten Systemen geeignet.

*Die angegebenen Werte der Tragfähigkeit stellen empfohlene Werte dar. Bei diesen Belastungen verformen sich die Verstellfüße nur um ca. 2 mm. Die Tragfähigkeit bis zum eigentlichen Bruch ist um ein Vielfaches höher.

**Inkl. SL BASE-L-Adapter

SL BASE-L-Adapter



Art.-Nr.	Bezeichnung	VPE*
	SL BASE-L-Adapter	

*Der SL BASE-L-Adapter ist standardmäßig im Lieferumfang der Verstellfüße SL BASE enthalten.
Für Aluminium- oder Holzprofile.

SL BASE Adapter 40



Art.-Nr.	Bezeichnung	VPE
100005-SL	SL BASE Adapter 40	10

Für Aluminiumprofile mit Click-System. Geeignet für das Alu-Systemprofil Eveco.

SL BASE Adapter 60



Art.-Nr.	Bezeichnung	VPE
100006-SL	SL BASE Adapter 60	10

Für Aluminiumprofile mit Click-System. Geeignet für das Alu-Systemprofil EVO, EVO Slim und HKP

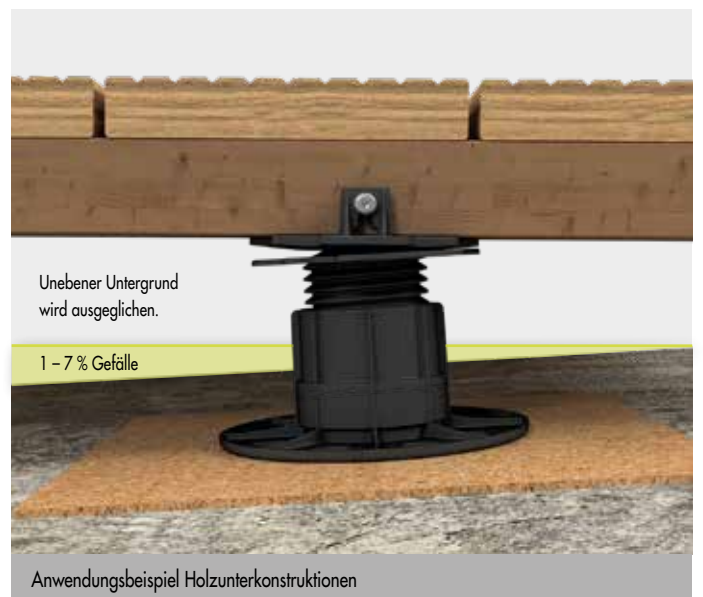

VERSTELLFÜßE PROFI-LINE

Ob Holz- oder Steinterrasse – mit unserem Baukastensystem kein Problem!



Innovativ, universell, flexibel und anwenderfreundlich!

Die Verstellfüße PRO sind für Holz- und Steinterrassen in diversen Aufbauhöhen geeignet. Die Verstellfuß-Serie besteht aus sechs unterschiedlich hohen Verstellfüßen, welche durch Erweiterungsringe und Erweiterungsplatten in der Aufbauhöhe verändert werden können.

VORTEILE / EIGENSCHAFTEN

- Hohe Tragfähigkeit von 8,0 kN/Fuß
- Grundaufbauhöhen von 10 – 168 mm
- Höhenerweiterung durch Erweiterungsringe bzw. Erweiterungsplatten möglich
- Einfache und schnelle Montage
- Stufenlose Höhenjustierung
- Beständig gegen Witterung, UV-Belastung, Insekten und Fäulnis

KOMPLETTIERT WIRD DIE VERSTELLFUß-SERIE PRO DURCH DREI VERSCHIEDENE ADAPTER-TYPEN:

L-Adapter

für klassische Holzunterkonstruktionen oder moderne Aluminium-Unterkonstruktionen

Click-Adapter

zum zeitsparenden Einklicken der Eurotec Aluminiumprofile

Stein-Adapter

zur Verlegung von Steinplatten



Verstellfuß PRO

Fixierung mittels Thermofix-Schraube 4,2 x 22 mm (Art.-Nr. 945969) bei allen PRO Füßen möglich.

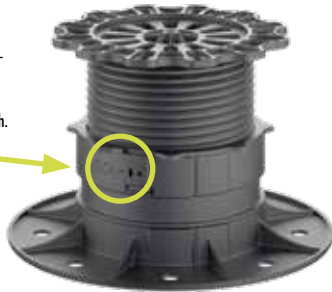

Art.-Nr.	Bezeichnung	Aufbauhöhe [mm]	Tragfähigkeit [kN]*	VPE
954020	PRO XXS	10 – 15	4,0	50
954021	Erweiterungsplatte XXS	5	4,0	50
954061	PRO XS	22 – 30	8,0	20
946070	PRO S	30 – 53	8,0	10
946071	PRO M	53 – 82	8,0	10
946072	PRO L	70 – 117	8,0	10
946079	PRO XL	74 – 168	8,0	10

Der PRO XXS/XS wird sowohl mit L-Adapter als auch mit Stein-Adapter geliefert. Der Verstellfuß XXS kann zu Höherweiterung mit bis zu zwei Erweiterungsplatten XXS kombiniert werden.

Hinweis: Die Adapter des Verstellfußes XXS/XS sind nur für den XXS geeignet und nicht mit dem Rest der PRO Familie kombinierbar. Nicht kompatibel mit dem Nivello 2.0.

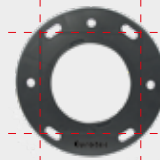

Bei Bedarf lässt sich die Grundplatte der Verstellfüße PRO und SL PRO einfach mit dem Cuttermesser entlang der Schnittmarken zuschneiden.



Unterkonstruktion mit Verstellfüßen PRO, Click-Adapter 60, Alu-Systemprofil EVO und Systemhalter Twin

ZUBEHÖR PROFI-LINE

Erweiterungsringe



Art.-Nr.	Bezeichnung	Aufbauhöhe [mm]	Tragfähigkeit [kN]*	VPE
946069	Erweiterungsring + 2	20	8,0	10
946074	Erweiterungsring + 4	40	8,0	10
946073	Erweiterungsring +10	100	8,0	10

*Die angegebenen Werte der Tragfähigkeit stellen empfohlene Werte dar. Bei diesen Belastungen verformen sich die Verstellfüße nur um ca. 2 mm. Die Tragfähigkeit bis zum eigentlichen Bruch ist um ein Vielfaches höher.

Zur Höhenerweiterung der Verstellfüße PRO und SL PRO. Geeignet für die Verstellfüße PRO S, M, L und XL sowie SL PRO M und L.

L-Adapter

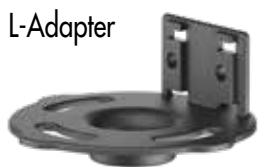

Art.-Nr.	Bezeichnung	VPE**
946075	L-Adapter	10

**Inkl. einer Schraube pro Adapter

Für Aluminium- oder Holzprofile. Geeignet für die Verstellfüße PRO S, M, L und XL sowie SL PRO M und L

Click-Adapter



Art.-Nr.	Bezeichnung	VPE
946076	Click-Adapter 40	10
946077	Click-Adapter 60	10

Für Aluminiumprofile mit Click-System.

Click-Adapter 40 für Alu-Systemprofil Eveco. Geeignet für PRO S – PRO XL.

Click-Adapter 60 für Alu-Systemprofil EVO/EVO Slim und Terrassen Tragprofil HKP. Geeignet für PRO S – PRO XL.

Stein-Adapter



Art.-Nr.	Bezeichnung	Abmessung Fugensteg [mm] ¹⁾	VPE
946078	Stein-Adapter	8 x 14 x 4	10

¹⁾Höhe x Länge x Breite

Für Steinplatten. Geeignet für die Verstellfüße PRO S, M, L und XL



Eine Einzelauflagerung ist mithilfe des Stein-Adapters möglich.



Eine Einzelauflagerung ist mithilfe des Stein-Adapters möglich.

Verstellfüße	Mögliche Kombinationen					
	L-Adapter	Click-Adapter 40	Click-Adapter 60	Stein-Adapter	L-/Stein-Adapter XXS	L-/Stein-Adapter XS
PRO XXS					X	
PRO XS						X
PRO S	X	X	X	X		
PRO M	X	X	X	X		
PRO L	X	X	X	X		
PRO XL	X	X	X	X		
SL PRO M	X					
SL PRO L	X					

Nivello 2.0

Für die Verstellfüße PRO



Art.-Nr.	Gefälle (%)	VPE
946035	0,5 – 10	10

Der Nivello 2.0 ist eine Unterlegscheibe, die unter die Eurotec Verstellfußserie Profi-Line S – XL angebracht werden kann, um geringe Gefälle oder Neigungen einer Verlegefläche auszugleichen.

VORTEILE

- Anwenderfreundliche Handhabung
- Gefälle flexibel einstellbar
 - Minimales Gefälle: 0,5 %
 - Maximales Gefälle: 10 %
 - Gefälle in 0,5 % Schritten justierbar
- Click-Arretierung der Verstellfüße
- Beschaffenheit der Auflagefläche schont den Untergrund (z. B. die Dachhaut)
- Große Auflagefläche

Nicht kompatibel mit den Verstellfüßen PRO XS, PRO XXS und BASE-Line.



Gefälleausgleich mit Nivello 2.0

VERSTELLFÜßE SL PRO

Mit stufenlos selbstnivellierendem Kopf



Der Eurotec Verstellfuß SL PRO eignet sich für die Verlegung von Terrassenunterkonstruktionen für den Außenbereich. Der Kopf des Verstellfußes SL PRO ist stufenlos selbstnivellierend und sorgt dafür, dass Gefälle auf Flächen und Geländeunebenheiten von bis zu 8 % ausgeglichen werden können.

Der entscheidende Vorteil ist, dass kein zusätzlicher Gefälleausgleich notwendig ist, um eine fachgerechte Lage des Oberbelages herzustellen. Der Verstellfuß SL PRO lässt damit das einfache Herstellen von Neigungen von 1 – 2 % der Terrassenoberflächen zur Entwässerung zu.

VORTEILE / EIGENSCHAFTEN

- Selbstnivellierend bis zu 8 % Gefälle
- UV-Stabilität
- Hohe Zeitstandfestigkeit
- Stufenlos einstellbare Höhe von 55 – 102 mm
- Sehr gute chemische Beständigkeit
- Akustische Dämpfungseigenschaften

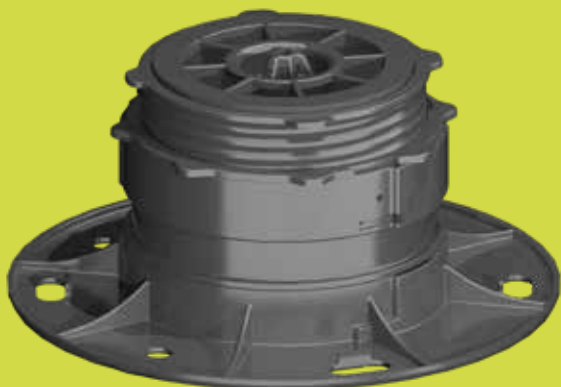

⚙️ STUFENLOSE
SELBSTNIVELLIERUNG
⚙️ **VON BIS ZU 8 %** ⚙️



Verstellfuß SL PRO



Art.-Nr.	Bezeichnung	Verstellbereich [mm]	Tragfähigkeit [kN]*	VPE
946071-SL	SL PRO M	55 – 84	8,0	10
946072-SL	SL PRO L	73 – 102	8,0	10

Die Aufbauhöhe im Verstellbereich ergibt sich nur bei aufgestecktem Adapter.

* Die angegebenen Werte der Tragfähigkeit stellen empfohlene Werte dar. Bei diesen Belastungen verformen sich die Verstellfüße nur um ca. 2 mm. Die Tragfähigkeit bis zum eigentlichen Bruch ist um ein Vielfaches höher.



Bei Bedarf lässt sich die Grundplatte der Verstellfüße PRO und SL PRO einfach mit dem Cuttermesser entlang der Schnittmarken zuschneiden.



Unebener Untergrund wird ausgeglichen



Verstellfuß SL PRO in Kombination mit Alu-Systemprofil

ZUBEHÖR

L-Adapter



Art.-Nr.	Bezeichnung	VPE**
946075	L-Adapter	10

**Inkl. einer Schraube pro Adapter

Für Aluminium- oder Holzprofile. Geeignet für die Verstellfüße PRO S, M, L und XL sowie SL PRO M und L.

Erweiterungsringe



Art.-Nr.	Bezeichnung	Aufbauhöhe [mm]	Tragfähigkeit [kN]*	VPE
946069	Erweiterungsring + 2	20	8,0	10
946074	Erweiterungsring + 4	40	8,0	10
946073	Erweiterungsring +10	100	8,0	10

* Die angegebenen Werte der Tragfähigkeit stellen empfohlene Werte dar. Bei diesen Belastungen verformen sich die Verstellfüße nur um ca. 2 mm. Die Tragfähigkeit bis zum eigentlichen Bruch ist um ein Vielfaches höher.

Zur Höhenerweiterung der Verstellfüße PRO und SL PRO.

Geeignet für die Verstellfüße PRO S, M, L und XL sowie SL PRO M und L.

LASTVERTEILPLATTE

Zubehör für die BASE und PRO Verstellfüße

Bei dem Bau einer Terrasse auf einem **gedämmten Flachdach** kommt es oftmals zu erhöhten Schwierigkeiten bezüglich **Lasten und Lastverteilung**. Der Dämmstoff würde durch die Terrassenlager **punktuell eingedrückt** werden und somit die Dämmung sowie das Flachdach beschädigen. Mit der **Eurotec Lastverteilplatte** hingegen werden die Lasten, die auf die Terrassenlager wirken, über eine größere Fläche verteilt und folglich eine **bessere Lastverteilung** der Terrasse erreicht. Im Gegensatz zu anderen Möglichkeiten der Lastverteilung wie z. B. Stein- oder Holzplatten sind die Lastverteilplatten **deutlich langlebiger, einfacher zu transportieren** und verfügen über ein **deutlich geringeres Eigengewicht**.

Kombinierbar mit unseren Verstellfüßen **PRO, SL PRO, BASE, SL BASE** sowie unseren **Alu-Systemprofilen EVO, EVO Slim**.

Lastverteilplatte



Art.-Nr.	Abmessung [mm] ^{*)}	Material	VPE
100016	25 x 210 x 210	PP-C (Polypropylen-Copolymer)	10

*) Höhe x Länge x Breite

VORTEILE

- Schnelle und einfache Montage dank Klick-System
- Kontrollierte Lastverteilung
- Geringes Eigengewicht schont den Untergrund zusätzlich
- Einfacher Transport im Gegensatz zu alternativen Konstruktionen
- Langlebig sowie beständig gegen UV-Strahlung und Fäulnis
- Geringe Aufbauhöhe im Gegensatz zu herkömmlichen Lösungen der Lastverteilung



Lastverteilplatte + Verstellfuß PRO M



Lastverteilplatte + Verstellfuß BASE

ARBEITSWEISE LASTVERTEILPLATTE

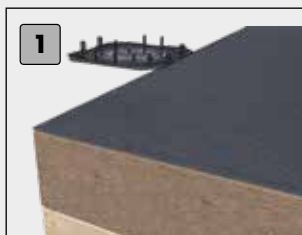

Im ersten Schritt wird die Lastverteilplatte auf das Flachdach gelegt.



Einen Verstellfuß auf die Lastverteilplatte setzen und per Klick arretieren.



Im Anschluss wird ein Click-Adapter auf dem Verstellfuß angebracht.



Im letzten Schritt wird das Aluminium-Profil mit der Konstruktion verbunden.

Hinweis
Zulässige Druckspannung der vorhandenen Dämmung bei 2 % Stauchung beachten! Für Punktlasten wie z. B. schwere Pflanzkübel oder Pool-Aufbauten, ist die Konstruktion durch geeignete Maßnahmen zu verstärken (z. B. durch kleinere Abstände der Verstellfüße und/oder der Unterkonstruktion und/oder entsprechende Lastverteilungsplatten).

Bei einer Terrassenplanung auf gedämmtem Untergrund sollte man auch die zulässige **Dauerdruckspannung** beachten. Durch die kleine Auflagefläche von Verstellfüßen und die dadurch verursachte Druckspannung auf der Dämmung, kann die **Dauerdruckspannung** auch bei üblicher Belastung und Rastermaß überschritten werden.

Mit der Lastverteilerplatte **vergrößert man die Auflagefläche** und **verringert so die Druckspannung** bei den Verstellfüßen. Das Beispiel in der Tabelle zeigt, dass die Lastverteilerplatte die Auflagerspannung unter den zulässigen Wert der Dauerdruckspannung der Beispieldämmung in Kombination mit dem Verstellfuß PRO senkt.

Produkt	Druckspannung unter Auflager ^{a)}	
	Dauerdruckspannung ^{b)}	Druckspannung unter Volllast ^{c)}
	für $\sigma_{0,2\%}$ [kPa]	für $\sigma_{0,10\%}$ [kPa]
Verstellfuß PRO	39	138
Verstellfuß PRO + Lastverteilerplatte	21	75
Verringerung der Druckspannung durch Lastverteilerplatte		-46 %
Druckspannung Dämmung ^{d)}	30	120

Wichtig

Überprüfen Sie die gemachten Annahmen. Bei angegebenen Werten, Art und Anzahl der Verbindungsmittel handelt es sich um Planungshilfen. Projekte sind ausschließlich durch autorisierte Personen zu bemessen. Für einen entgeltlichen Standsicherheitsnachweis wenden Sie sich bitte an einen zugelassenen Tragwerksplaner. Wir vermitteln Ihnen gerne einen Kontakt.

^{a)}Druckspannung die sich unter Belastung zwischen Auflager (Verstellfuß) und z. B. einer Gefälledämmung ergibt.
Werte für: Verstellfußdrahter 0,50 m x 0,50 m; Eigenlast Terrasse $g= 0,8 \text{ kN/m}^2$; Nutzlast $p= 4,0 \text{ kN/m}^2$

^{b)}Lastannahme: 1,0 g + 0,5 p; Dauerdruckspannung des Dämmstoffs bei 2 % Stauchung maßgebend

^{c)}Lastannahme: 1,35 g + 1,5 p; Druckspannung des Dämmstoffs bei 10 % Stauchung maßgebend

^{d)}Beispieldämmstoff. Produkte mit niedrigeren oder höheren Werten auf dem Markt.



ERDANKER FLEXI

Dient als Terrassenfundament

Der Erdanker FLEXI von Eurotec **dient als Fundament bei niedrigen Terrassen**. Er ermöglicht eine Erweiterung des Terrassenaufbaus auch ohne ein stabiles Fundament (je nach Bodenbeschaffenheit) und kann ohne aufwendiges Ausheben und Einbetonieren verwendet werden.

Dank seiner Form **lässt sich der Erdanker mittig mit einem Hammer in den lockeren Boden treiben** (z. B. Rasen). Hierbei ist zu beachten, dass es sich **nicht um eine Schlagfläche auf dem Erdanker handelt** und sich diese **bei festem Boden verformen kann!**

Anschließend wird ein Verstellfuß auf dem Erdanker FLEXI befestigt und die Unterkonstruktion sowie Deckstruktur aufgebaut. Auf diese Weise wird die Gefahr des Einsackens der Verstellfüße in den Untergrund vermindert. **Der Erdanker FLEXI kann mit allen Eurotec Verstellfüßen, außer dem GIANT, verwendet werden.**

Erdanker FLEXI



Art.-Nr.	Abmessung [mm] ^{*)}	Ø Grundplatte [mm]	Material	VPE
975680	300 x 140	200	Polypropylen	1

*) Höhe x Breite

VORTEILE

- Kein Ausheben oder Einbetonieren nötig
- Einfaches und schnelles Einschlagen
- Vermindert das Einsacken der Verstellfüße



Erweiterung eines Terrassenfundaments mit dem Erdanker FLEXI.



 **KEIN** AUSHEBEN 
 UND BETONIEREN
 **NOTWENDIG!** 

Erdanker FLEXI als stabile Grundlage für die Terrassenunterkonstruktion.

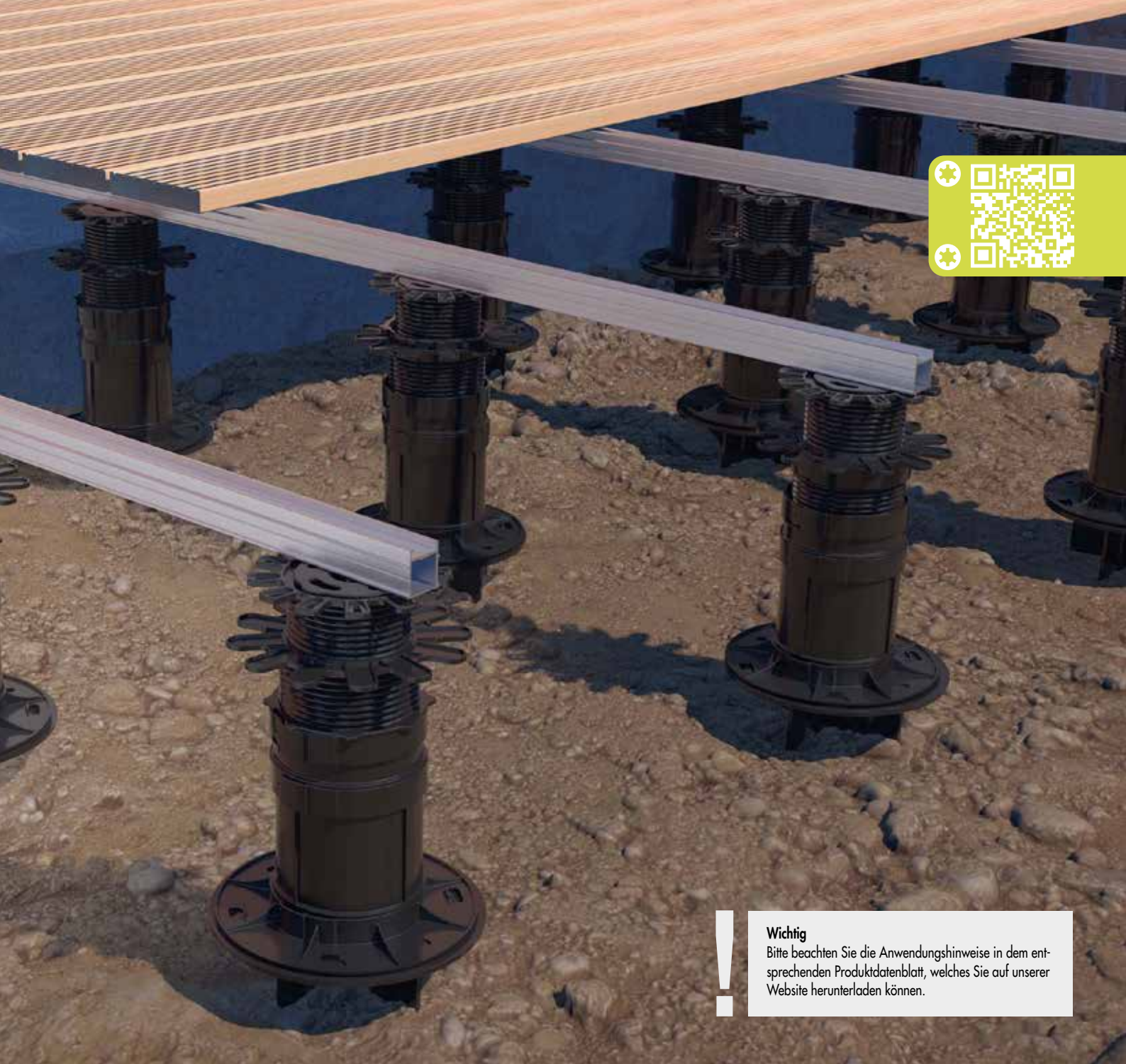

Wichtig

Bitte beachten Sie die Anwendungshinweise in dem entsprechenden Produktdatenblatt, welches Sie auf unserer Website herunterladen können.

ARBEITSWEISE ERDANKER FLEXI



1 Erdanker mittels Hammer in den Boden schlagen.



2 Wenn der Erdanker vollständig im Boden versenkt wurde, den Verstellfuß auf der Kopfplatte platzieren.



3 Mittels Thermofix- oder BiGHTY-Bohrschraube kann der Verstellfuß an der Kopfplatte befestigt werden.



4 Anschließend mit dem gewohnten Aufbau der Terrassenunterkonstruktion fortfahren – Fertig!

VERSTELLFÜßE GIANT

Der Verstellfuß für großformatige Steinplatten



Unsere Verstellfüße GIANT wurden speziell für die **Einzelauflagerung von schweren, großformatigen Steinplatten oder Keramikfliesen** konzipiert. Den Verstellfuß gibt es in **vier verschiedenen Varianten**, welche insgesamt einen stufenlos verstellbaren **Justierbereich von 40 bis 220 mm** abdecken. Mit unserem **Erweiterungsring GIANT** lässt sich die Aufbauhöhe um weitere 170 mm erhöhen. Unser Verstellfuß GIANT zeichnet sich ebenfalls durch eine **besonders hohe Tragkraft** aus. Im montierten Zustand ist eine **Belastung von bis zu 22 kN / Fuß*** möglich, in Kombination mit dem **Erweiterungsring GIANT** hingegen nur **19 kN / Fuß***.

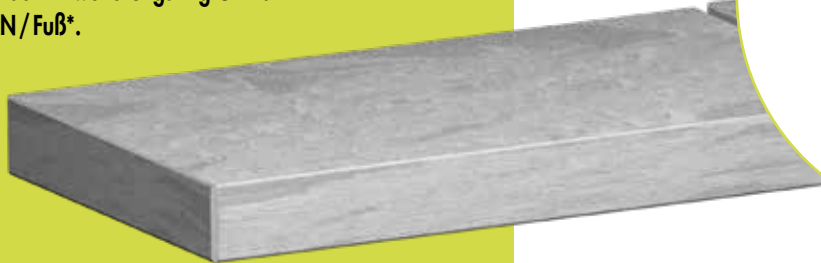

Einstellschlüssel, Art.-Nr.: 100014
Nicht im Lieferumfang enthalten.



Nachträglich höhenverstellbar -
mit Einstellschlüssel

Trittschallscheibe

Besteht aus dem Stoff „Elasto“ und dämmt Trittschall.

Stein-Adapter

Zur Einzelauflagerung von Steinplatten. Die vier Clips vermeiden ein Verrutschen der Steinplatten und sorgen für einen gleichmäßigen Fugenabstand.

Gewinde

Zur stufenlosen Verstellung der Aufbauhöhe von 40 – 220 mm.

Unterteil

Hält sehr hohen Belastungen stand: bis zu 22 kN / Fuß*.



*Maximale Tragfähigkeit im eingefahrenen Zustand.
In Kombination mit dem Erweiterungsring GIANT beträgt die Tragfähigkeit 19 kN / Fuß.

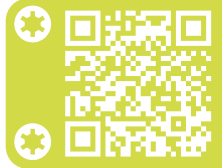

Verstellfuß GIANT



Art.-Nr.	Bezeichnung	Aufbauhöhe [mm]	Tragfähigkeit [kN]*	VPE
100010	GIANT S	40 – 55	22	10
100011	GIANT M	55 – 85	22	10
100012	GIANT L	80 – 130	22	10
100013	GIANT XL	130 – 220	22	4

Erweiterungsring GIANT



Art.-Nr.	Aufbauhöhe [mm]	Tragfähigkeit [kN]*	VPE
100015	170	19	10

Einstellschlüssel GIANT

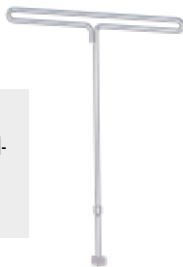
Wichtig

Vor Verwendung des Einstellschlüssels bitte das Produktdatenblatt beachten.

Art.-Nr.	VPE
100014	1

*Maximale Tragfähigkeit im eingefahrenen Zustand. In Kombination mit dem Erweiterungsring GIANT beträgt die Tragfähigkeit 19 kN / Fuß.

FÜR EXTRA GROßE

STEINPLATTEN

 Hält Belastungen von bis zu 22 kN* stand!
 

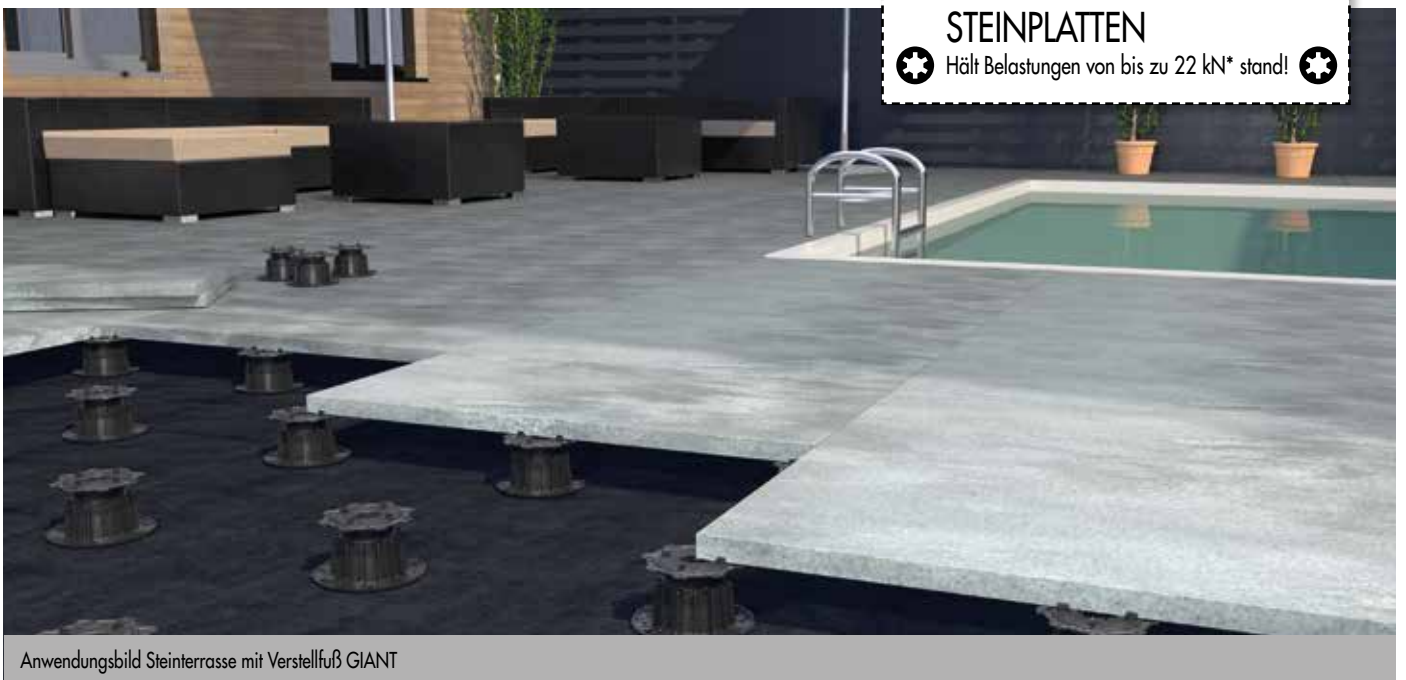

Anwendungsbild Steinterrasse mit Verstellfuß GIANT

UNTERKONSTRUKTION FÜR GROßFORMATIGE STEINPLATTEN

Terrassen mit großen Steinplatten müssen zusätzlich unterstützt werden. Dies erfolgt durch zusätzliche Quer- oder Längsaussteifungen der Unterkonstruktion und Flex-Stone-Clips, um ein Brechen der Platte bei Belastung zu verhindern.

VARIANTE 1: QUERAUSSTEIFUNG

Querverstrebungen **alle 30 cm mit ein bis zwei Flex-Stone-Clips** (je nach Plattenbreite), welche als Auflagepunkte dienen.

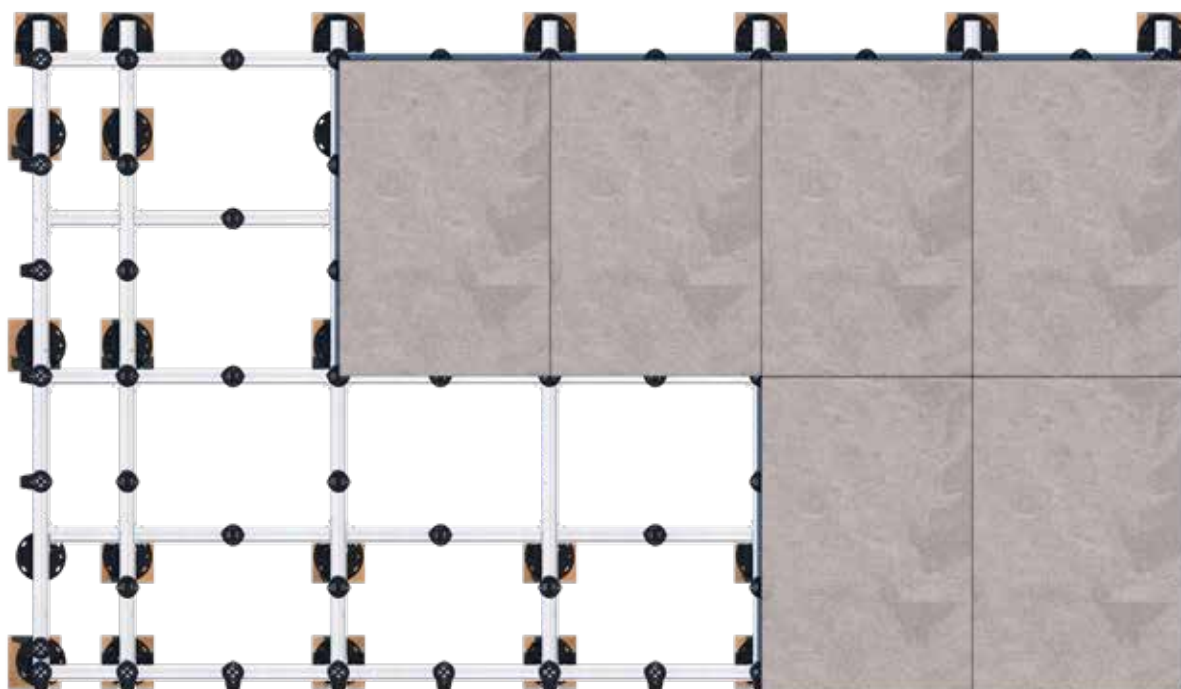

Wichtig

Herstellerangaben zur Auflagerung der Steinplatten beachten! Die Verwendung unseres Systems entbindet Planer/Verarbeiter nicht davon, sich über die Herstellerangaben anderer (zusammen mit unserem System verbauter) Produkte zu informieren.

VARIANTE 2: LÄNGSAUSSTEIFUNG

Zusätzliche Längsverstrebung mittig unter den Steinplatten platzieren. Auflagepunkte durch **Flex-Stone-Clip** alle **60 cm**. Die Queraussteifung folgt **alle 75 cm** im Wechsel.

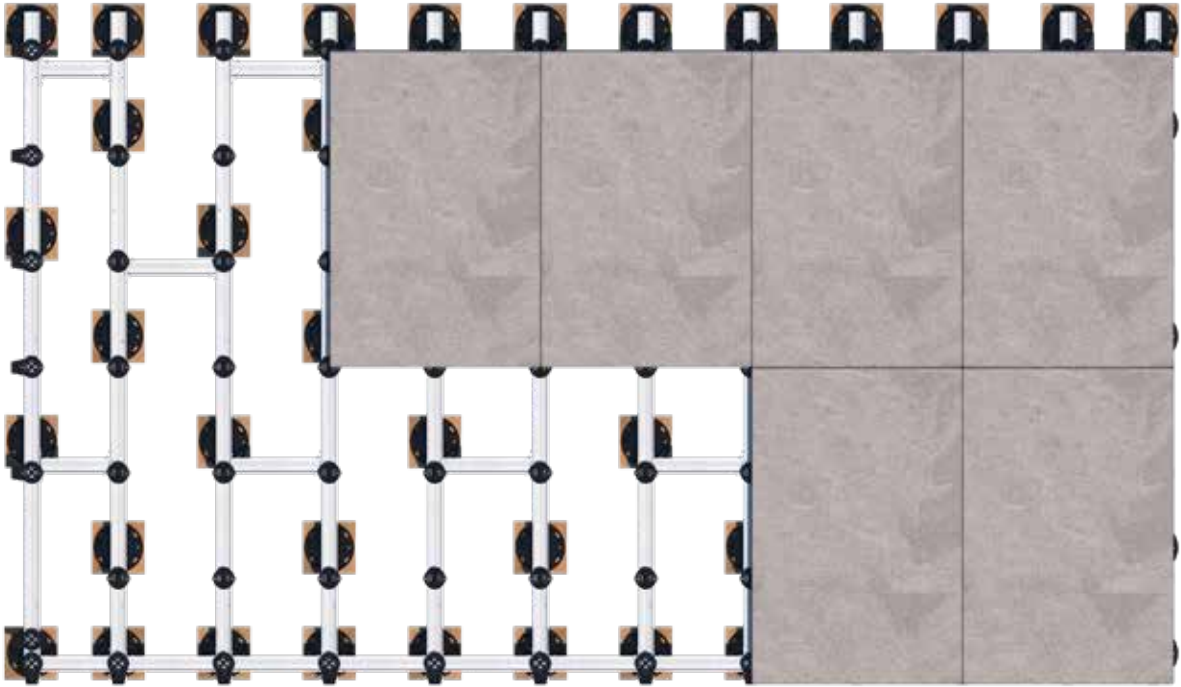
**VARIANTE 3: QUER AUSSTEIFUNG MIT SUPPORT-CLIP UND EVO LIGHT**

Querverstrebungen alle **60 cm** mit **EVO Light** und dem **Support-Clip-Set** sowie ein bis zwei **Flex-Stone-Clips** (je nach Plattenbreite), welche als Auflagepunkte dienen.

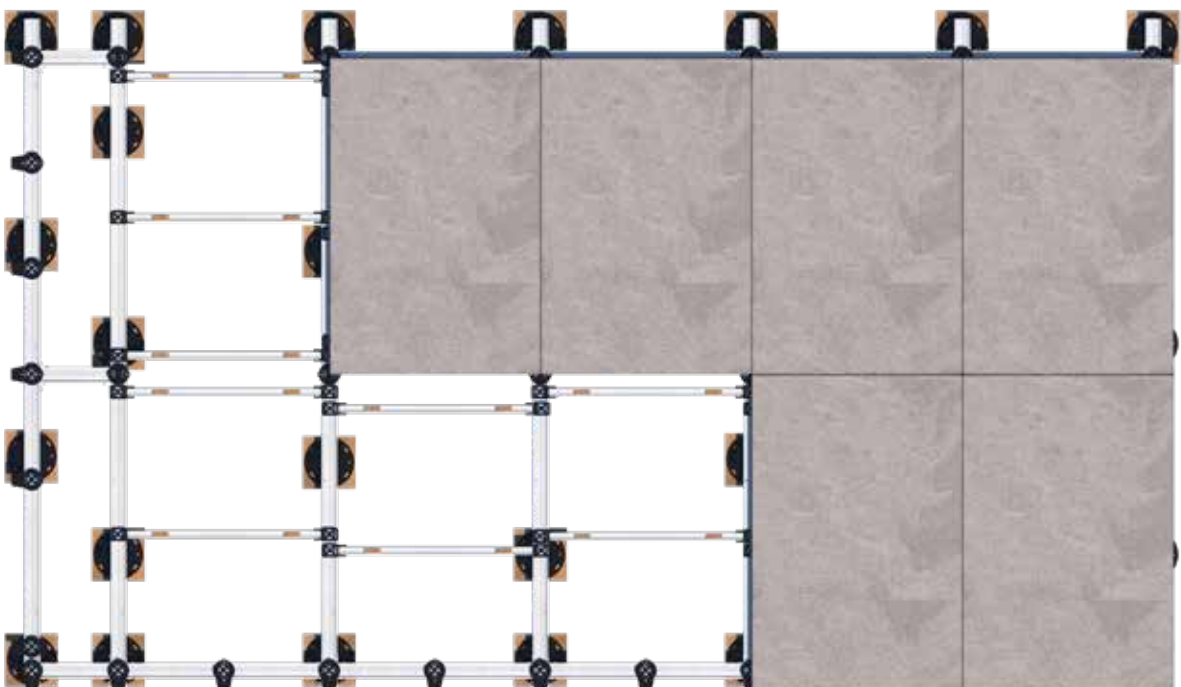

AUFLAGEEMPFEHLUNG VON STEINBELÄGEN

Einzelauflagerung mit Verstellfüßen

Bei dem Bau einer **Steinterrasse ohne Unterkonstruktion** sind entsprechende Verstellfüße besonders wichtig. Sie **unterstützen die Steinplatten und verhindern ein Brechen** dieser, sodass eine beständige und tragfähige Terrasse entstehen kann. Die Anzahl der benötigten **Verstellfüße** sowie ihre **optimale Positionierung** ist von der verwendeten Plattengröße abhängig. Die folgenden Beispiele dienen als Orientierungshilfe. Anhand dieser können Sie die notwendige Unterstützung der Terrassenplatten im Fall einer **Einzelauflagerung** ermitteln.

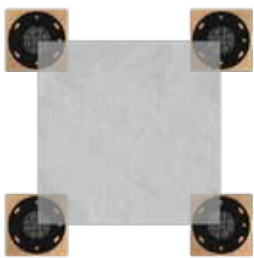

60 x 60 cm

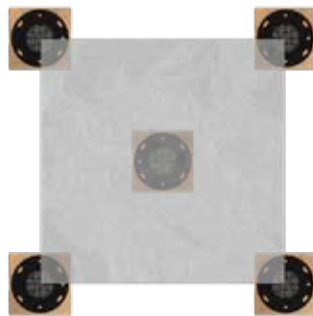

80 x 80 cm

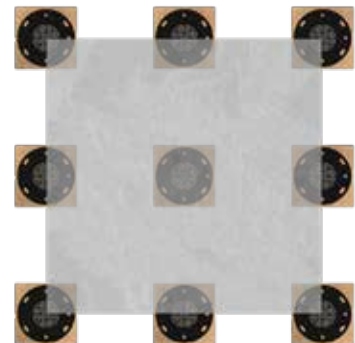

90 x 90 cm

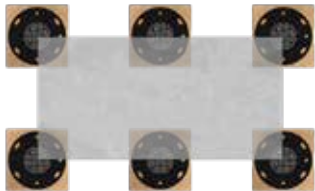

80 x 90 cm



120 x 40 cm

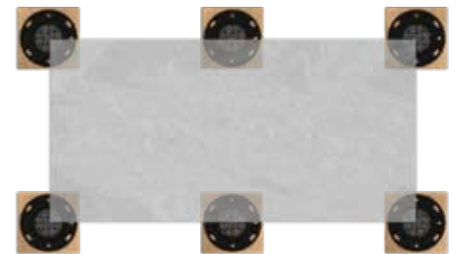

120 x 60 cm

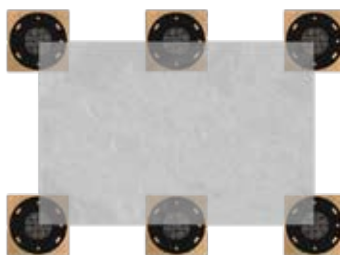

90 x 60 cm

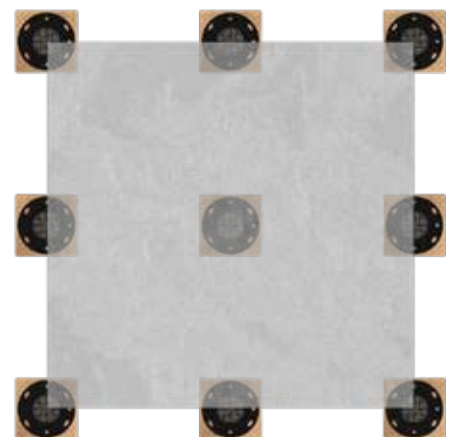

120 x 120 cm

Wichtig

Herstellerangaben zur Auflagerung der Steinplatten beachten! Die Verwendung unseres Systems entbindet Planer/Verarbeiter nicht davon, sich über die Herstellerangaben anderer (zusammen mit unserem System verbauter) Produkte zu informieren.



HILFSMITTEL ZUM VERLEGEN VON STEINPLATTEN

Ebene Oberfläche mit geringem Aufwand

Ideal auch für Ihre Dachterrasse

Durch moderne Plattenlager und spezielle Verstellfüße für Platten ist es heute möglich, Bodenplatten ganz einfach mörtellos zu verlegen. Die unterschiedlichen Auflagerhöhen der Plattenlager und Verstellfüße bieten die Möglichkeit problemlos Höhenunterschiede des Unterbodens zu korrigieren sowie hässliche Abflüsse und Drainagen zu verdecken.

So entsteht mit geringem Aufwand eine ebene Oberfläche. Anfallendes Oberflächenwasser kann durch die Fugen schnell und einfach über Abflüsse ablaufen. Um eine ebene Oberfläche der Steinplatten zu erhalten, kann mit Hilfe von Zahnrädern im Quattro-Lager die Höhe millimetergenau angepasst werden.

Plattenlager EPDM



Art.-Nr.	Abmessung [mm] ^{a)}	Material	VPE
945432	Ø 120 x 18/10	EPDM, schwarz	45

^{a)}Außendurchmesser x Gesamthöhe / Auflagerhöhe eines Plattenlagers

VORTEILE / EIGENSCHAFTEN

- Sichere und rutschfeste Lagerung
- Bis zu drei Stück übereinander stapelbar
- Trittschalldämmend
- Eignet sich bei geringer Aufbauhöhe
- Oberflächenwasser kann durch die Fugen schnell und einfach ablaufen.



Anwendungsbeispiel Plattenlager EPDM

Plattenlager PP



Art.-Nr.	Abmessung [mm] ^{a)}	Fugensteg [mm]	Tragfähigkeit [kN]	Material	VPE
945431	Ø 120 x 18/10	4	2	PP (Polypropylen)	45

^{a)}Außendurchmesser x Gesamthöhe / Auflagerhöhe eines Plattenlagers

VORTEILE / EIGENSCHAFTEN

- Gute UV-Stabilität
- Sehr gute chemische Beständigkeit
- Oberflächenwasser kann durch die Fugen schnell und einfach ablaufen.
- Bis zu drei Stück übereinander stapelbar

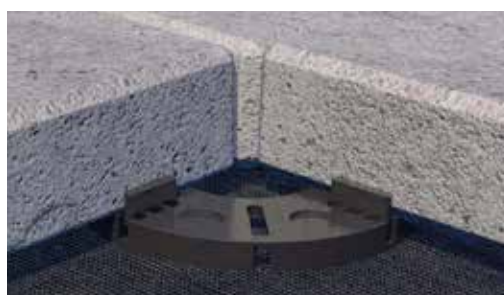

Anwendungsbeispiel Plattenlager PP

Ausgleichsscheibe



Passend dazu

Art.-Nr.	Abmessung [mm] ^{a)}	Fugensteg [mm]	Material	VPE
954086	Ø 120 x 18/10	4	EPDM	50

^{a)}Außendurchmesser x Gesamthöhe / Auflagerhöhe eines Plattenlagers

Mengenmittlung Plattenlager EPDM/PP

Bodenplatte	Stück/m ²
40 x 40 cm	ca. 7,8
50 x 50 cm	ca. 4,8
40 x 60 cm	ca. 5,6
60 x 60 cm	ca. 4,0

Die Angaben sind ca. Angaben auf Grundlage einer 25 m² Fläche (5 x 5 m).

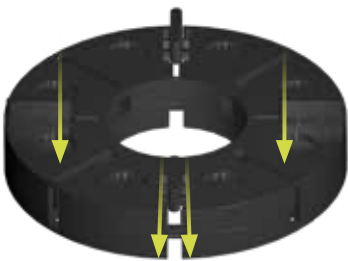

Vermindert Unterdruckbildung,
Keine Wasseransammlung



max. 3 übereinander stapelbar

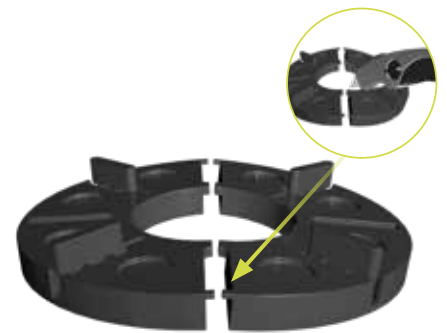

Zum Halbieren oder Vierteln an den
jeweiligen Stellen wegbrechen.
Kann auch durchgeschnitten werden.

PLATTENLAGER PP BEI 2 % GEFÄLLE VERLEGT

Je nach Beschaffenheit des Untergrundes wäre eine Kombination mit dem Plattenlager aus EPDM von Eurotec zu empfehlen. Da der Kunststoff des Lagers nicht mit allen Unterlagsbahnen- Folien harmonisiert, empfehlen wir zusätzlich die 1 mm Ausgleichpads um auch gleichzeitig die Rutschsicherheit zu gewährleisten.

Neben der Nivellierung des vorhandenen Gefälles, kann man Unebenheiten beim Oberbelag aus Stein somit ganz einfach ausgleichen.

HINWEIS

Bei Gefälle sollte man am höchsten Punkt mit dem Verlegen beginnen!



2 % Gefälle

MONTAGEHINWEIS

Bei der Verwendung von Plattenlagern muss die Terrasse eingefasst werden. Dadurch wird das wandern der Plattenlager / Terrasse verhindert. Wenn die Terrasse nicht eingefasst wird, muss baulich dafür Sorge getragen werden. Einfassen = grüne Markierung. Bei Gefälle oder Unebenheiten in den Steinplatten, sorgen Ausgleichspads für einen Ausgleich. Eine anschließende Kontrolle kann mit einer Wasserwaage erfolgen.



TRITTSCHALLSCHEIBE

Die Eurotec Trittschallscheibe $\varnothing 90$ dient zum **Ausgleich von Plattenunterschieden** und zur **Dämmung von Trittschall** bei der Auflagerung von Stein- oder Keramikplatten. Die Trittschallscheibe $\varnothing 90$ ist teilbar in bis zu 4 Teile.

Trittschallscheibe $\varnothing 90$

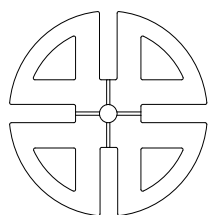
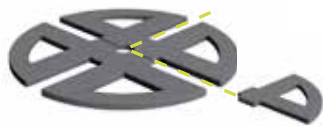

Art.-Nr.	Abmessung [mm]	VPE
954089	$\varnothing 90$; Höhe 2,5	50

VORTEILE / EIGENSCHAFTEN

- Flexibel einsetzbar
- Zuschneidbar
- Alterungsbeständig
- UV-stabil
- Ozonbeständig
- Dauerelastisch & formbeständig

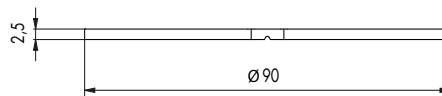

KOMBINIERBAR MIT:

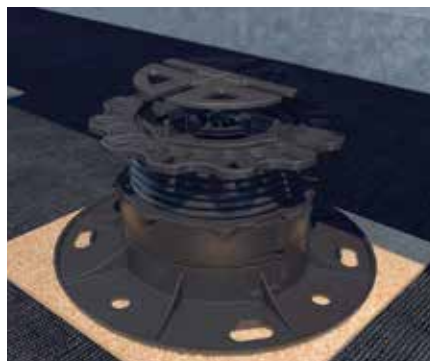

Verstellfuß PRO mit Trittschallscheibe



Flex-Stone-Clip mit Trittschallscheibe



Stone-Edge-Clip mit Trittschallscheibe

Quattro-Lager

Mit Fugenkreuz



Art.-Nr.	Abmessung [mm]	Tragfähigkeit pro Ecke [kN]*	Tragfähigkeit Gesamt [kN]*	VPE
945340	Ø 150 x 35 – 55	2,0	8,0	15

*Die angegebenen Werte der Tragfähigkeit stellen empfohlene Werte dar.

VORTEILE / EIGENSCHAFTEN

- Vier unterschiedliche Auflagehöhen durch einzeln einstellbare Zahnräder möglich.
- Auflagehöhen: 35 – 55 mm
- Fugensteg: 6 mm
- Höhe erweiterbar durch Unterlegen des Adapters für Quattro-Lager.
- Teilbar



Anwendungsbeispiel Quattro-Lager

Adapter

Für Quattro-Lager



Art.-Nr.	Abmessung [mm]	Tragfähigkeit Gesamt [kN]*	VPE
945342	Ø 150 x 20	8,0	20

*Die angegebenen Werte der Tragfähigkeit stellen empfohlene Werte dar.

VORTEILE / EIGENSCHAFTEN

- Auflagehöhe: 20 mm
- Teilbar
- Stapelbar

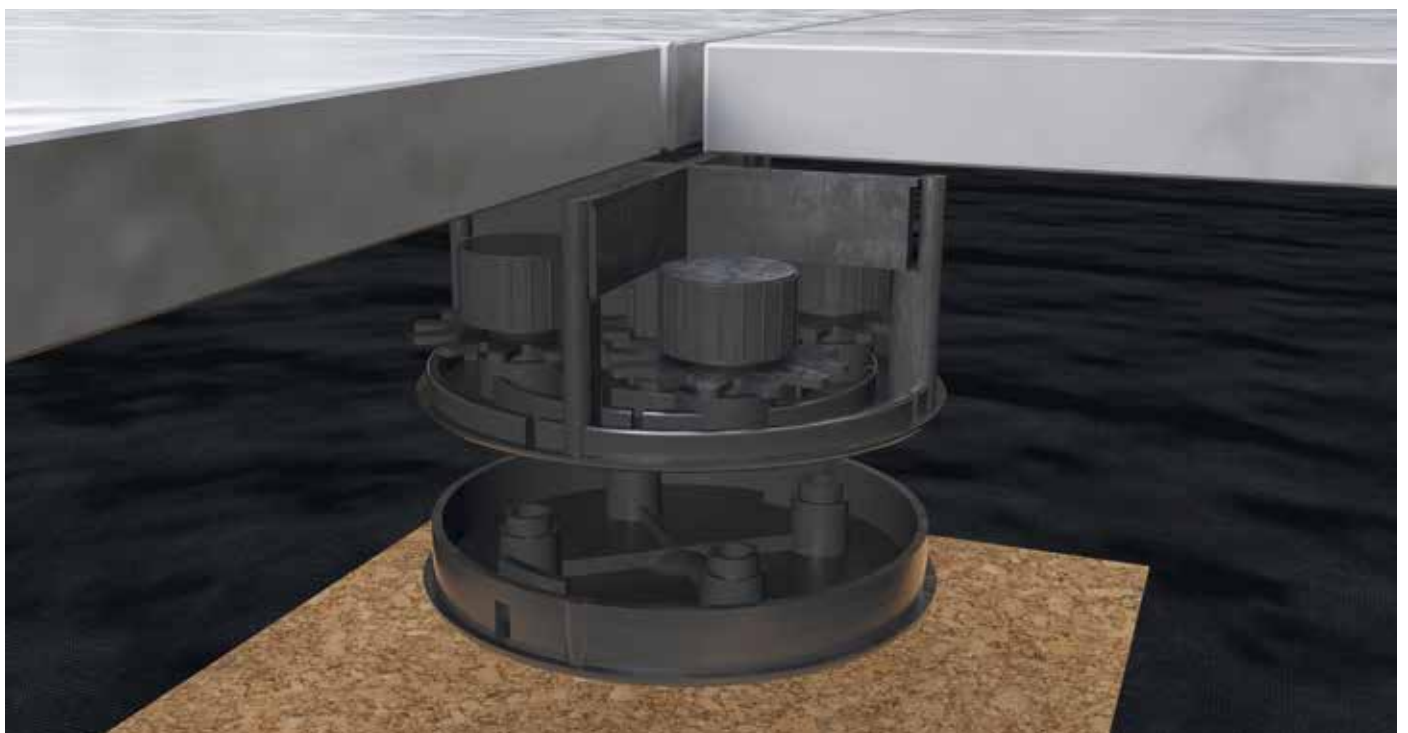

Quattro-Lager mit Adapter

HILFSMITTEL ZUM VERLEGEN VON STEINPLATTEN

Steinplatten-Fugenkreuz

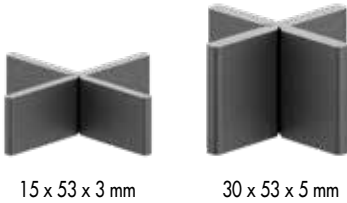

15 x 53 x 3 mm

30 x 53 x 5 mm

Art.-Nr.	Abmessung [mm] ⁰⁾	Material	VPE
945336	15 x 53 x 3	PP	100
945338	30 x 53 x 3	PP	100
945335	15 x 53 x 5	PP	100
945337	30 x 53 x 5	PP	100

⁰⁾Steg-Höhe x Länge x Fugenmaß

Steinplatten-Fugenkreuz

Mit Bodenplatte



Art.-Nr.	Abmessung [mm] ⁰⁾	Material	VPE
945339	15 x 53 x 3	PP	100

⁰⁾Steg-Höhe x Länge x Fugenmaß

Große Bodenplatte verhindert, dass die Fugenkreuze ins Kiesbett gedrückt werden.

VORTEILE STEINPLATTEN-FUGENKREUZE

- Einheitliches Fugenbild
- Optimaler Wasserablauf
- Verhindern, dass die Bodenplatten aneinander reiben können und schützen somit vor Schäden an den Plattenrändern.
- Haben Sollbruchstellen und sind damit für T-Fugen und für Kreuzfugen geeignet.
- Langlebig
- Unempfindlich gegen Temperatur und Witterung
- Widerstandsfähig gegenüber Säuren, Laugen und anderen Chemikalien



Mengenermittlung zur Steinplattenverlegung

Bodenplatte	Stück/m ²
40 x 40 cm	ca. 7,8
50 x 50 cm	ca. 4,8
40 x 60 cm	ca. 5,6
60 x 60 cm	ca. 4,0

Die Angaben sind ca. Angaben auf Grundlage einer 25 m² Fläche (5 x 5 m)

Steinplattenheber



Art.-Nr.	Spannweite [cm]	Nennbelastbarkeit [kg]	VPE
954045	30,0 – 50,0	25	1

VORTEILE / EIGENSCHAFTEN

- Erleichtert und beschleunigt das Heben und Verlegen von Bodenplatten.
- Auch zum nachträglichen Anheben bereits verlegter Platten geeignet.

HILFSMITTEL ZUM VERLEGEN VON PLATTEN UND FLIESEN

Der Eurotec Level Mate ist ein **wiederverwendbares Nivelliersystem** für Fliesen. Der Umgang mit dem System ist für den erfahrenden Handwerker als auch für jeden Heimwerker geeignet. Der Level Mate eignet sich insbesondere **für den Gebrauch von Platten und Fliesen**.

Level Mate Spin



Art.-Nr.	Bezeichnung	Für Fugenbreiten von	Für Plattenstärken von	VPE
945346	Level Mate Spin	1,5 – 5 mm	3 – 15 mm	20

VORTEILE

- Einfache Montage
- Keine eingebettete Basis
- Keine Verbrauchsmaterialien
- Wiederverwendbar
- Keine zusätzlichen Komponenten nötig



Anwendungshinweis Level Mate Spin

Drehen Sie den Level Mate Spin nach dem Einsetzen in die Fuge um 90° und hängen Sie diesen somit an der Unterseite der Fliese ein. Halten Sie zunächst den roten Griff fest und drehen Sie die schwarze Mutter fest, um die Platten zu nivellieren. Um den Level Mate zu entfernen, lösen Sie die schwarze Mutter und drehen Sie den roten Griff erneut um 90°.

Level Mate Flip



Art.-Nr.	Bezeichnung	Für Fugenbreiten von	Für Plattenstärken von	VPE
945347	Level Mate Flip	2 – 5 mm	8 – 11 mm	20

VORTEILE

- Einfache Montage
- Keine eingebettete Basis
- Keine Verbrauchsmaterialien
- Wiederverwendbar
- Keine zusätzlichen Komponenten nötig

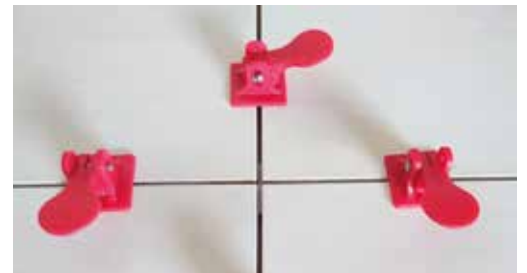

Anwendungshinweis Level Mate Flip

Drehen Sie den Level Mate Flip nach dem Einsetzen in die Fuge um 90° und hängen Sie diesen somit an der Unterseite der Fliese ein. Indem Sie den roten Hebel umklappen können Sie Ihre Platten nivellieren. Dank der Einrastfunktion kann er für alle handelsüblichen Plattendicken verwendet werden. Um den Level Mate Flip zu entfernen, lösen Sie den Hebel und drehen Sie diesen erneut um 90°.

Fugenkreuz 3 mm



Art.-Nr.	Bezeichnung	VPE
945348	Fugenkreuz 3 mm	200

ROBUSTO TERRASSENFUß

Robusto Terrassenfuß HV 500+350



WOFÜR EINSETZBAR?

- Terrassenbau
- Z. B. zum Bau von barrierefreien Rampen und Übergängen
- Der Robusto HV 500+350 kann durch seine Kopfplatte in U-Form sowohl das Eurotec Terrassen-Tragprofil HKP, das Alu-Systemprofil EVO als auch Holzunterkonstruktionsprofile aufnehmen.

EIGENSCHAFTEN

- Erfüllt die Anforderungen an den konstruktiven Holzschutz

VORTEILE

- Eine EPDM-Dichtung zwischen Kopfplatte und Unterkonstruktion sorgt für zusätzlichen Schutz vor Trittschall und eindringender Nässe.
- Nach der Montage ist der Stützenfuß weiterhin bis zu 850 mm höhenverstellbar.
- Konstruktionsbedingte Fertigungstoleranzen und nachträgliche Setzung der Einzelfundamente können durch die Höhenverstellbarkeit ausgeglichen werden.
- Hohe Zug- und Drucktragfähigkeit

HINWEISE

- Die Dauerhaftigkeit der Füße wird durch die Feuerverzinkung nach DIN EN ISO 12944-2 (C3) gewährleistet.



Passend dazu:
Rock 6kt Bi-Metall A2 10,5 x 95 mm
Art.-Nr.: 110355



Der Terrassenfuß in Kombination mit dem Terrassen-Tragprofil HKP.

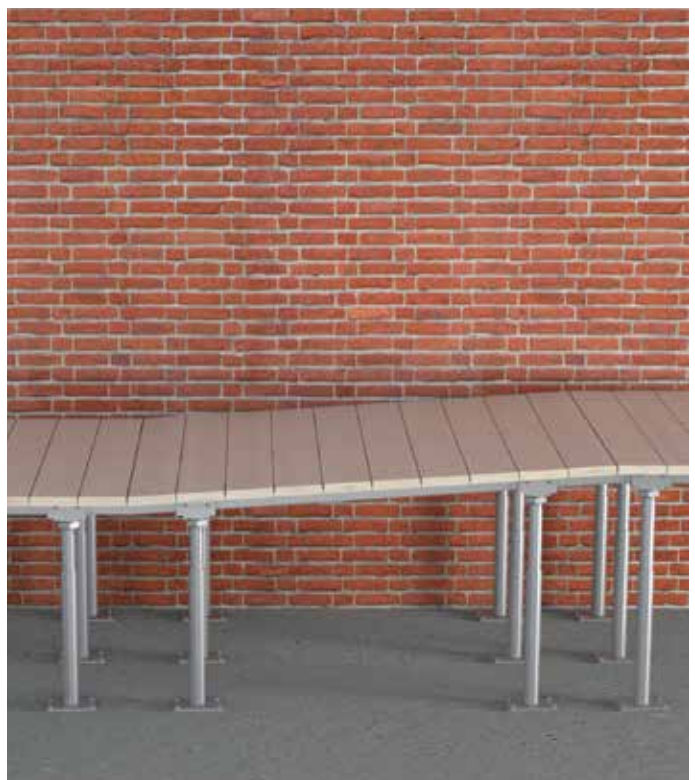

Dank des Terrassenfußes lassen sich barrierefreie Rampen und Übergänge bauen.



Bezeichnung	Art.-Nr.	Höhenverstellung im montierten Zustand	Min. Querschnitt Stütze	Abmessungen Grundplatte	Drucktragfähigkeit	Zugtragfähigkeit	Querkrafttragfähigkeit ¹⁾	VPE
Stützenfüße auf Beton		[mm]	[mm]	L x B x H [mm]	N _{c,d} [kN]	N _{t,d} [kN]	VR _d [kN]	Stk.
Robusto HV 500+350	904661	500 - 850	60 x 100	160 x 100 x 8	21,2	9,2	-	2

ACHTUNG

Die angegebenen Werte stellen Planungshilfen dar. Sie gelten vorbehaltlich Satz- und Druckfehlern. Projekte sind ausschließlich durch autorisierte Personen zu berechnen.

1) Die Querkrafttragfähigkeit muss gem. der ETA 13-/0550 mit der Druck- und Zugkraft überlagert werden und kann so zu geringeren Tragfähigkeiten führen.

ALU-SYSTEMPROFILE



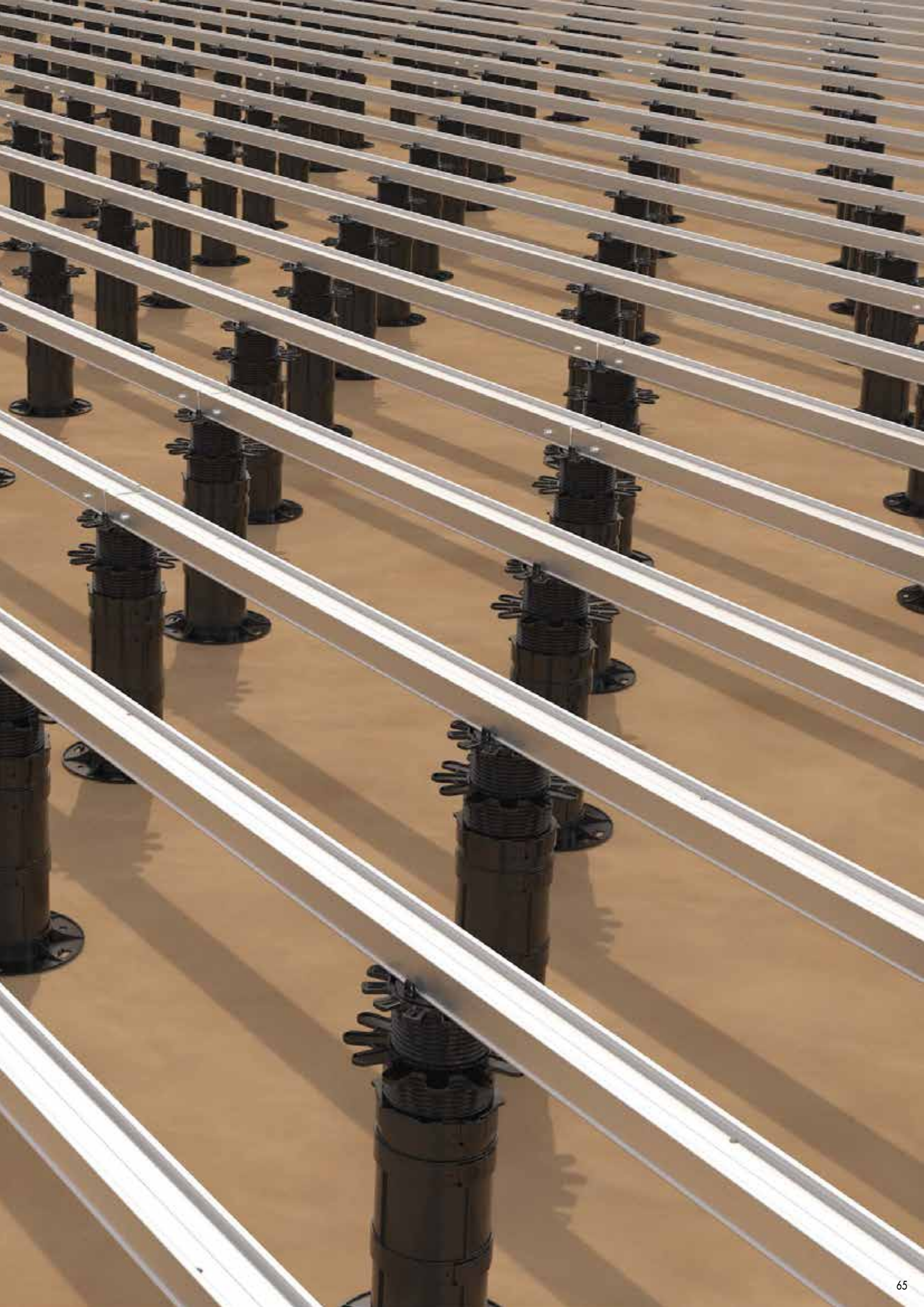





EUROTEC ALU-SYSTEMPROFILE IM ÜBERBLICK



	EVO	EVO SLIM	HKP
Anwendungsgebiet	• Allrounder, vielseitig einsetzbar, egal welcher Belag	• Besonders für niedrige Aufbauhöhen geeignet	• Zur Überbrückung hoher Spannweiten
Abmessungen	40 x 60 x 2400 mm 40 x 60 x 4000 mm	20 x 60 x 2400 mm 20 x 60 x 4000 mm	100 x 60 x 4000 mm
Material	Aluminium	Aluminium	Aluminium
Nicht sichtbare Befestigung	✓	✓	✓
Sichtbare Befestigung	✓	✓	✓

Kombinationsmöglichkeiten

Terrassengleiter		✓	✓	✓
Systemhalter Twin		✓	✓	✓
Systemhalter EVO Light gerade / gebogen		-	-	-
M-Clip		-	-	-
Profilbohrschraube		✓	✓	✓



EVECO	EVO LIGHT	Alu-Funktionsleiste	Alu-Funktionsleiste DiLo
• Für genutete Dielen	• Kostengünstige Alternative	• Wird ohne Verstellfüße verwendet • Für niedrige Aufbauhöhen • Mit Trittschalldämmung dank eingeklebter Kork-Einlage	• Wird ohne Verstellfüße verwendet • Für niedrige Aufbauhöhen
24 x 39 x 2400 mm 24 x 39 x 4000 mm	32 x 34 x 4000 mm	29 x 34 x 1750 mm	29 x 34 x 2240 mm
Aluminium	Aluminium	Aluminium	Aluminium
✓	-	-	✓
-	-	✓	-

-	-	-	-
-	-	-	-
-	✓	-	-
✓	-	-	-
-	✓	✓	-

ALU-SYSTEMPROFIL EVO

Der Allrounder unter unseren Profilen – Geeignet für Holz- und Steinterrassen

Das Alu-Systemprofil EVO ist der **Allrounder** unter unseren Aluminiumprofilen. Eine Verwendung von **verschiedenen Holzarten sowie Steinbelägen** ist mit diesem Profil problemlos möglich. Der ideale Querschnitt des Aluminiumprofils erlaubt eine Vielzahl von Befestigungsmöglichkeiten und kann **hohe Spannweiten** erzielen.

VORTEILE / EIGENSCHAFTEN

- Mit Wasserablaufloch zur Vermeidung von Gerüchen und Mooswuchs.
- Im Gegensatz zu Holzunterkonstruktionen ist das Profil formstabil und gerade.
- Klimabedingte Verwerfungen, Risse usw., wie sie beim Baustoff Holz naturgemäß auftreten, entfallen.
- Durch die spezielle Form wird ein Abscheren der Schrauben verhindert.
- Sowohl nicht sichtbare als auch sichtbare Befestigung möglich.
- Kompatibel mit dem Eurotec Stone-System



Verwenden Sie den **Alu-Betonwinkel (Art.-Nr.: 975661)** zur Befestigung auf Beton. Nähere Informationen finden Sie auf Seite 123.



Art.-Nr.	Abmessung [mm] ^{e)}	Material	VPE
975621	40 x 60 x 2400	Aluminium	1
975610	40 x 60 x 4000	Aluminium	1
S975621	40 x 60 x 2400	Aluminium, schwarz	1
S975610	40 x 60 x 4000	Aluminium, schwarz	1

^{e)}Höhe x Breite x Profillänge

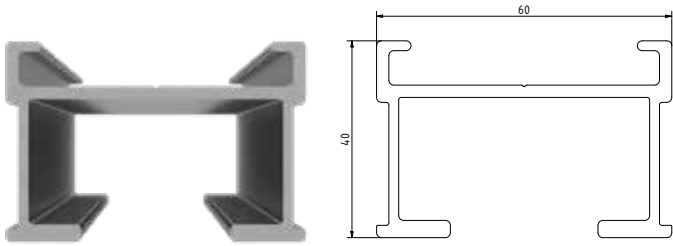

Querschnittswerte ^{b)}		
E-Modul [N/mm ²]	Wy [mm ³]	Iy [mm ⁴]
70000	3438	70480

^{b)}Wy = Widerstandsmoment; Iy = Flächenträgheitsmoment

✳ GEEIGNET FÜR DIE ✳
PRO- UND BASE-
✳ VERSTELLFÜßE ✳



(Beispiel:
Verstellfuß PRO
mit L-Adapter)

Max. Auflagerabstände L [mm] Alu-Systemprofil EVO mit Verstellfüßen^{a)}

Nutzlast [kN/m ²]	Verstellfüße BASE-Line, zul. F = 2,2 kN							
	Achsabstand e [mm] der Profile untereinander ^{b)}							
	300	350	400	450	500	550	600	800
2,0	1000	1000	900	800	750	600	600	450
4,0 ^{d)}	750	650	550	500	450	400	350	250
5,0 ^{d)}	650	550	450	400	350	350	300	-

Nutzlast [kN/m ²]	Verstellfüße Profi-Line, zul. F = 8,0 kN							
	Achsabstand e [mm] der Profile untereinander							
	300	350	400	450	500	550	600	800
2,0	1000	1000	1000	950	900	850	850	750
3,0 ^{d)}	1000	950	900	850	850	800	800	700
4,0 ^{d)}	900	850	850	800	750	750	700	650
5,0 ^{d)}	850	800	800	750	700	700	650	600

^{a)}Angabe der max. Spannweite bei der die Durchbiegung des Profils L/300 nicht überschreitet. Mittlere Dielenstärke von 25 mm mit Dielenwichte von 7 kN/m² (Lärche, Kiefer, Douglasie).

^{b)}Bsp.: Abstand der Profile untereinander = 550 mm; Nutzlast = 2,0 kN/m² → max. Spannweite des Profils = 600 mm.

^{c)}Nutzlasten nach DIN EN 1991-1; Dachterrassen = 4 kN/m²; Terrassen im öffentlichen Raum = 5 kN/m²

^{d)}Nutzlast nach SIA 261 für Balkone und Dachterrassen private Nutzung = 3 kN/m²



ZUBEHÖR ALUMINIUM-SYSTEMPROFILE EVO

Alu-Systemprofilverbinder EVO



Art.-Nr.	Abmessung [mm] ⁰⁾	Material	VPE*
975611	24 x 200 x 50	Aluminium	10

⁰⁾Höhe x Länge x Breite

*Inkl. 4 Bohrschrauben pro Verbinder

HINWEIS

Der Profilstoß ist nur direkt über einer Stützung bzw. Lagerung anzuordnen.

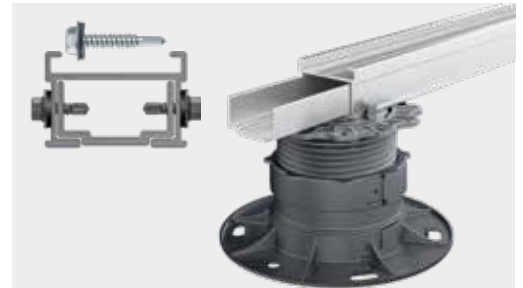

Befestigung Alu-Systemprofilverbinder EVO

Eckverbinder EVO

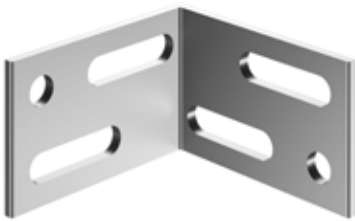

Art.-Nr.	Abmessung [mm] ⁰⁾	Material	VPE
975612-10	40 x 40 x 25	Aluminium	10*
975612-200	40 x 40 x 25	Aluminium	200**

⁰⁾Höhe x Länge x Breite

*Inkl. 40 Schrauben, **Inkl. 800 Schrauben



Anwendungsbeispiel Eckverbinder EVO

Wandanschlusswinkel EVO



Art.-Nr.	Abmessung [mm]	Material	VPE*
975627	100 x 30	Aluminium	10

*Die Lieferung erfolgt mit 1 Bohrschraube pro Wandanschlusswinkel für die Befestigung am Alu-Systemprofil EVO.

Der Wandanschlusswinkel EVO eignet sich hervorragend als Lagesicherung für eine Terrassenunterkonstruktion aus Aluminium. Der Winkel dient zur direkten Befestigung des Alu-Systemprofils EVO an der Wand. Pro Alu-Profil werden zwei Wandanschlusswinkel EVO benötigt. Durch die vorhandenen Langlöcher am Wandanschlusswinkel kann sich die Unterkonstruktion problemlos ausdehnen, wodurch ein Verrutschen der Unterkonstruktion vermieden wird.

EIGENSCHAFTEN

- Langlochdurchmesser: 6 mm bzw. 7 mm
- Langlochlänge: 15 mm
- Materialstärke: 3 mm





AUFLASTWINKEL

Zur Lagesicherung von Terrassen

Speziell bei der **Verwendung von leichten Terrassenbelägen** wie z. B. WPC-Dielen können aufgrund von sich ansammelnder Staunässe oder Wärme **Verbiegungen und Verkrümmungen** aufkommen. Mithilfe unseres Auflastwinkels können zusätzliche Lasten in Form von z. B. schweren Steinplatten **innerhalb der Unterkonstruktion** hinzugefügt werden, um einer **möglichen Verkrümmung entgegenzuwirken**.

Auflastwinkel



Art.-Nr.	Abmessung [mm] ¹⁾	Material	VPE ²⁾
945061	40 x 60 x 40	Aluminium	10

¹⁾Höhe x Breite x Tiefe

²⁾Zur Befestigung empfehlen wir BIGHTY Bohrschrauben PH (954068). Diese sind nicht im Lieferumfang enthalten.

VORTEILE / EIGENSCHAFTEN

- Beugt einer möglichen Verformung oder dem Verzug der Terrasse vor
- Dient der Lagesicherung der Terrasse
- Kompatibel mit unserem Systemprofil EVO und unserem Tragsystem HKP.

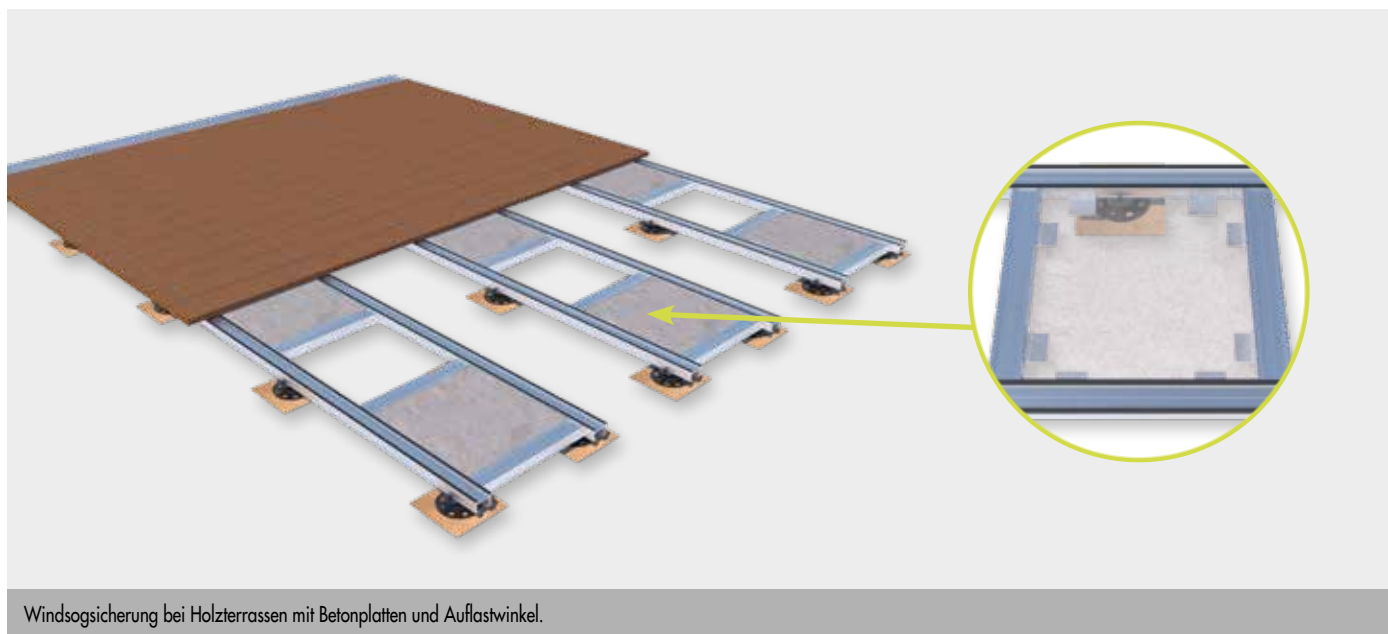

Windsogsicherung bei Holzterrassen mit Betonplatten und Auflastwinkel.



WASSERLEITSYSTEM EVODRY

Zur Erstellung einer versiegelten Oberfläche ohne großen Aufwand

Das **Wasserleitsystem EVODry** von Eurotec ist ein wasserableitendes Verlegesystem für **Balkone und Terrassen**. Insbesondere bei Terrassen gelangt Feuchtigkeit schnell an die ungeschützte Unterkonstruktion und zerstört diese dabei meist schneller als den **Terrassenbelag**. Es beginnt ein unaufhaltsamer Verrottungsvorgang. Mit dem Wasserleitsystem EVODry verhindern Sie dies von Beginn an. Dabei **dichtet das Verlegesystem** nach unten hin **vollständig ab**, wodurch die Unterkonstruktion **zusätzlich vor Schmutz und Pflanzenwuchs geschützt wird**. Die Langlebigkeit der Terrasse wird hierbei um ein **Viel-faches erhöht**.

EVODry Schiene



Art.-Nr.	Abmessung [mm] ¹⁾	Material	VPE
975681	14 x 45 x 4000	Aluminium	1

¹⁾Höhe x Breite x Profillänge

*Dichtungen sind im Lieferumfang enthalten.

VORTEILE

- Gezieltes Ableiten von Wasser
- Schutz der Unterkonstruktion vor Nässe, Schmutz und Pflanzenwuchs
- Längere Lebensdauer der Unterkonstruktion

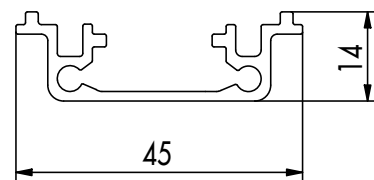

EVODry Halter



Art.-Nr.	Abmessung [mm] ¹⁾	Material	VPE
975683	23 x 50 x 115	Kunststoff	10

¹⁾Höhe x Breite x Länge

Der EVODry Halter fixiert die EVODry Schiene an Ort und Stelle, sodass diese nicht verrutscht.

EVODry Abschluss



Art.-Nr.	Abmessung [mm] ¹⁾	Material	Materialstärke [mm]	VPE*
975682	12 x 35	Aluminium	1,5	10

¹⁾Höhe x Breite

*Schrauben sind im Lieferumfang enthalten.

Der EVODry Abschluss kann einseitig angebracht werden und sorgt dafür, dass das Wasser gezielt in z. B. eine Dachrinne läuft.

EVOdry Clip

NEU
in unserem Programm



Art.-Nr.	Bezeichnung	Abmessung [mm] ^{a)}	Material	VPE
975693	EVOdry Clip gerade	26,5 x 22 x 34	Kunststoff/A2	100
975696	EVOdry Clip gebogen	26,5 x 21 x 34	Kunststoff/A2	100

^{a)}Höhe x Breite x Länge

Die EVOdry Clips sind für die nicht sichtbare Befestigung geeignet.



TECHNISCHE ZEICHNUNG: AUFBAU

Diele

EVOdry Clip

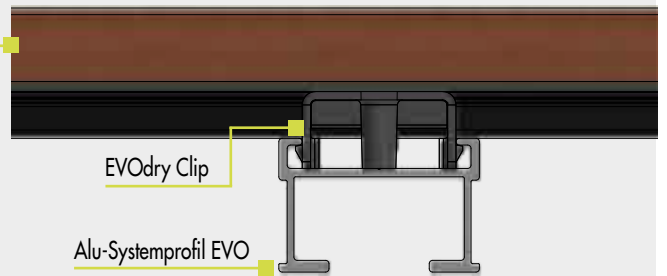
Alu-Systemprofil EVO





 Kombinierbar mit unseren
 Alu-Systemprofilen:
**EVO, EVO SLIM
 UND HKP**

BEFESTIGUNG DES WASSERLEITSYSTEMS EVODRY – SICHTBAR

1 EVOdry Halter in das Alu-Systemprofil einklicken und gleichmäßig verteilen.

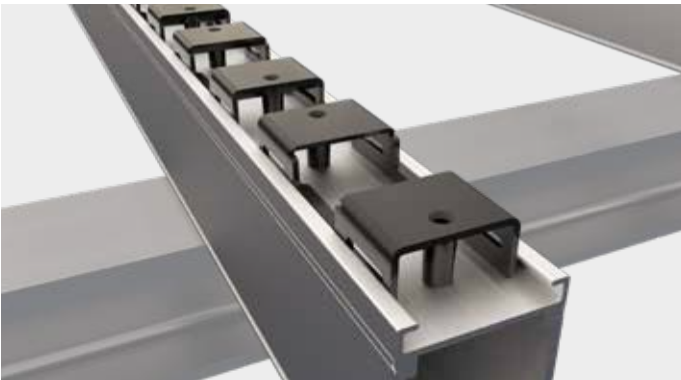

2 EVOdry Schiene durch die EVOdry Halter schieben.



3 EVOdry Schienen in die EVOdry Halter einführen.

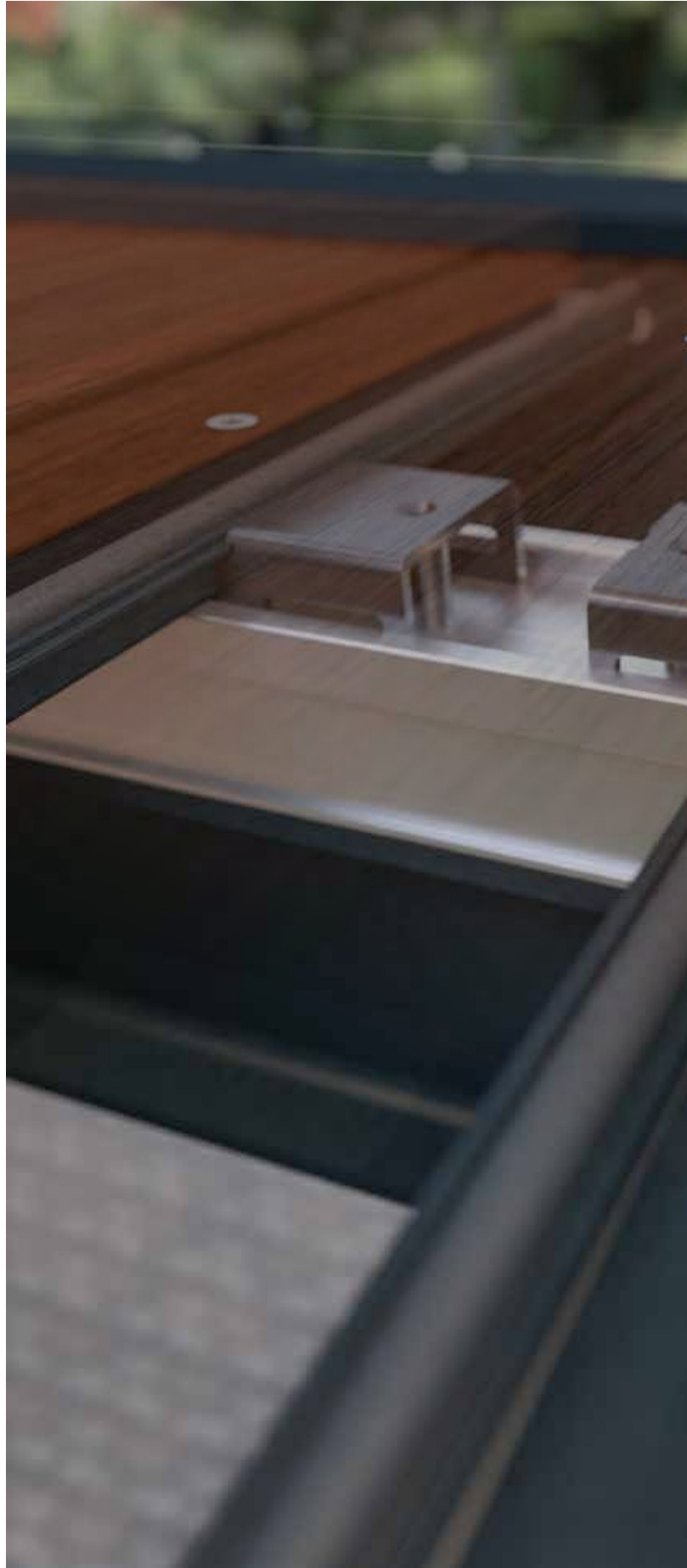



- 4** Dielen auflegen, die Schienen mittig in die Fuge verschieben und die Dielen durch die **EVOdry Halter** durchschrauben. Bei einer Diele mit einer Höhe von 25 mm diese mit einer Profilbohrschraube (Länge 61 mm) befestigen.

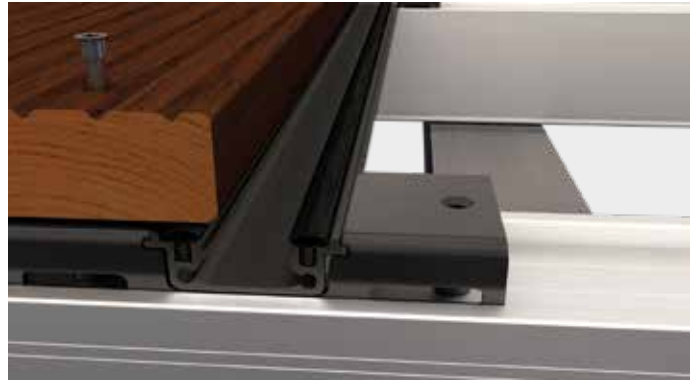

- 5** Fugenabstand einhalten und die nächste Diele auflegen.



BEFESTIGUNG DES WASSERLEITSYSTEMS EVODRY – NICHT SICHTBAR

1 EVOdry Halter in das Alu-Systemprofil einklicken und gleichmäßig verteilen.



2 EVOdry Schiene durch die EVOdry Halter schieben.

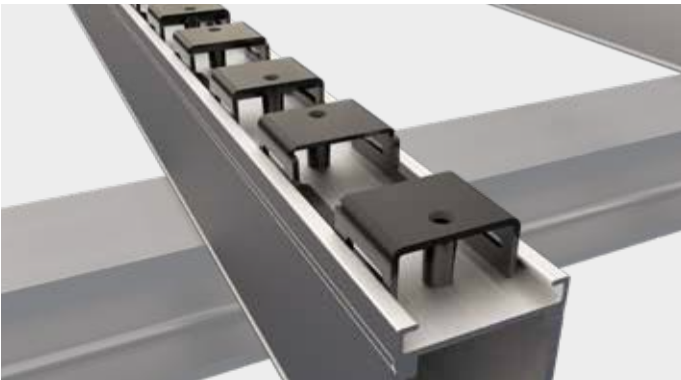

3 EVOdry Schienen in die EVOdry Halter einführen.

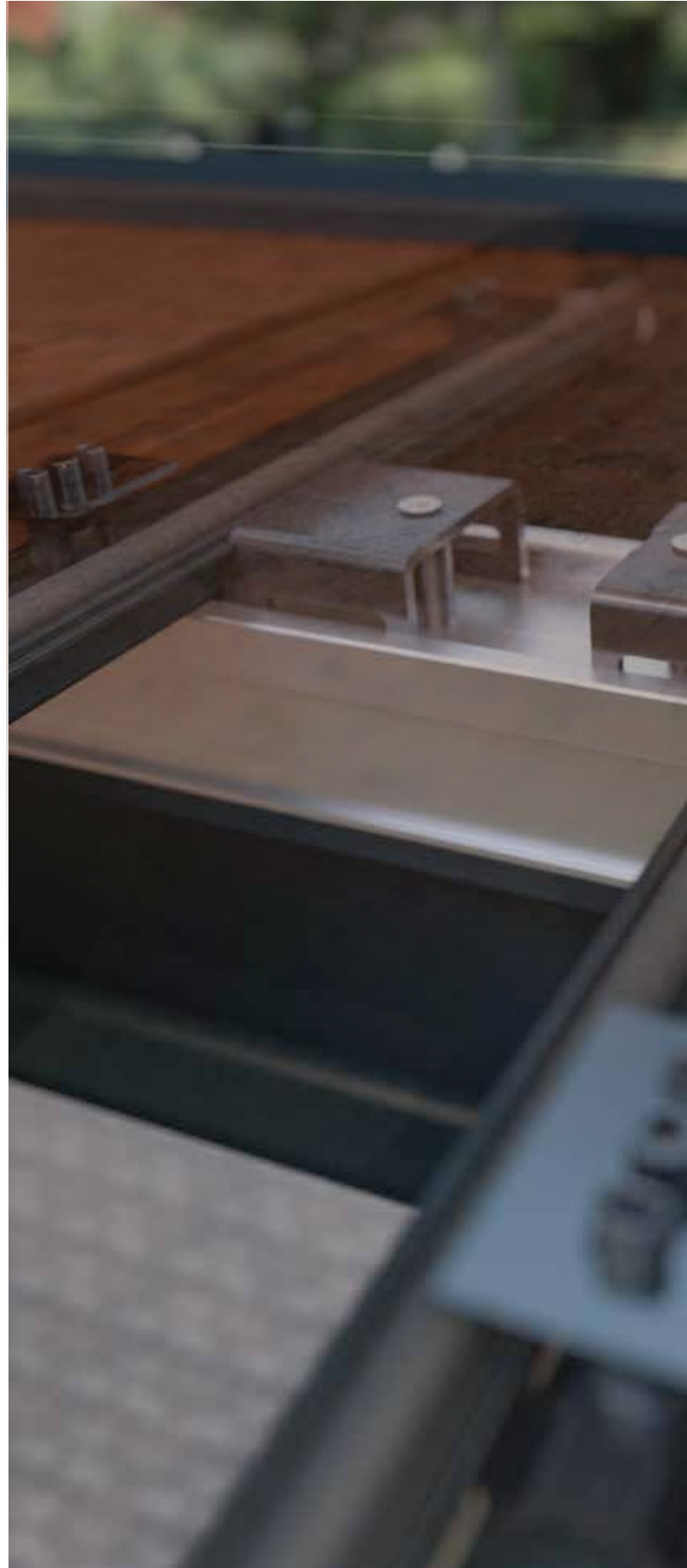
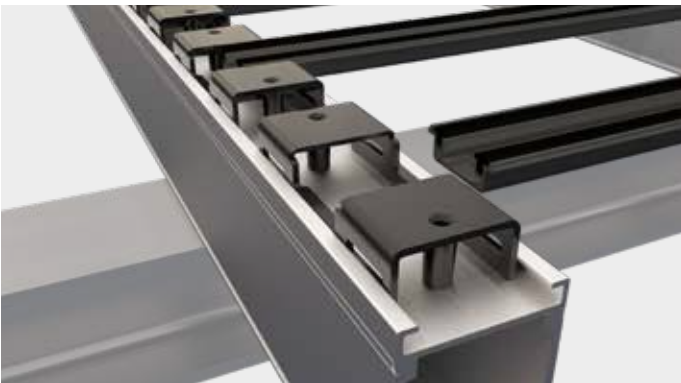



- 4** EVOdry Clip in die EVOdry Schiene einklicken und nur alle 30 – 40 cm einsetzen.



- 5** Die EVOdry Schiene mit den EVOdry Clips in die Diele einschieben und mit einer Profilbohrschraube (Länge 41 mm) befestigen.



- 6** Die zweite Diele in die Halteplatte des EVOdry Clips einführen und diese mit der Schraube des EVOdry Clips befestigen.

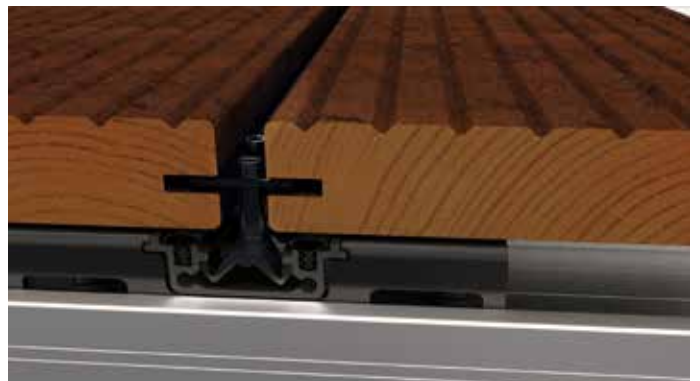

ALU-SYSTEMPROFIL-EVO BAUKASTENSYSTEM – HOLZTERRASSE

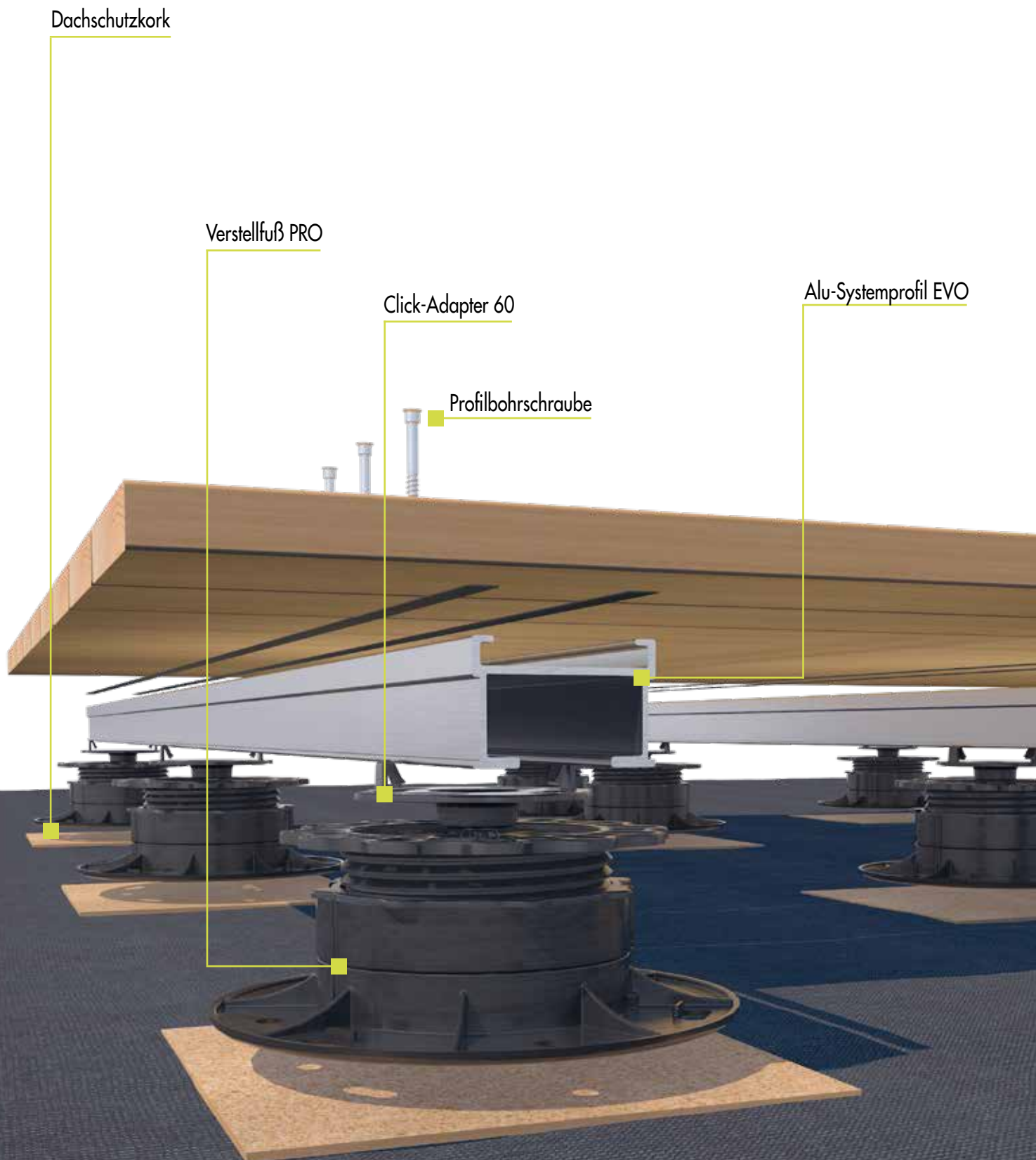

Dachschutzkork

Verstellfuß PRO

Click-Adapter 60

Profilbohrschraube

Alu-Systemprofil EVO

ALU-SYSTEMPROFIL-EVO BAUKASTENSYSTEM – STEINTERRASSE

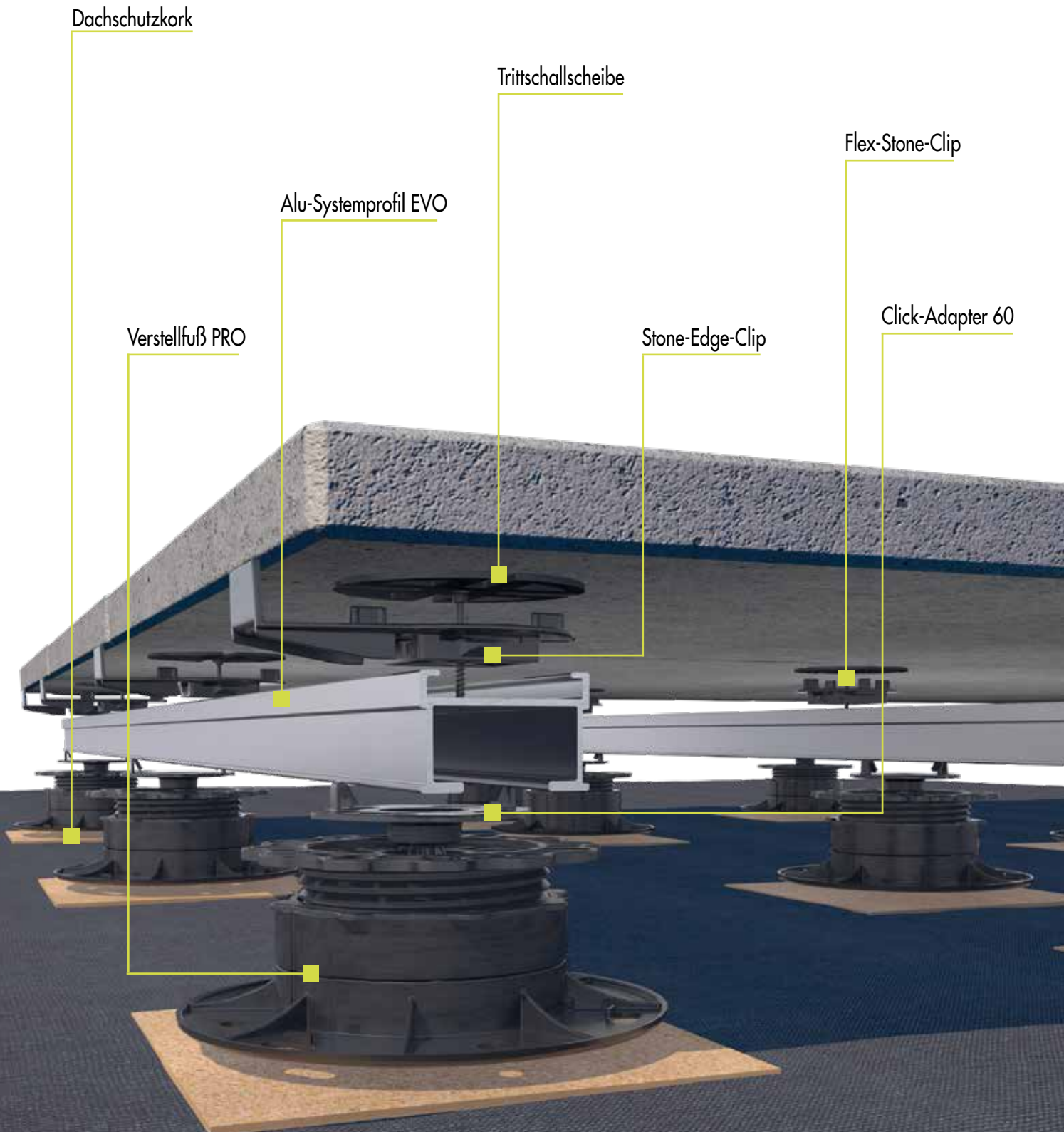

EUROTEC STONE-SYSTEM

Terrassen konstruieren war noch nie so einfach!

MULTIFUNKTIONELLES VERLEGESYSTEM

Zahlreiche Möglichkeiten! Für alle gängigen Terrassenbeläge geeignet.

Mit dem **multifunktionalen Verlegesystem** Stone-System von Eurotec reduziert sich der Aufwand für die Konstruktion einer Terrasse auf ein Minimum. Besonders praktisch ist, dass **verschiedene Terrassenbeläge** mit diesem System kombinierbar sind.

Sie benötigen lediglich einen tragfähigen Untergrund, das **Stone-System von Eurotec** sowie die gewünschten Terrassenbeläge.

VORTEILE

- Besonders wirtschaftlich
- Zeitsparende und unkomplizierte Montage
- Kombinationen aus Steinplatten mit z. B. Holz- oder WPC-Dielen möglich
- Exaktes Fugenbild
- Langlebig
- Hohe, geprüfte Tragfähigkeit



Für weitere Informationen zu dem Stone-System schauen Sie sich das Anwendungsvideo auf unserem YouTube-Kanal an

oder laden Sie sich die Stone-System- Broschüre runter:
www.eurotec.team/kataloge





IN NUR 8 SCHRITTEN ZUR PERFEKT KONSTRUIERTEN TRAUMTERRASSE

1 Auswahl der Materialien / Mengenermittlung

2 Untergrund vorbereiten

3 **Verstellfüße PRO** aufstellen



4 **Aluminium-Systemprofil EVO** auf die Verstellfüße klicken und mit dem **Alu-Systemprofilverbinder EVO** so weit verlängern, dass die komplette Terrassenbreite abgedeckt ist.



5 Mittels **Eckverbinder EVO** die Querstreben zur Queraussteifung der Unterkonstruktion anbringen.



6 **Stone-Edge-Clips** an den Rändern und **Flex-Stone-Clips** im Feld auf das **Alu-Systemprofil EVO** klicken.



7 Erste Steinplatte einlegen und Abstände überprüfen.

8 Unterkonstruktion ausrichten – unkompliziert und exakt durch variable Verstellfüße – restliche Steinplatten einlegen, fertig!

ZUBEHÖR FÜR DAS MULTIFUNKTIONELLE STONE-SYSTEM

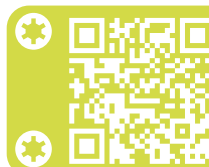

Flex-Stone-Clip



Art.-Nr.	Abmessung Fugensteg [mm] ⁰⁾	VPE*
975602	8 x 14 x 4	200

⁰⁾Höhe x Länge x Breite

*Zur Befestigung empfehlen wir Aluminium Profilbohrschrauben (645026). Diese sind nicht im Lieferumfang enthalten.

Zum Aufklicken auf das Alu-Systemprofil EVO im Feld.

Hinweis

Durch die Flexibilität des Flex-Stone-Clips können fertigungsbedingte Toleranzen von Steinplatten von bis zu 2 mm ausgeglichen werden.



Anwendungsbeispiel: Flex-Stone-Clip

Stone-Edge-Clip



Art.-Nr.	Abmessung Fugensteg [mm] ⁰⁾	VPE*
975603	8 x 14 x 4	50

⁰⁾Höhe x Länge x Breite

*Lieferung inkl. einer Schraube pro Clip

Zum Aufklicken auf das Alu-Systemprofil EVO im Randbereich.

Um ein Verrutschen einzelner Steinplatten zu vermeiden, sind die Stone-Edge-Clips im Randbereich durch Schrauben an der Aluminium-Unterkonstruktion zu fixieren. Die Clips verfügen zu diesem Zweck über einen Schraubkanal in der Mitte.



Anwendungsbeispiel: Stone-Edge-Clip

Aluminium Profilbohrschraube



Art.-Nr.	Abmessung [mm]	Antrieb	VPE
645026	4,2 x 35	TX15 •	100

AUFLAGEEMPFEHLUNG VON STEINBELÄGEN

Auflage auf Alu-Systemprofile

Werden bei einer Steinterrasse nicht ausreichend Auflagepunkte gebildet, kann es **bei Belastung zum Brechen der Steine** kommen. Aus diesem Grund entscheidet die Größe der verwendeten Steinplatten über die Kombination von **Längs- und Queraussteifungen aus Alu-Systemprofilen** sowie die Verwendung von **Flex-Stone-Clips und Stone-Edge-Clips**. Die folgenden Abbildungen stellen verschiedene Beispielgrößen inklusive der jeweils notwendigen Unterstützung dar und können als Hilfe genutzt werden, um die Aluminium-Unterkonstruktion richtig zu gestalten.



60 x 60 cm

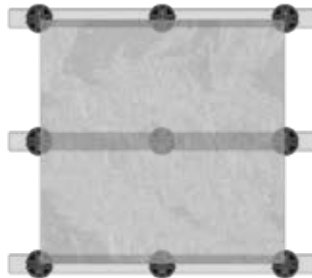

80 x 80 cm

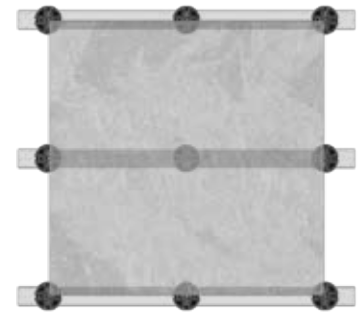

90 x 90 cm



80 x 90 cm



120 x 40 cm



120 x 60 cm

Wichtig

Herstellerangaben zur Auflagerung der Steinplatten beachten! Die Verwendung unseres Systems entbindet Planer/Verarbeiter nicht davon, sich über die Herstellerangaben anderer (zusammen mit unserem System verbauter) Produkte zu informieren.



90 x 60 cm

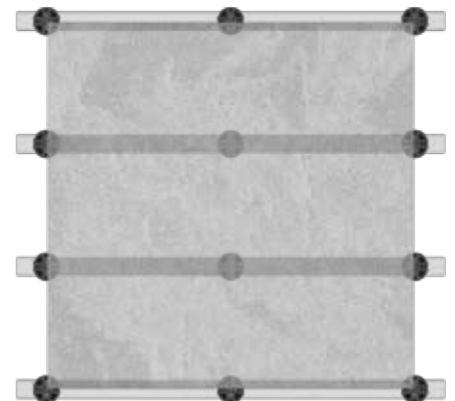

120 x 120 cm

ZUBEHÖR ZUR UNTERSTÜTZUNG DES TERRASSENBELAGS

Queraussteifung EVO



Art.-Nr.	Produktbezeichnung	Material	Abmessung [mm] ⁰⁾	VPE
975666	Queraussteifung EVO	Aluminium	60 x 40 x 340	1

⁰⁾Höhe x Breite x Profillänge

Unsere Queraussteifung ist die optimale Ergänzung zu unseren Aluminium-Profilen. Durch die bereits vormontierten Winkel wird die Montage nochmal vereinfacht.

VORTEILE

- Einfache und zeitsparende Montage
- Schnellere Fertigstellung der Terrassen
- Die vorgefertigten Queraussteifungen vermeiden ein aufwendiges Zuschneiden der Profile auf der Baustelle.
- Eine saubere Vorkonfektionierung versichert eine fachgerechte Montage.

ANWENDUNGSHINWEISE

Die Queraussteifungen können nur bei einem Achsenabstand von 40 mm verwendet werden.

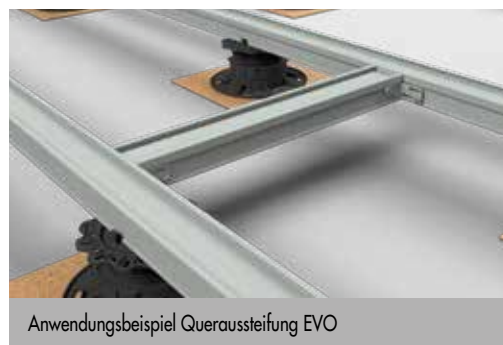

Anwendungsbeispiel Queraussteifung EVO



Unterkonstruktion mit Verstellfüßen PRO, Alu-Systemprofilen EVO und Queraussteifungen EVO

Support-Clip Set

Zur Unterstützung des Terrassenbelags



SET BESTEHT AUS

- 2 x Support-Clip
- 2 x Kork-Pad
- 2 x BiGHTY Bohrschraube 4,8 x 25 mm
- 2 x Aluminium Profilbohrschraube 4,2 x 35 mm

Art.-Nr.	Abmessungen [mm] ⁰⁾	Material	VPE
945970	40 x 93,7 x 50	Polypropylen-Copolymer (PP-C)	3

⁰⁾Höhe x Tiefe x Breite

Das Set dient der Unterstützung des Terrassenbelags, ist eine flexible und hochwertige Alternative zu herkömmlichen Stützmaßnahmen und verhindert somit ein Brechen der Steinplatte. Kann mit dem Alu-Systemprofil EVO Light als Quer- aussteifung kombiniert werden.

VORTEILE / EIGENSCHAFTEN

- Verhindert das schnelle Brechen von Steinplatten
- Trittschalldämmung durch Kork-Pads
- Anpassung auf üblichen Achsabstand der Unterkonstruktion möglich
- Durch den Support-Clip können sowohl Verstellfüße als auch Alu-Systemprofile EVO eingespart werden.
- Montage der Clips mittels Click System oder Fixierschrauben möglich



Erhöhte Bruchgefahr einzelner Platten aufgrund fehlender Stützprofile.

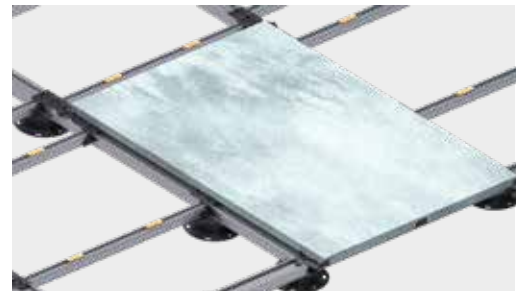

Verminderte Bruchgefahr nach der Montage der Support-Clip Sets.

ARBEITSWEISE SUPPORT-CLIP SET

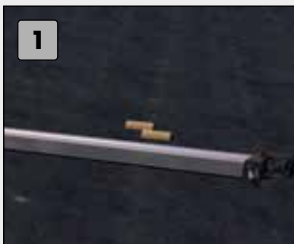

1 Das EVO Light auf die gewünschte Länge schneiden. Die EVO light Schiene in die Kunststoffclips einlegen und von unten mit den mitgelieferten BiGHTY-Schrauben verschrauben.



2 Die Schutzfolie vom Kork-Pad entfernen und in die Schiene einkleben.



3 Die Schienen gleichmäßig verteilen, sodass die Steinplatten optimal unterstützt werden. Mit der mitgelieferten Aluminium Profilbohrschraube Ø 4,2 x 35 fixieren.



4 Steine auflegen – Fertig!

UNTERKONSTRUKTION BEI EINER TERRASSE MIT BESCHWERUNG (PFLANZENKÜBEL)

Um die Terrasse zusätzlich belasten zu können, sollte die Unterkonstruktion mit zusätzlichen Queraussteifungen ausgebaut werden! Mit einem weiteren Verstellfuß unter der Queraussteifung wird die Tragfähigkeit dementsprechend erhöht. Stellenweise belastbar für z. B. einen Blumentopf.

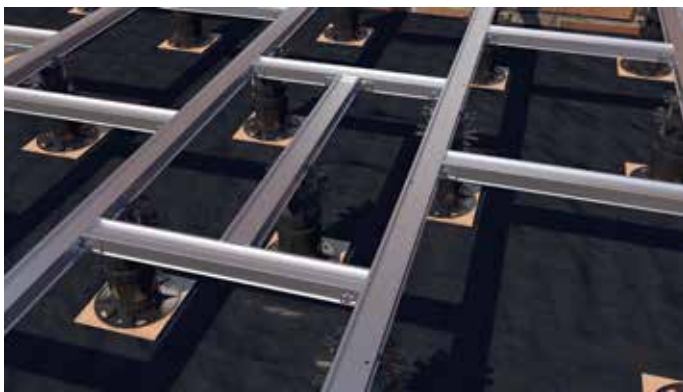



Je nach Belastung muss die Unterkonstruktion massiv ausgebaut werden, damit das Gewicht, welches auf der Terrasse liegt, ausreichend gestützt wird.

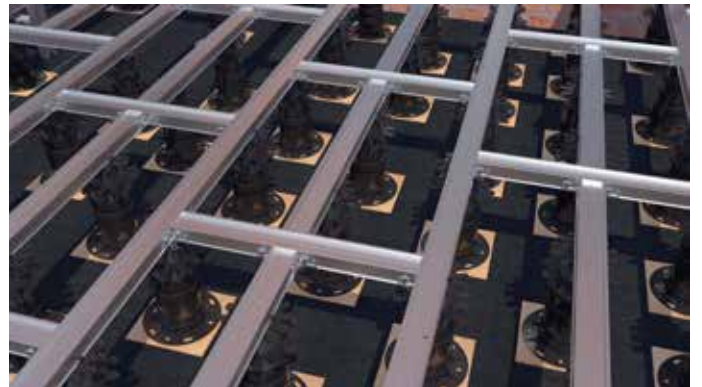
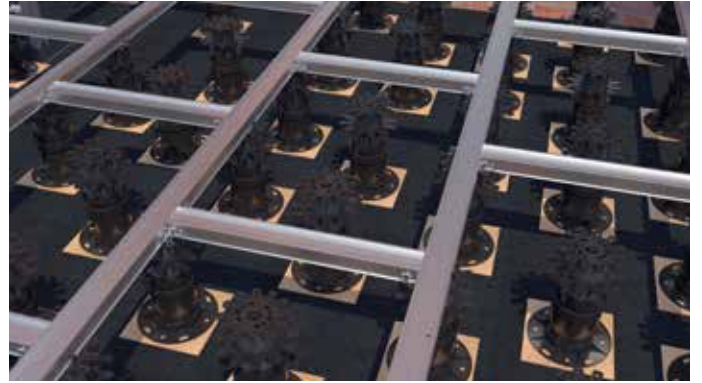

ANWENDUNGSBEISPIELE





BAU EINER STEINTREPPE MIT ALU-SYSTEMPROFILEN EVO

- 1** Unterkonstruktion in beiden Ebenen fertig stellen und mit unseren **BiGHTY Bohrschrauben** verbinden.



- 2** Abschlussprofil **Alu-Unterkonstruktion unten** (975640) in die gewünschte Länge bringen und mit der Unterkonstruktion verschrauben.



- 3** Abschlussprofil **Alu-Unterkonstruktion oben** (975639) in die gewünschte Länge bringen und mit der Unterkonstruktion verschrauben.

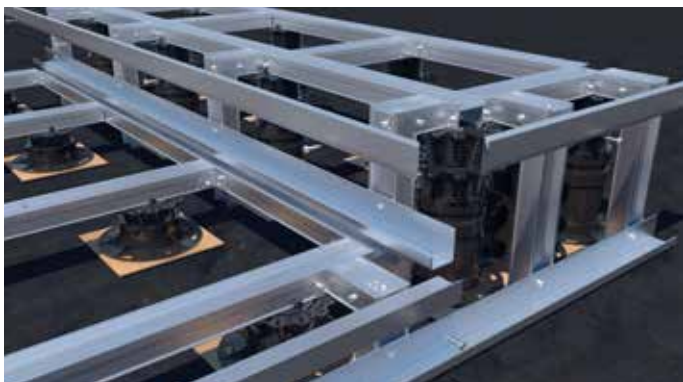



- 4** Flex-Stone-Clips (975602) zur Auflage sowie Stone-Edge-Clips (975603) zum Randabschluss verteilen und mit der Aluminium Profilbohrschraube (645026) verschrauben. Empfehlung: Nutzen Sie zusätzlich noch unsere Trittschallscheibe Ø 90 (954089).

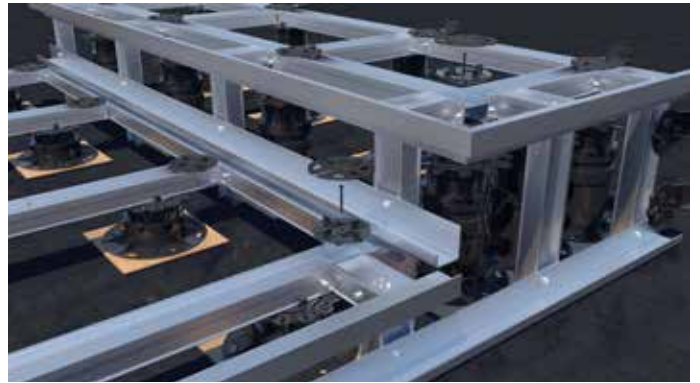

- 5** Die seitlichen Steinplatten einsetzen.

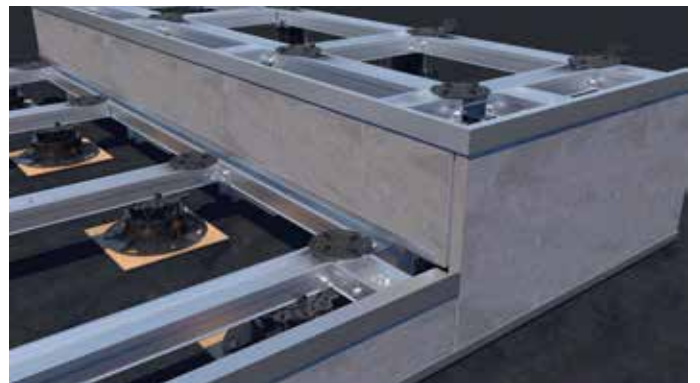

- 6** Fertig!



BAU EINER HOLZTREPPE MIT ALU-SYSTEMPROFILIEN EVO – VARIANTE 1

- 1** Ein L aus zwei **EVO Systemprofilen** zusammensetzen und mit **Eckverbinder** befestigen. **180° Gelenk** in das **EVO-Profil** frontal reinschieben.

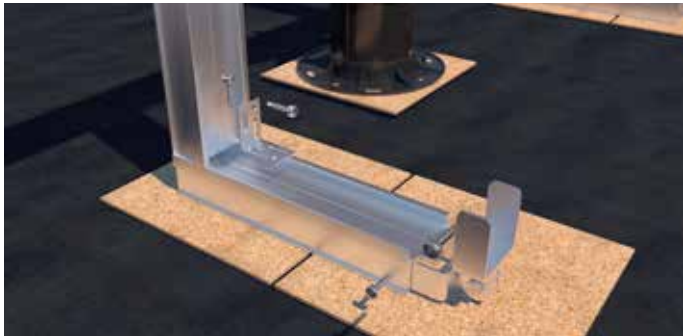

- 2** Zwei **EVO Profile** auf **Gehring** schneiden. Anschließend Profile verbinden und mit **Eckverbinder** befestigen. **Bohrung und Langloch** verwenden.
→ **Ausdehnungskoeffizient Aluminium**

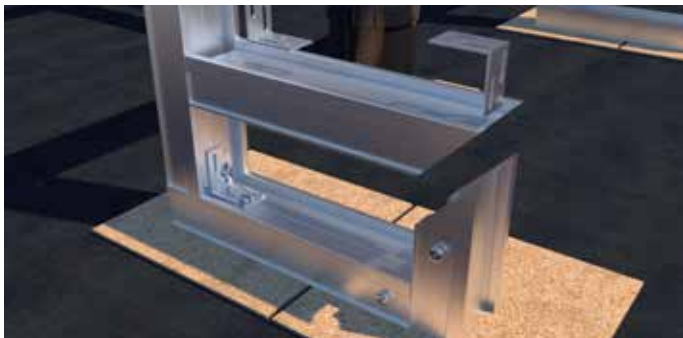

- 3** **Treppenstufe** mit **90° Gelenk** an **Aluminium-Unterkonstruktion** befestigen.

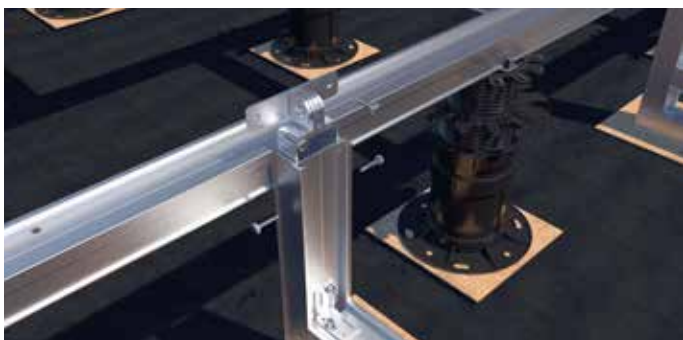

- 4** **Fertig!**

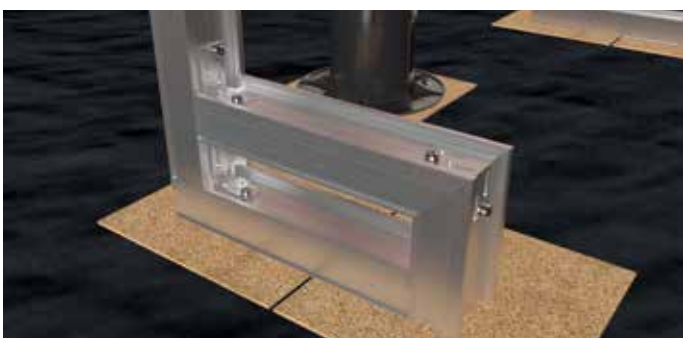

BAU EINER HOLZTREPPE MIT ALU-SYSTEMPROFILEN EVO – VARIANTE 2

BEISPIEL
HOLZUNTERKONSTRUKTION
MIT PROTECTUS HOLZSCHUTZBAND

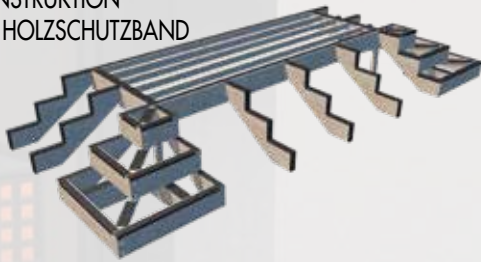

1 Alu-Systemprofile EVO mit 180° Gelenk verbinden. Mit Eckverbinder wie dargestellt (für Trittfäche) befestigen.

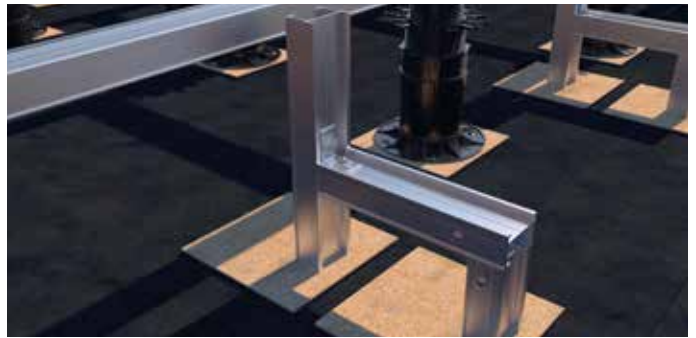
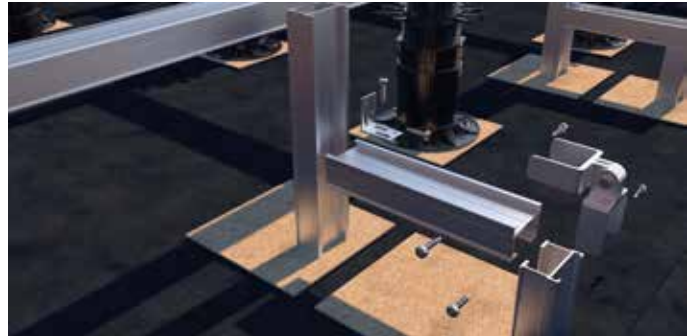

2 90° Gelenk in das EVO Systemprofil setzen und an Alu-Unterkonstruktion befestigen.

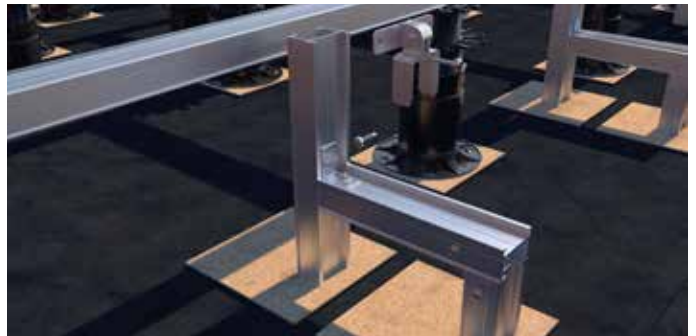

3 Fertig!

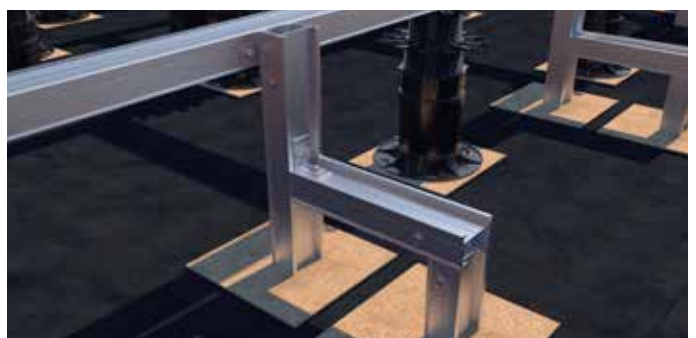

BAU EINER HOLZTREPPE MIT ALU-SYSTEMPROFILIEN EVO UND VERSTELLFÜßEN – VARIANTE 3

- 1** Alu-Systemprofil auf Verstellfuß fixieren. Zugeschnittenes Profil frontal mit 180° Gelenk befestigen.

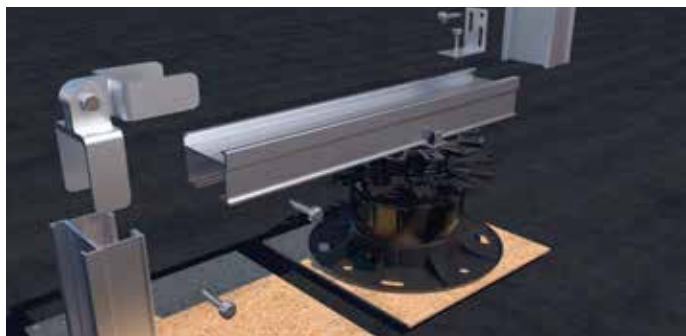

- 2** Nächstes Profil für Schritthöhe mit Eckverbinder EVO befestigen.



- 3** Für zusätzliche Stufen, Montageschritte wiederholen.



BAU EINER TREPPE MIT ALU-SYSTEMPROFILIEN EVO – ECKE



1 Alu-Systemprofile mit 180° Gelenk und Lagesicherung EVO verbinden und befestigen.

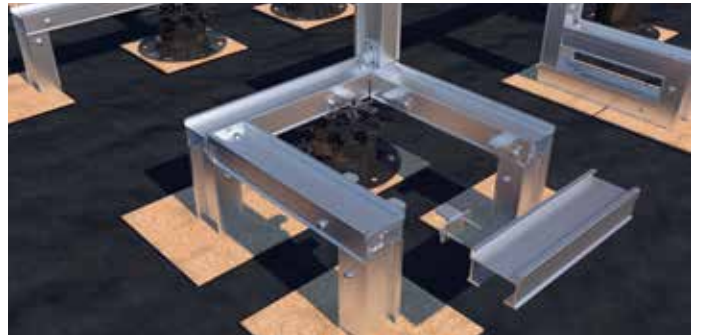
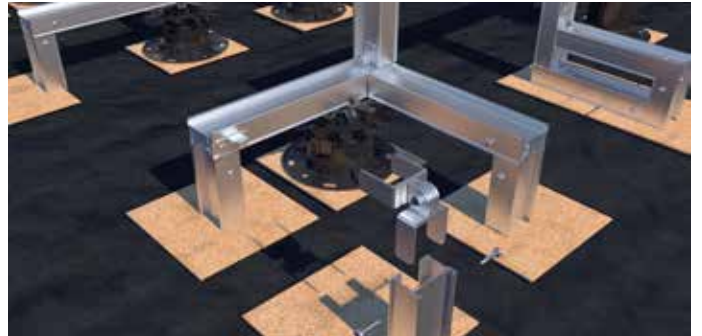

2 Alu-Systemprofile im Quadrat zusammensetzen.

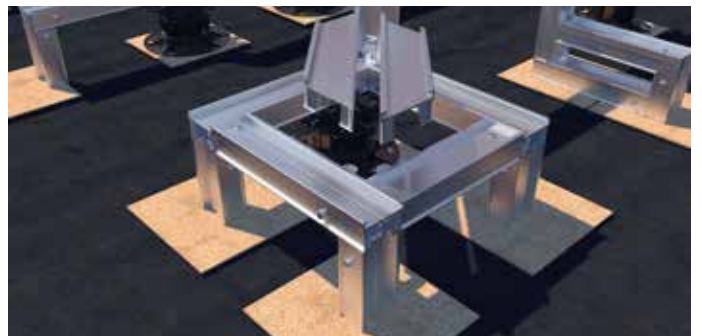

3 Fertig!

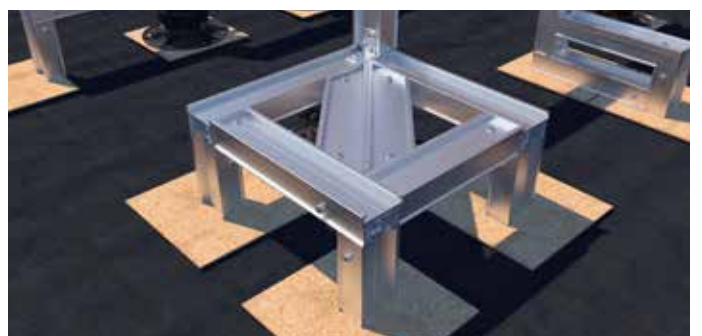

BAU EINER RAMPE

- 1** 180° Gelenke in das **Alu-Systemprofil EVO** schieben und mit einer Bohrschraube verschrauben. **Verstellfüße** möglichst nah an dem Rampenanschluss positionieren.



- 2** **Alu-Systemprofil EVO** frontal mit 180° Gelenk verbinden und mit einer **Boherschraube** verschrauben.





- 3** Für einen sauberen Abschluss, können die **Alu-Systemprofile EVO** auf Gehrung geschnitten werden.

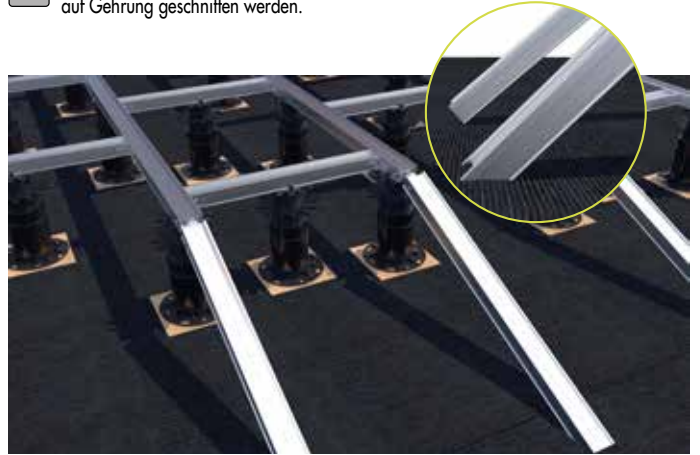

- 4** Rampenkonstruktion mit zusätzlichen **Queraussteifungen** verstärken. Durch die Aussteifung wird die Rampenunterkonstruktion zu einem geschlossenen System.

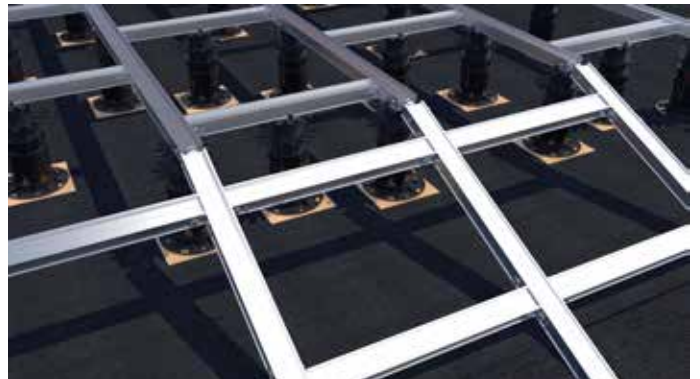

ZUBEHÖR FÜR DEN BAU VON TREPPEN / RAMPEN

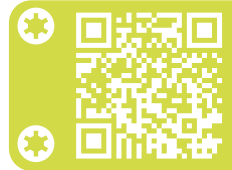

90° Gelenk EVO



Art.-Nr.	Abmessung [mm] ^{a)}	Material	VPE*
975623	23,5 x 84,0 x 100	Zinkdruckguss	4

^{a)}Höhe x Länge x Breite

*Zur Befestigung empfehlen wir BIGHTY Bohrschrauben PH (954068). Diese sind nicht im Lieferumfang enthalten.

VORTEILE / EIGENSCHAFTEN

- Zur Verbindung der Alu-Systemprofile miteinander
- Frei drehbares Gelenk
- Für Winkel bis zu 90°
- Individuelle Positionierung im Systemprofil EVO
- Niete besteht aus Edelstahl A2 nach DIN6791



Anwendungsbeispiel 90° Gelenk EVO

180° Gelenk EVO



Art.-Nr.	Abmessung [mm] ^{a)}	Material	VPE*
975624	23,5 x 131,5 x 49,25	Zinkdruckguss	4

^{a)}Höhe x Länge x Breite

*Zur Befestigung empfehlen wir BIGHTY Bohrschrauben PH (954068). Diese sind nicht im Lieferumfang enthalten.

VORTEILE / EIGENSCHAFTEN

- Zur Verbindung der Alu-Systemprofile miteinander
- Frei drehbares Gelenk
- Für Winkel bis zu 180°
- Individuelle Positionierung im Systemprofil EVO
- Niete besteht aus Edelstahl A2 nach DIN6791



Anwendungsbeispiel 180° Gelenk EVO

Lagesicherung EVO



Art.-Nr.	Abmessung [mm] ^{a)}	Stärke [mm]	Material	VPE*
975622	27,5 x 49 x 23,5	2,5	Zinkdruckguss	10

^{a)}Höhe x Länge x Breite

*Lieferung erfolgt inkl. Schrauben.

Die Lagesicherung EVO dient als einfache und unkomplizierte Lösung, um die Eurotec Alu-Systemprofile EVO miteinander zu verbinden. Durch die Lagesicherung EVO können die Alu-Profile mit einem Radius zwischen 30° und 90° miteinander verbunden werden.

VORTEILE

- Flexibel einsetzbar
- Korrosionsbeständig
- Einfache Handhabung

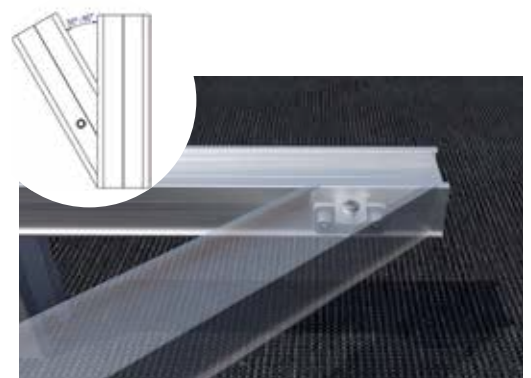

Anwendungsbeispiel Lagesicherung EVO

90° Profilverbinder



Art.-Nr.	Abmessung [mm]	Materialstärke [mm]	Material	VPE*
944912	52 x 52 x 18,5	2,5	Stahl feuerverzinkt	10

*Lieferung erfolgt inkl. Schrauben.

Der 90° Profilverbinder dient der Erstellung eines 90° Winkels in Verbindung mit den Alu-Systemprofilen EVO, EVO Light oder Eveco. Er setzt sich dabei in die Nut der Profile und verhindert somit ein Verrutschen während des Schraubvorgangs. Der 90° Profilverbinder lässt sich im Gegensatz zu anderen Winkeln einfach an der Außenseite des Profils verschrauben und muss nicht an der Innenseite montiert werden. Zusammen mit dem Eckverbinder Eveco sorgt der 90° Profilverbinder für einen zusätzlichen Halt und Sicherheit.

VORTEILE / EIGENSCHAFTEN

- Einfache und zeitsparende Montage im Vergleich zu alternativen Befestigungsmöglichkeiten.
- Flexibel einsetzbar
- Korrosionsbeständig

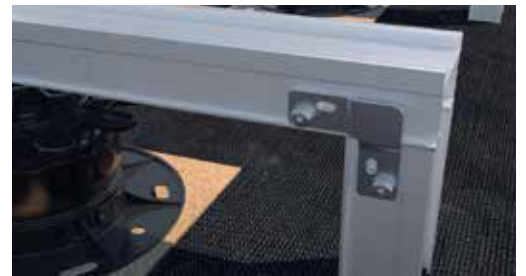

Anwendungsbeispiel 90° Profilverbinder

☛ Kombinierbar mit unseren Alu-Systemprofilen:

☛ **EVO, EVO LIGHT UND EVECO** ☛



Anwendungsbeispiel 90° Profilverbinder zur Verbindung von zwei Alu-Systemprofilen EVO.

BAU EINER TERRASSENBLENDE

- 1** Unterkonstruktion fertig stellen. **Alu-Systemprofil EVO** (975610) seitlich unten auf Länge bringen und mit einem **180° Gelenk EVO** (975624) verbinden.



- 2** Alu-Systemprofile anbringen, sodass die Blende dann darin verschraubt werden kann. Dazu können unsere **180° Gelenke EVO** (975624), **90° Gelenke EVO** (975623) und **Eckverbinder EVO** (975612-10) verwendet werden.

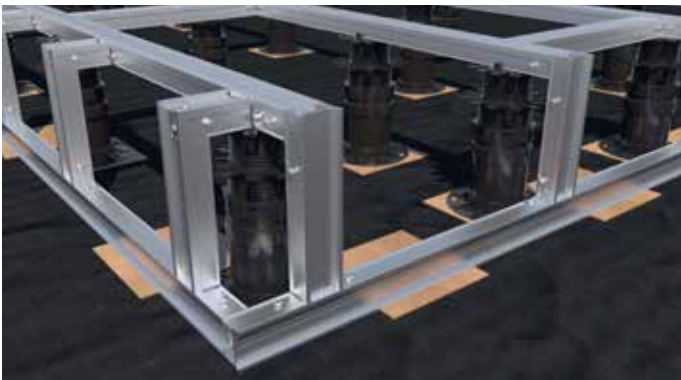



3 Holzdielen mit Profilbohrschrauben an der Unterkonstruktion befestigen.

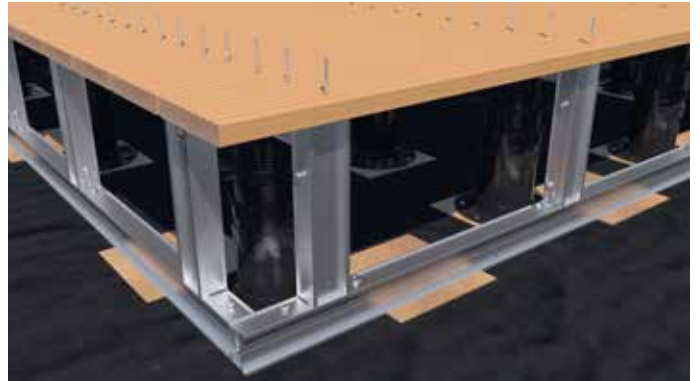

4 Seitliche Dielen nach Wunsch mit einem 45° Schnitt versehen und in die senkrechten Profile verschrauben.



5 Fertig!

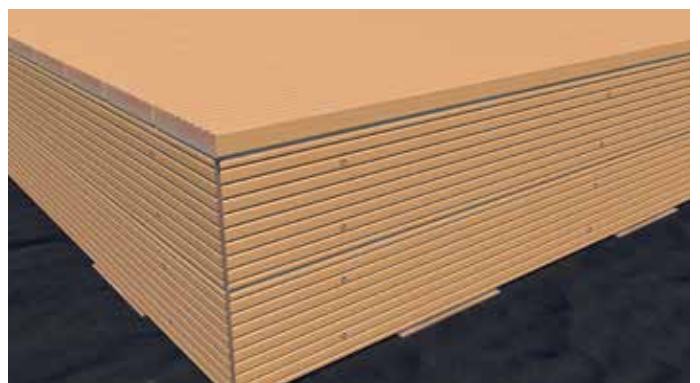

BAU EINER TERRASSE MIT RUNDUNG

- 1** Verstellfüße auf **Dachschutzkork** platzieren und ausrichten.



- 2** Aluminium-Systemprofile EVO und Queraussteifungen mit dem Eckverbinder EVO befestigen.



- 3** Vorgefertigte Seitenelemente positionieren.



- 4** Seitenelemente mit dem **Scharnierverbinder EVO** untereinander verbinden und mit Hilfe des **Alu-Betonwinkels** am Boden befestigen.



i Hinweis
Seitenelemente für Rundungen können vormontiert werden. Positionierung vereinfacht.

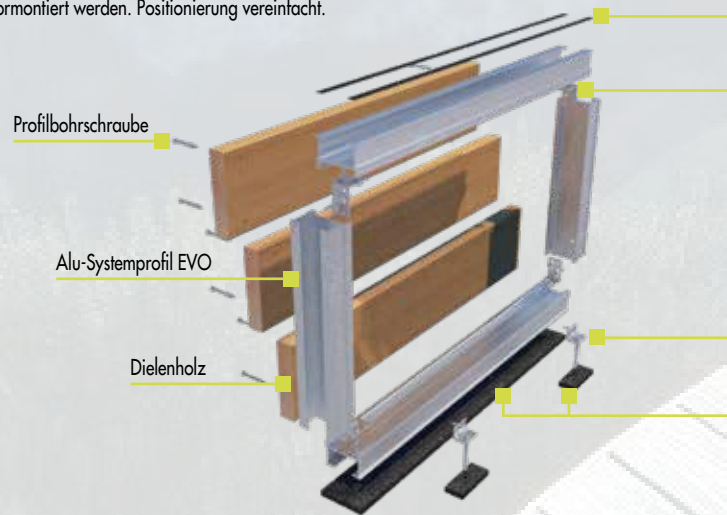

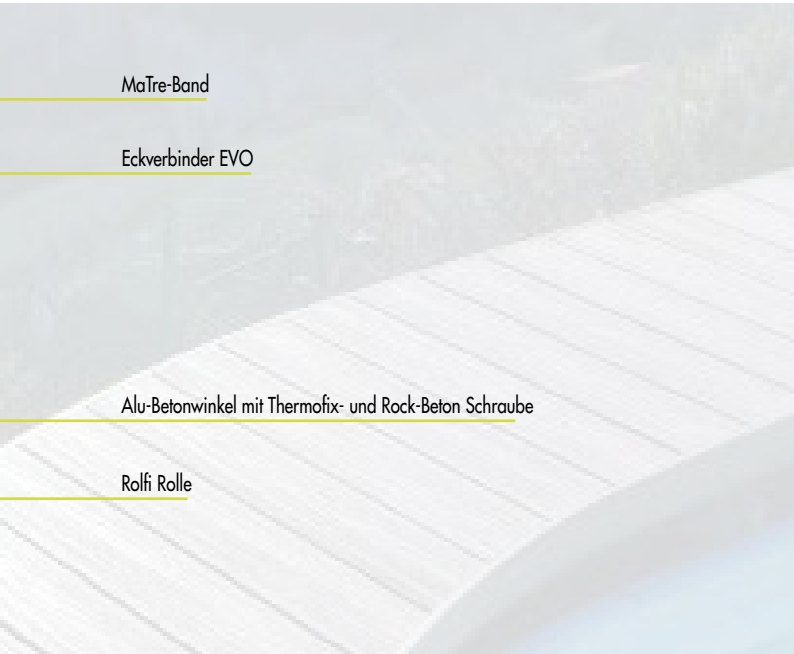

✱ Der Bau von Rundungen ist auch mit unseren anderen Alu-Systemprofilen möglich: ✱
EVO LIGHT, EVECO
UND HKP ✱

5 Holzverkleidung mit der **Profilbohrschraube** an den Seiten anbringen.



6 Terrassendielen anbringen (mit **Profilbohrschraube**).

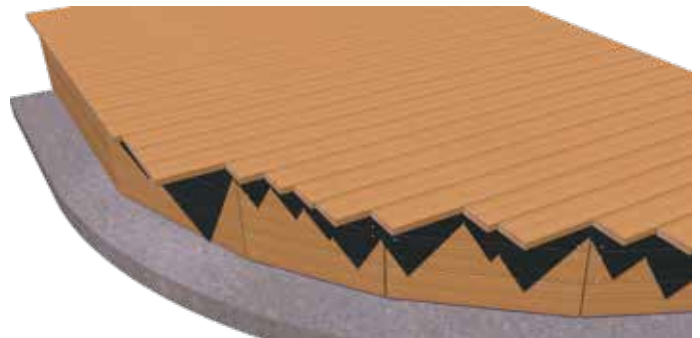

7 Rundung sägen.



8 Fertig!



ZUBEHÖR FÜR DEN BAU EINER RUNDEN TERRASSE / VERANDA

Scharnierverbinder EVO



Art.-Nr.	Abmessung [mm] ^{d)}	Material	VPE
975750	19 x 12,45 x 131	S235 Feuerverzinkt	4

^{d)}Höhe x Breite x Länge

* Zur Befestigung empfehlen wir BiGHTY PH 954090-50.
Diese sind nicht im Lieferumfang enthalten.

Der Scharnierverbinder EVO ist das universelle Verbindungsmittel für Profile, die in einem Winkel außerhalb von 90° zueinander befestigt werden sollen. Er wird unkompliziert seitlich an die Profile geschraubt und passt sich dann flexibel jeder individuellen Gradzahl an.

VORTEILE / EIGENSCHAFTEN

- Flexibel einsetzbar
- Einfache Handhabung bei Anschlüssen größer / kleiner 90°
- Polygonale Geometrien sind einfacher konstruierbar
- Bei ständigen begehbaren Konstruktionen empfehlen wir zwei Lagesicherungen pro Schnittpunkt.



Anwendungsbeispiel Scharnierverbinder EVO



Dank dem Scharnierverbinder EVO können sich bequem Profile in den unterschiedlichsten Winkeln zueinander verbinden lassen.

BAU EINER VERANDA

Auf den folgenden Seiten wird der Bau einer Veranda Schritt für Schritt erklärt.



BAU EINER VERANDA: DAS DACH

- 1** Der Wandbalken wird mittels der Rock-Beton-Schraube am Gebäude befestigt.



- 2** Die Pfosten sollten im Vorfeld an die **PediX Stützenfüße** angeschraubt, mit dem **PediX** an die Position gebracht und mittels **Rock-Beton-Schrauben** sowie **Unterlegscheiben** befestigt werden.



- 3** Der Tragbalken wird mittels **Panelwistec SK** von oben an den Pfosten befestigt. Die Kopfbänder werden mit der **Panelwistec TK** seitlich angeschraubt.





4 Dachträger anbringen und mit **Panelwistec TK** anschrauben.



5 Die Profilhölzer werden, beginnend von unten, zur Hausfassade hin verlegt und mittels **Panelwistec SK** an den Dachträgern angeschraubt.



6 Das Dach wird in unserem Beispiel mit Bitumen-Biberschindeln, seitlichen Abschlussleisten, einem Traufblech und der Dachrinne inkl. Halterungen vervollständigt.



BAU EINER VERANDA: DIE TERRASSE

- 7** Die **Verstellfüße PRO XL** werden mit den zusätzlichen **Erweiterungsringen** zusammengebaut und mit dem **Click-Adapter** vervollständigt. Im Anschluss werden die Füße positioniert und auf die gewünschte Höhe ausgeschraubt. Unter die **Verstellfüße** sollte **Dachschutzkork** gelegt werden.



- 9** Bei einer rechteckigen Grundfläche können die Seitenelemente im Vorfeld vormontiert (S. 111) und sogar bereits die Holzverkleidung angebracht werden. Die fertigen Elemente können dann ganz bequem positioniert und ausgerichtet werden. Als Trennlage sollte EPDM verwendet werden, was von der **Rolfi Rolle** bequem zugeschnitten werden kann.



- 8** Die **Alu-Systemprofile EVO** werden auf den **Verstellfüßen** in die **Click-Adapter** eingeklickt und dabei die **Verstellfüße** noch in der Höhe feinjustiert. Im Anschluss werden die Profile mit dem **Wandanschlusswinkel** und den **Spenglerschrauben** samt Dübeln an der Hauswand befestigt.



- 10** Nachdem die Seitenelemente positioniert wurden, müssen Sie befestigt werden. Mit dem **Profilverbinder Terrassenrand Set** werden die Seitenelemente bündig miteinander verschraubt. Der **Eckverbinder EVO** kommt zum Einsatz, um die Seitenelemente in den Ecken miteinander zu verbinden und um die **Aluminiumprofile** der Unterkonstruktion an den Seitenelementen zu befestigen. Mit den **Alu-Betonwinkeln** und den **Rock-Betonschrauben** werden die Elemente im Beton- oder Steinuntergrund befestigt. Die Seitenelemente, die an die Hauswand ragen, können mit dem **Wandanschlusswinkel** und den **Spenglerschrauben** samt Dübeln dort zusätzlich befestigt werden.



11 Seitenelemente befestigen



12 Die Terrassendielen werden parallel zur Hausfassade verlegt. Begonnen wird an der Hausfassade mit der ersten Diele. In unserem Beispiel haben wir eine sichtbare Befestigung gewählt und die Dielen mit der **Eurotec Profilbohrschraube** an den **Alu-Systemprofilen EVO** angeschraubt. Als Hilfsmittel empfehlen wir den **Drill-Stop**, die **Distanzklötzchen** und die **Spannzwinde**.



13 Ausklinkungen für Pfosten sägen.



BAU EINER VERANDA: DIE TERRASSE

14 Das vorgefertigte Geländer kann nicht sichtbar verschraubt werden oder für einen besseren Halt und eine einfachere Montage mit dem **Eurotec Winkelverbinder** mit Rippen in Kombination mit den **WBS-Schrauben** an den Pfosten angebracht werden.



15 Die Treppe kann auf unterschiedliche Weisen gebaut werden (siehe Kapitel „Bau einer Treppe mit **Alu-Systemprofilen EVO**“). In diesem Beispiel wurde die Treppe mit dem **180° Gelenk EVO** an den **Alu-Systemprofilen EVO** der Unterkonstruktion angeschraubt und im Anschluss mit den gleichen Hölzern der Terrassendielen verkleidet.



16 Fertig!



AUFBAU SEITENELEMENTE



Hinweis

Seitenelemente können vormontiert werden. Positionierung vereinfacht.

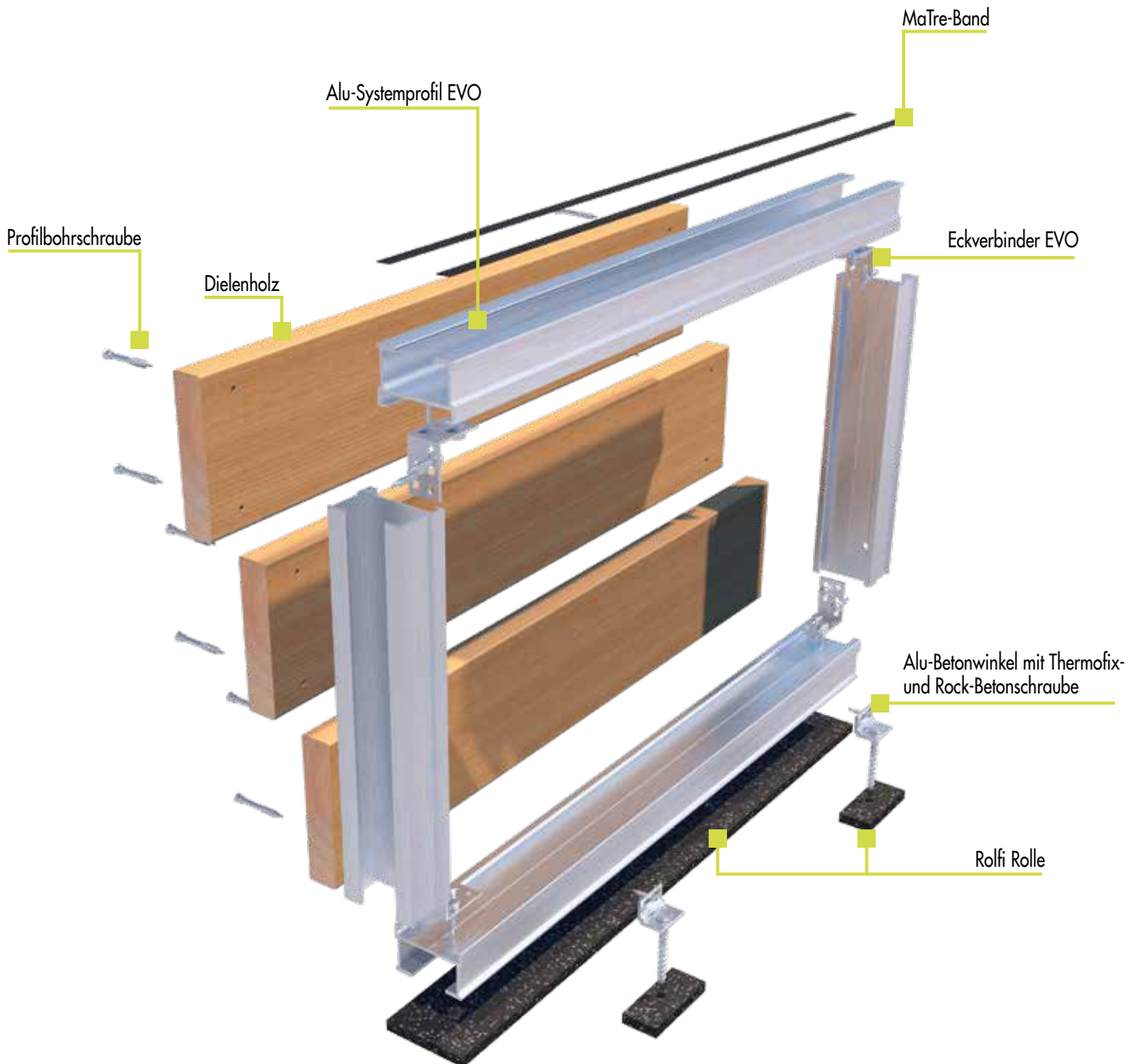

ALUMINIUM-SYSTEMPROFIL EVO SLIM

Optimal Für niedrige Aufbauhöhen

Beim **Alu-Systemprofil EVO Slim** handelt es sich um eine Aluminium-Unterkonstruktion für Terrassen mit **sehr geringer Aufbauhöhe**. Diese Unterkonstruktion bringt gegenüber herkömmlichen Terrassenunterkonstruktionen aus Holz einige bedeutende Vorteile mit sich:

VORTEILE / EIGENSCHAFTEN

- Zur direkten Auflagerung auf einen tragfähigen Untergrund
- Universell für direkte / sichtbare Befestigungssysteme sowie für indirekte / nicht sichtbare Befestigungssysteme geeignet.
- Die spezielle Form der Profile vermindert die Gefahr abgescherter Befestigungsschrauben in Folge von Quell- und schwindbewegungen der Terrassendielen.
- Durch die spezielle Form wird ein Abscheren der Schrauben verhindert.
- Einfache und zeitsparende Montage
- Formstabil, gerade, verwindungsfrei
- Beständig gegen Witterung, UV-Belastung, Insekten und Fäulnis
- Unterstützt den konstruktiven Holzschutz
- Geringes Eigengewicht

KOMBINIERBAR MIT:



Terrassengleiter



Systemhalter Twin



Profilbohrschraube

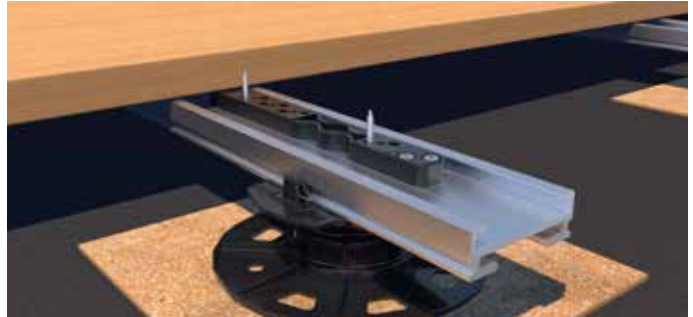

Nicht sichtbare Befestigung mittels Terrassengleiter



Nicht sichtbare Befestigung mittels Systemhalter Twin



Sichtbare Befestigung mittels Profilbohrschraube

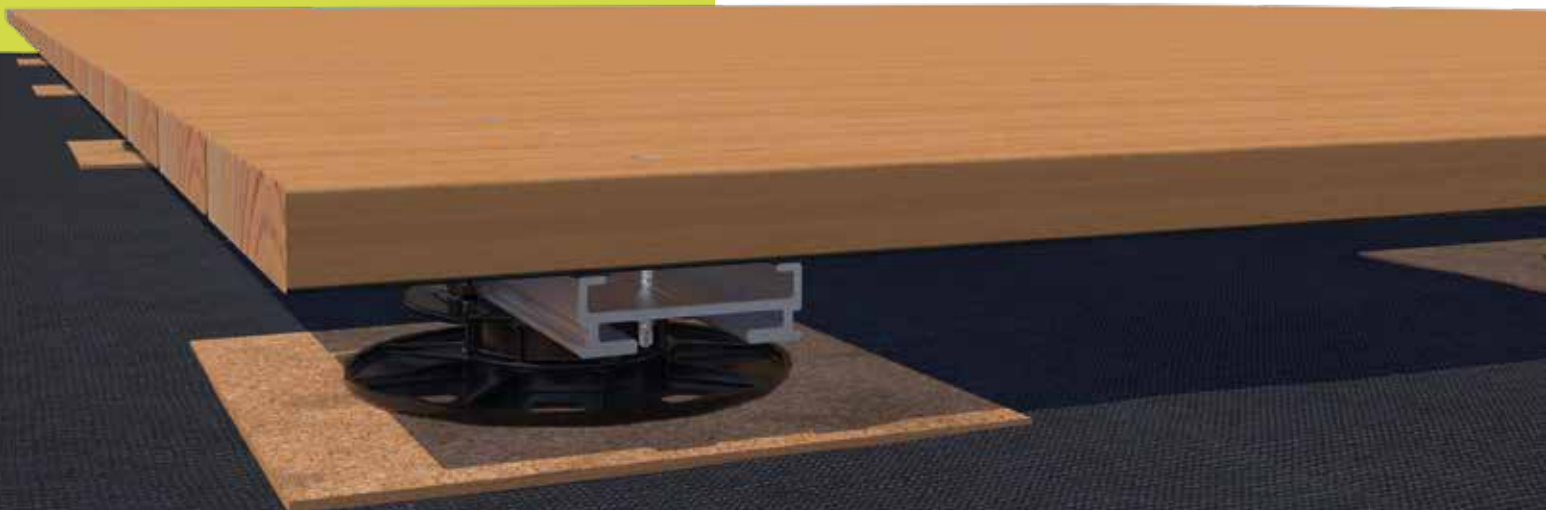

Alu-Systemprofil EVO Slim



Art.-Nr.	Abmessung [mm] ^{a)}	Material	VPE
975633	20 x 60 x 2400	Aluminium	1
975628	20 x 60 x 4000	Aluminium	1

^{a)}Höhe x Breite x Profillänge



Wichtig

Bei Anwendung des Alu-Systemprofils EVO Slim in Kombination mit dem Systemhalter Twin muss unbedingt der Hinweis auf S. 157 beachtet werden.

Alu-Systemprofilverbinder EVO Slim



Art.-Nr.	Abmessung [mm] ^{a)}	Material	VPE*
975629	4 x 200 x 48	Aluminium	10

^{a)}Höhe x Länge x Breite

*Inkl. 4 Bohrschrauben pro Verbinder

Hinweis

Der Profilstoß ist nur direkt über einer Stützung bzw. Lagerung anzuordnen.

Max. Auflagerabstände L [mm] Alu-Systemprofil EVO Slim mit Verstellfüßen^{a)}

Nutzlast [kN/m ²]	Verstellfüße BASE-Line, zul. F = 2,2 kN							
	Achsabstand e [mm] der Profile untereinander ^{b)}							
	250	300	350	400	450	500	550	600
2,0	650	600	600	550	550	500	500	500
3,0 ^{a)}	550	550	500	500	500	450	450	400
4,0 ^{a)}	500	500	450	450	400	400	400	400
5,0 ^{a)}	500	450	450	400	400	400	350	350

Nutzlast [kN/m ²]	Verstellfüße Profi-Line, zul. F = 8,0 kN							
	Achsabstand e [mm] der Profile untereinander ^{b)}							
	250	300	350	400	450	500	550	600
2,0	650	600	600	550	550	500	500	500
3,0 ^{a)}	550	550	500	500	500	450	450	400
4,0 ^{a)}	500	500	450	450	400	400	400	400
5,0 ^{a)}	500	450	450	400	400	400	350	350

^{a)}Angabe der max. Spannweite bei der die Durchbiegung des Profils L/300 nicht überschreitet. Mittlere Dielenstärke von 25 mm mit Dielenwichte von 7 kN/m³ (Lärche, Kiefer, Douglasie).

^{b)}Bsp.: Abstand der Profile untereinander = 550 mm; Nutzlast = 2,0 kN/m² → max. Spannweite des Profils = 500 mm.

^{a)}Nutzlasten nach DIN EN 1991-1; Dachterrassen = 4 kN/m², Terrassen im öffentlichen Raum = 5 kN/m²

^{a)}Nutzlast nach SIA 261 für Balkone und Dachterrassen private Nutzung = 3 kN/m²

HINWEIS

Bitte beachten Sie die Montagehinweise in unserem Produktdatenblatt.

ALUMINIUM-SYSTEMPROFIL EVO LIGHT

Die kostengünstige Alternative

Das **Alu-Systemprofil EVO Light** wurde speziell für die Anwendung von genutetem WPC/BPC-Oberbelag entwickelt. Durch die Wandung sowie der ideal ausgenutzten Geometrie des **Alu-Systemprofil EVO Light** besteht eine sehr hohe Tragfähigkeit.

VORTEILE / EIGENSCHAFTEN

- Nicht sichtbare Befestigung mit dem Systemhalter EVO Light
- Sichtbare Befestigung mit Eurotec Profil- und Profillügelbohrschrauben möglich
- Verwendbar mit den Verstellfüßen PRO und L-Adapter
- Verlängerbar durch Systemverbinder EVO Light
- Lagesicherung mit Schraube des L-Adapters
- Tragfähig, verwindungsfrei, formstabil und gerade
- Durch die spezielle Form wird ein Abscheren der Schrauben verhindert.

KOMBINIERBAR MIT:



Systemhalter
EVO Light

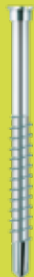

Profilbohrschraube



Nicht sichtbare Befestigung mittels Systemhalter EVO Light



Sichtbare Befestigung mittels Profilbohrschraube

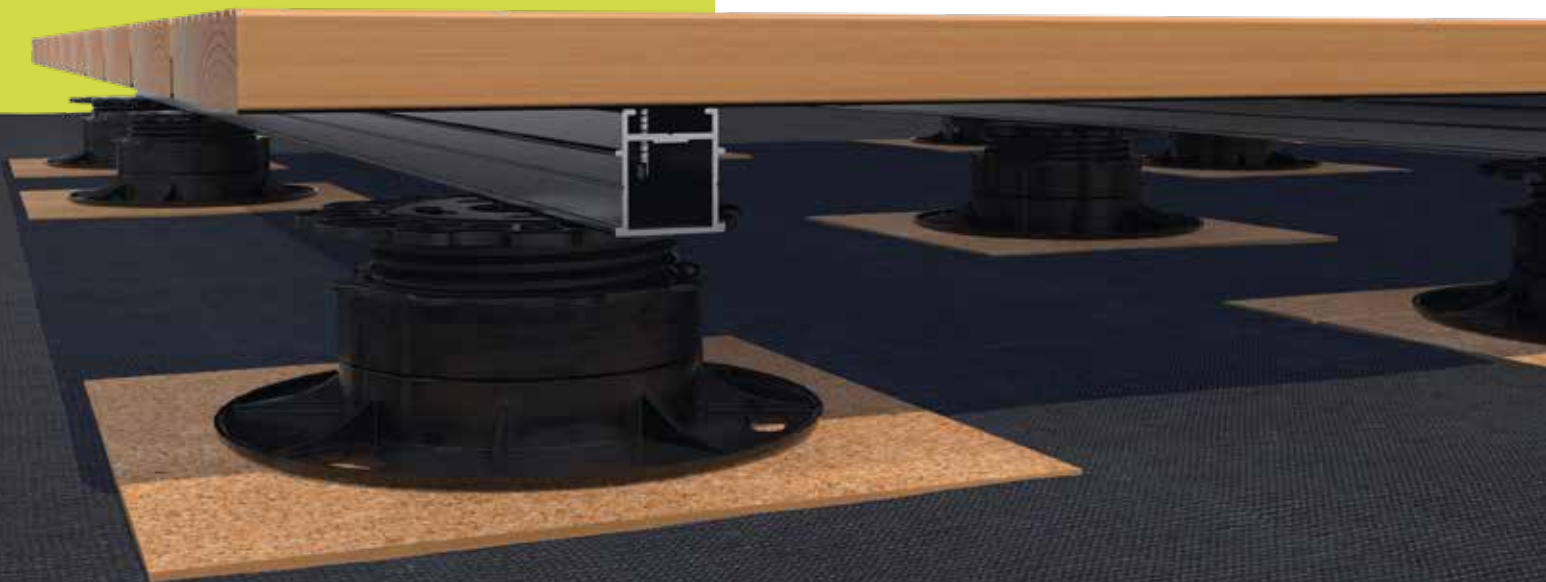

Alu-Systemprofil EVO Light



Art.-Nr.	Abmessung [mm] ⁰⁾	Material	VPE
975643	32 x 34 x 4000	Aluminium	1

⁰⁾Höhe x Breite x Profillänge



Verwenden Sie den Alu-Betonwinkel (Art.-Nr.: 975661) zur Befestigung auf Beton. Nähere Informationen finden Sie auf Seite 123.

Systemverbinder EVO Light



Art.-Nr.	Abmessung [mm] ⁰⁾	Material	VPE
975618	27,7 x 27,4 x 62,5	Kunststoff	10

⁰⁾Höhe x Breite x Länge

Zur Verbindung der Alu-Systemprofile EVO Light miteinander. Der Systemverbinder EVO Light hat den Vorteil, dass er die Profile schraubenlos, durch einfaches Aufstecken, miteinander verbindet.



Anwendungsbeispiel Systemverbinder EVO Light

Eckverbinder

Für Alu-Systemprofile EVO Light geeignet

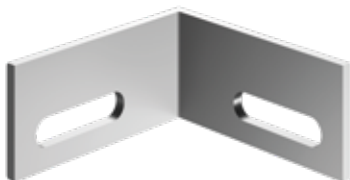

Art.-Nr.	Abmessung [mm] ⁰⁾	Material	VPE*
975631	19 x 40 x 40	Aluminium	10

⁰⁾Höhe x Breite x Länge

*Inkl. 20 Schrauben



Anwendungsbeispiel Eckverbinder

ALUMINIUM-SYSTEMPROFIL EVO LIGHT

Die kostengünstige Alternative

Max. Auflagerabstände (L) Alu-Systemprofil EVO Light ohne Verstellfüße, z. B. auf Betonfundamenten^{a)}

Nutzlast [kN/m ²]	Achsabstand e [mm] der Profile untereinander ^{b)}							
	250	300	350	400	450	500	550	600
2,0	950	900	850	850	800	750	750	700
4,0 ^{c)}	800	750	700	650	600	600	600	550
5,0 ^{d)}	700	700	650	600	550	550	550	500

^{a)}Max. Auflagerabstände (L) bei Nutzlasten von 2, 4 und 5 kN/m², bei einer mittleren Dielenstärke von 25 mm und einer Dielenwichte von 7 kN/m³ (Lärche, Kiefer, Douglasie).^{b)}Bei der Verwendung von WPC-Dielen darf der Achsabstand e der Profile untereinander 400 mm nicht überschreiten!^{c)}Nutzlasten nach DIN EN 1991-1; Dachterrassen = 4 kN/m², Terrassen im öffentlichen Raum = 5 kN/m².Max. Auflagerabstände (L) Alu-Systemprofil EVO Light mit Verstellfüßen^{a)}

Nutzlast [kN/m ²]	Verstellfüße BASE, zul. F = 2,2 kN							
	Achsabstand e [mm] der Profile untereinander ^{b)}							
	250	300	350	400	450	500	550	600
2,0	950	900	850	850	800	750	750	700
3,0 ^{c)}	850	800	750	750	700	650	650	600
4,0 ^{d)}	800	750	700	650	600	550	500	450
5,0 ^{e)}	700	700	650	550	500	450	400	350

Nutzlast [kN/m ²]	Verstellfüße PRO, zul. F = 8,0 kN							
	Achsabstand e [mm] der Profile untereinander ^{b)}							
	250	300	350	400	450	500	550	600
2,0	950	900	850	850	800	750	750	700
3,0 ^{c)}	850	800	750	750	700	650	650	600
4,0 ^{d)}	800	750	700	650	600	600	600	550
5,0 ^{e)}	700	700	650	600	550	550	550	500

^{a)}Max. Auflagerabstände (L) bei Nutzlasten von 2, 3, 4 und 5 kN/m², bei einer mittleren Dielenstärke von 25 mm und einer Dielenwichte von 7 kN/m³ (Lärche, Kiefer, Douglasie).^{b)}Bei der Verwendung von WPC-Dielen darf der Achsabstand e der Profile untereinander 400 mm nicht überschreiten!^{c)}Nutzlasten nach DIN EN 1991-1; Dachterrassen = 4 kN/m², Terrassen im öffentlichen Raum = 5 kN/m².^{d)}Nutzlast nach SIA 261 für Balkone und Dachterrassen private Nutzung = 3 kN/m².



ALU-SYSTEMPROFIL EVECO

Für genutete Dielen

Beim **Alu-Systemprofil Eveco** handelt es sich um eine Aluminium-Unterkonstruktion für Terrassen, welche speziell für die Verwendung von **Befestigungs-Clips** entwickelt wurde. Dieses Profil eignet sich für seitlich **genutete Terrassenbeläge** aus bewegungsarmen Holzsorten, BPC- oder WPC- Verbundmaterialien.

VORTEILE / EIGENSCHAFTEN

- Kombinierbar mit M-Clip zur nicht sichtbaren Befestigung
- Universell auch mit vielen anderen Befestigungs-Clips verwendbar (Schrauben-Ø 4,2 mm)
- Speziell für die Verstellfüße PRO mit Click-Adapter entwickelt
- Kann bei niedrigen Aufbauhöhen auch ohne Verstellfuß verwendet werden.
- Lagesicherung dank Click-System ohne Schrauben
- Tragfähig, verwindungsfrei, formstabil und gerade
- Schraubkanal vermeidet langwierige Bohrzeiten

KOMBINIERBAR MIT:



M-Clip

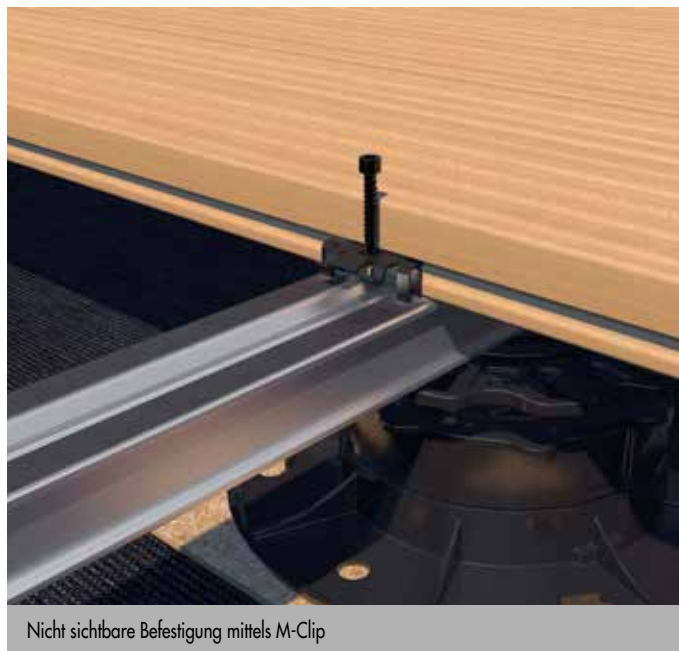

Nicht sichtbare Befestigung mittels M-Clip



Alu-Systemprofil Eveco

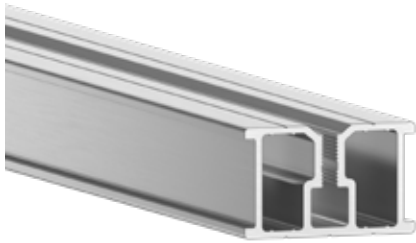

Art.-Nr.	Abmessung [mm] ⁰⁾	Material	VPE
975632	24 x 39 x 2400	Aluminium	1
975630	24 x 39 x 4000	Aluminium	1

⁰⁾Höhe x Breite x Profillänge



Verwenden Sie den Alu-Betonwinkel (Art.-Nr.: 975661) zur Befestigung auf Beton. Nähere Informationen finden Sie auf Seite 123.

Systemverbinder ECO



Art.-Nr.	Abmessung [mm] ⁰⁾	Material	VPE
975614	20 x 30 x 120	Kunststoff	10

⁰⁾Höhe x Breite x Länge

Zur Verbindung der Alu-Systemprofile Eveco miteinander. Der Systemverbinder ECO hat den Vorteil, dass er die Profile schraubenlos, durch einfaches Aufstecken, miteinander verbindet.



Anwendungsbeispiel Systemverbinder ECO

Eckverbinder Eveco Für Alu-Systemprofile Eveco

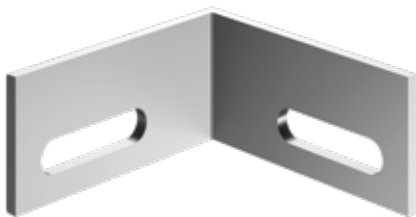

Art.-Nr.	Abmessung [mm] ⁰⁾	Material	VPE*
975631	19 x 40 x 40	Aluminium	10

⁰⁾Höhe x Breite x Länge

*Inkl. 20 Schrauben

Max. Auflagerabstände L [mm] Alu-Systemprofil Eveco ohne Verstellfüße, z. B. auf Betonfundamenten^{a)}

Nutzlast [kN/m ²]	Achsabstand e [mm] der Profile untereinander ^{b)}							
	300	350	400	450	500	550	600	800
2,0	800	750	750	700	700	650	650	600
4,0 ^{c)}	650	600	600	550	550	500	500	450
5,0 ^{d)}	600	550	550	500	500	500	450	450

^{a)}Angabe der max. Spannweite bei der die Durchbiegung des Profils L/300 nicht überschreitet. Mittlere Dielenstärke von 25 mm mit Dielenwichte von 7 kN/m² (Lärche, Kiefer, Douglasie).

^{b)}Bsp.: Abstand der Profile untereinander = 550 mm; Nutzlast = 2,0 kN/m² → max. Spannweite des Profils = 650 mm.

^{c)}Nutzlasten nach DIN EN 1991-1; Dachterrassen = 4 kN/m²; Terrassen im öffentlichen Raum = 5 kN/m²

Max. Auflagerabstände L [mm] Alu-Systemprofil Eveco mit Verstellfüßen^{a)}

Nutzlast [kN/m ²]	Verstellfüße BASE-Line, zul. F = 2,2 kN								
	Achsabstand e [mm] der Profile untereinander ^{b)}								
	250	300	350	400	450	500	550	600	
2,0	800	750	700	650	650	600	600	600	
3,0 ^{c)}	700	650	600	600	550	550	500	450	
4,0 ^{d)}	650	600	550	550	500	450	400	350	
5,0 ^{d)}	600	550	500	450	400	350	300	300	

Nutzlast [kN/m ²]	Verstellfüße Profi-Line, zul. F = 8,0 kN								
	Achsabstand e [mm] der Profile untereinander ^{b)}								
	250	300	350	400	450	500	550	600	
2,0	800	750	700	650	650	600	600	600	
3,0 ^{c)}	700	650	600	600	550	550	550	500	
4,0 ^{d)}	650	600	550	550	500	500	500	450	
5,0 ^{d)}	600	550	500	500	500	450	450	450	

^{a)}Angabe der max. Spannweite bei der die Durchbiegung des Profils L/300 nicht überschreitet. Mittlere Dielenstärke von 25 mm mit Dielenwichte von 7 kN/m² (Lärche, Kiefer, Douglasie).

^{b)}Bsp.: Abstand der Profile untereinander = 550 mm; Nutzlast = 2,0 kN/m² → max. Spannweite des Profils = 600 mm.

^{c)}Nutzlasten nach DIN EN 1991-1; Dachterrassen = 4 kN/m²; Terrassen im öffentlichen Raum = 5 kN/m².

^{d)}Nutzlast nach SIA 261 für Balkone und Dachterrassen private Nutzung = 3 kN/m².

Queraussteifung Eveco



Art.-Nr.	Produktbezeichnung	Material	Abmessung [mm] ^{a)}	VPE
975667	Queraussteifung Eveco	Aluminium	24 x 40 x 361	1

^{a)}Höhe x Breite x Profillänge

Unsere Queraussteifung ist die optimale Ergänzung zu unseren Aluminium-Profilen. Durch die bereits vormontierten Winkel wird die Montage nochmal vereinfacht.

VORTEILE

- Einfache und zeitsparende Montage
- Schnellere Fertigstellung der Terrassen
- Die vorgefertigten Queraussteifungen vermeiden ein aufwendiges Zuschneiden der Profile auf der Baustelle.
- Eine saubere Vorkonfektionierung versichert eine fachgerechte Montage.

ANWENDUNGSHINWEISE

Die Queraussteifungen können nur bei einem Achsenabstand von 40 mm verwendet werden.

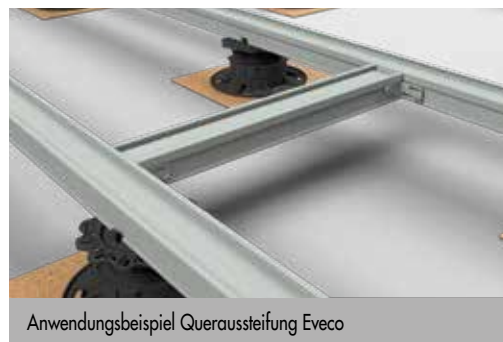

Anwendungsbeispiel Queraussteifung Eveco

ZUBEHÖR ALU-SYSTEMPROFILE

Alu-Betonwinkel

Zur Befestigung auf Beton



Art.-Nr.	Abmessung [mm] ^{a)}	Ø Rundloch [mm]	Langloch [mm] ^{b)}	VPE*
975661	19,75 x 22,75 x 30	8	20 x 4,5	10

^{a)}Höhe x Länge x Breite

^{b)}Länge x Breite

*Lieferung erfolgt inkl. einer Thermofixschraube 4,2 x 17 mm. Die Rock-Betonschraube zur Fixierung auf Beton ist nicht im Lieferumfang enthalten und muss separat bestellt werden.

ANWENDUNGSHINWEISE

Durch das Langloch wird der Alu-Betonwinkel mit der mitgelieferten Thermofixschraube 4,2 x 17 mm am Aluminium befestigt. Das Langloch kann die Materialausdehnung des Aluminiums ausgleichen.

Das Rundloch dient zur Befestigung mit der Rock-Betonschraube Sechskant/Sechskant mit Flansch 7,5 mm auf Beton.

Kombinierbar mit den Alu-Systemprofilen EVO, EVO Light und Eveco.



Alu-Betonwinkel mit dem Alu-Systemprofil EVO

MaTre-Band

Zur Materialtrennung

**Passend zu
EVO, EVO
Light und
HKP**



Art.-Nr.	Abmessung [mm] ^{a)}	VPE
945319	0,5 x 10 x 20000	5

^{a)}Höhe x Breite x Länge

Das MaTre-Band dient zur Materialtrennung und verhindert somit Knarr-Geräusche zwischen den Alu-Profilen und Dielen.

VORTEILE

- Einfache Befestigung dank Klebefolie
- Optimale Passgenauigkeit durch sehr dünnes Material
- Reißfest und dauerhaft beständig
- Schrauben können einfach durchgeschraubt werden
- Kann individuell abgelängt werden



Anwendungsbeispiel MaTre-Band

TERRASSEN-TRAGSYSTEM HKP

Zur Überbrückung hoher Spannweiten

Bei dem **Terrassen-Tragsystem HKP** handelt es sich um eine Aluminium-Unterkonstruktion, die je nach gewünschter Nutzlast, Spannweiten von bis zu 3 m zulässt.

Das Tragsystem kann dabei flexibel auf die unterschiedlichsten Bedürfnisse zugeschnitten werden.

Das Tragsystem wird vornehmlich **bei bodennahen Terrassen eingesetzt**, bei denen nur wenige Unterstützungslager gesetzt werden. Aufgeständerte Terrassen, tragende Balkone und bodennahe auskragende Terrassen gehören außerdem noch zu dem **flexiblen Einsatz** des Systems.

Das Terrassen-Tragsystem **besteht aus 2 Bauteilen**, die zu einem tragfähigen und geschlossenen System zusammengefügt werden.

EIN SYSTEM, VIELE VORTEILE

- Hohe Tragfähigkeit
- Große Stützweiten
- Hohe Formstabilität und Ebenheit
- Geringes Eigengewicht
- Hohe Flexibilität
- Hohe Dauerhaftigkeit
- Schöne Optik, sauberes geschlossenes System
- Materialersparnis

KOMBINIERBAR MIT:



Terrassengleiter



Systemhalter Twin



Profilbohrschraube



Nicht sichtbare Befestigung mittels Terrassengleiter

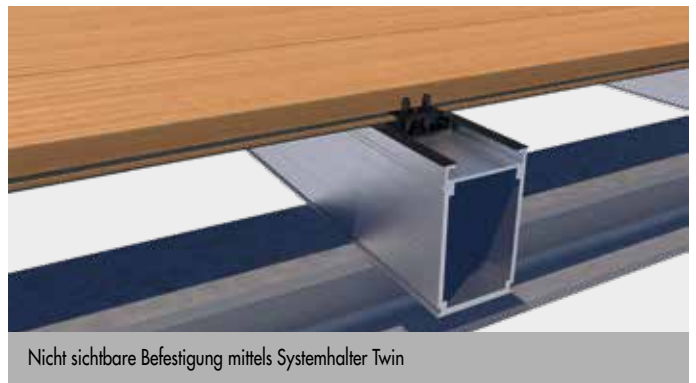

Nicht sichtbare Befestigung mittels Systemhalter Twin



Sichtbare Befestigung mittels Profilbohrschraube



 GEEIGNET FÜR DIE 
PRO- UND BASE-
 VERSTELLFÜßE! 

NUR 2 SYSTEMTEILE FÜR EINE KOMPLETTE TERRASSENUNTERKONSTRUKTION:

Tragprofil HKP



Art.-Nr.	Abmessung [mm] ^{a)}	Material	VPE
954669	100 x 60 x 4000	Aluminium	1

^{a)}Höhe x Breite x Profillänge

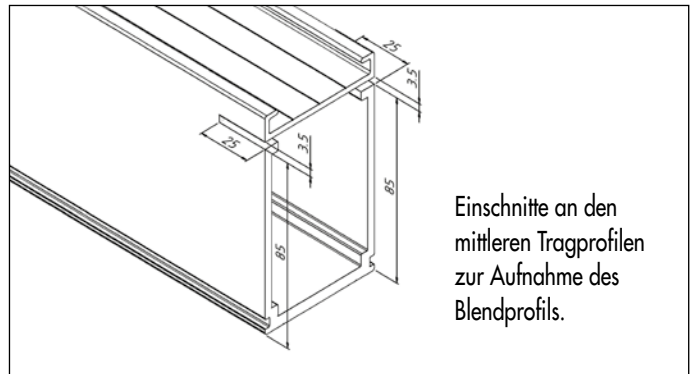

Blendprofil HKP



Art.-Nr.	Abmessung [mm] ^{a)}	Material	VPE
954668	104 x 50 x 4000	Aluminium	1

^{a)}Höhe x Breite x Profillänge

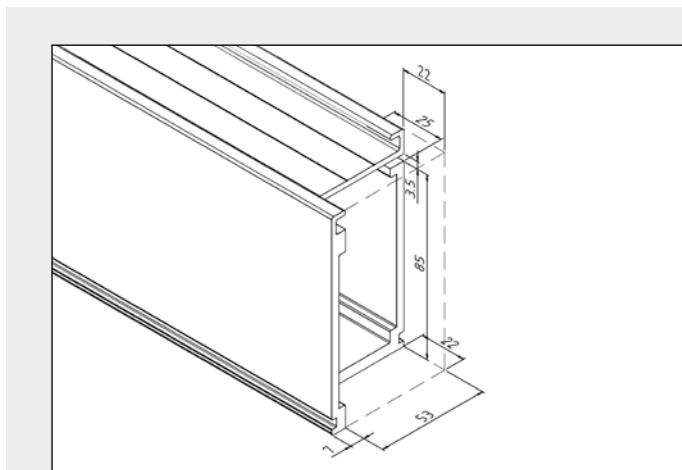
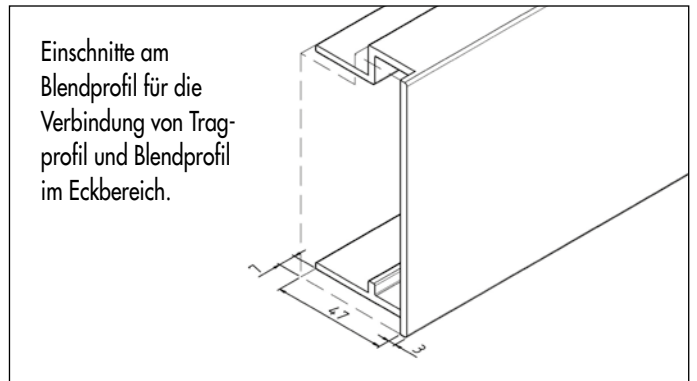

Einschnitte am Tragprofil für die Verbindung von Tragprofil und Blendprofil im Eckbereich.

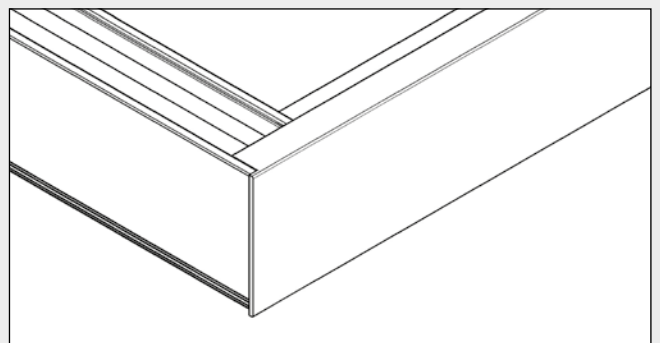

Alu-Tragprofilverbinder

Für Tragprofil HKP



Art.-Nr.	Abmessung [mm] ^{a)}	Material	VPE*
954670	74 x 50 x 250	Aluminium	1

^{a)}Höhe x Breite x Länge

*Inkl. 8 Bohrschrauben pro Verbinder



Hinweis

Der Profilstoß ist nur direkt über einer Stützung bzw. Lagerung anzuordnen.



Anwendungsbeispiel Alu-Tragprofilverbinder

BiGHTY PH

Edelstahl gehärtet

Passend dazu



Art.-Nr.	Abmessung [mm]	Antrieb	VPE
954090-50	4,8 x 25	TX20 •	50

Max. Auflagerabstände L [mm]^{a)} bei Auflagern aus Beton oder Stahl

Lagerungsart	Nutzlast kN/m ²	Achsabstand e [mm] der Tragprofile HKP untereinander ^{b)}						
		300	350	400	450	500	550	600
Einfeldträger L 	2,0	3000	2750	2750	2500	2500	2500	2250
	3,0 ^{d)}	2750	2500	2500	2250	2250	2250	2000
	4,0 ^{d)}	2500	2250	2250	2000	2000	2000	2000
	5,0 ^{d)}	2250	2000	2000	2000	1750	1750	1750
Zweifeldträger L [mm] 	2,0	3000	3000	3000	3000	3000	2750	2750
	3,0 ^{d)}	3000	2750	2500	2500	2500	2500	2250
	4,0 ^{d)}	2750	2500	2500	2500	2250	2250	2250
	5,0 ^{d)}	2500	2500	2250	2250	2000	2000	2000
Einfeldkragträger L [mm] / Lk [mm] 	2,0	3000 / 1000	2750 / 1000	2750 / 1000	2500 / 1000	2500 / 1000	2000 / 1000	1750 / 1000
	3,0 ^{d)}	2500 / 1000	2500 / 1000	2500 / 750	2500 / 750	2500 / 750	2000 / 750	1750 / 750
	4,0 ^{d)}	1750 / 1000	1500 / 750	1500 / 750	1500 / 750	1500 / 750	1500 / 750	1500 / 750
	5,0 ^{d)}	1500 / 750	1500 / 750	1500 / 750	1500 / 750	1500 / 750	1250 / 750	1250 / 750

^{a)}Max. Auflagerabstände (L) bei Auflagern mit „direkter Lagerung“ bei Nutzlasten von 2, 3, 4 und 5 kN/m², bei einer mittleren Dielenstärke von 25 mm und einer Dielenwichte von 7 kN/m³.

^{b)}Bei der Verwendung von WPC-Dielen darf der Achsabstand e der Profile untereinander 400 mm nicht überschreiten!

^{c)}Nutzlasten nach DIN EN 1991-1; Dachterrassen= 4 kN/m², Terrassen im öffentlichen Raum= 5 kN/m².

^{d)}Nutzlast nach SIA 261 für Balkone und Dachterrassen private Nutzung = 3 kN/m².

Max. Auflagerabstände (L) für Verstellfüße der PRO-Line (zul. F = 8,0 kN)

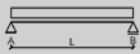
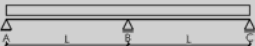
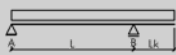
Lagerungsart	Nutzlast kN/m ²	Max. Auflagerabstände L [mm] mit den Verstellfüßen der Serie PRO-Line mit Tragprofil-HKP ^{a)}						
		300	350	400	450	500	550	600
Einfeldträger L 	2,0	3000	2750	2750	2500	2500	2500	2500
	3,0 ^{b)}	2750	2500	2500	2250	2250	2250	2000
	4,0 ^{d)}	2500	2250	2250	2000	2000	2000	2000
	5,0 ^{d)}	2250	2000	2000	2000	1750	1750	1750
Zweifeldträger L [mm] 	2,0	3000	3000	3000	3000	3000	2750	2500
	3,0 ^{b)}	3000	2750	2500	2250	2000	1750	1750
	4,0 ^{d)}	2500	2250	2000	1750	1500	1250	1250
	5,0 ^{d)}	2000	1750	1500	1250	1250	1000	1000
Einfeldträger L [mm] / Lk [mm] ^{d)} 	2,0	3000 / 1000	2750 / 1000	2750 / 1000	2500 / 1000	2500 / 1000	2000 / 1000	1750 / 1000
	3,0 ^{b)}	2500 / 1000	2500 / 1000	2500 / 750	2500 / 750	2500 / 750	2000 / 750	1750 / 750
	4,0 ^{d)}	1750 / 1000	1500 / 750	1500 / 750	1500 / 750	1500 / 750	1500 / 750	1500 / 750
	5,0 ^{d)}	1500 / 750	1500 / 750	1500 / 750	1500 / 750	1250 / 750	1250 / 500	1250 / 500

^{a)}Max. Auflagerabstände (L) bei Auflagern der Verstellfüße „PRO-Line“ bei Nutzlasten von 2, 3, 4 und 5 kN/m², bei einer mittleren Dielenstärke von 25 mm und einer Dielenwichte von 7 kN/m³ (Lärche, Kiefer, Douglasie).

^{b)}Bei der Verwendung von WPC-Dielen darf der Achsabstand e der Profile untereinander 400 mm nicht überschreiten!

^{c)}Nutzlasten nach DIN EN 1991-1; Dachterrassen= 4 kN/m², Terrassen im öffentlichen Raum= 5 kN/m².

^{d)}Am Auflager A können abhebende Kräfte von bis zu 1 kN auftreten.

^{e)}Nutzlast nach SIA 261 für Balkone und Dachterrassen private Nutzung = 3 kN/m²

Hinweis

Diese Tabelle gibt nur eine Übersicht über die Tragfähigkeit. Die Hinweise zur Tragfähigkeit in der technischen Information sind zu beachten!



BAU EINER TERRASSE MIT KRAGARM

- 1** In unserem Beispiel werden Punktfundamente angelegt, in die Vierkanthrohre eingegossen werden. Auf diesen werden dann Stahlträger angeschweißt.



- 2** Die **Tragprofile HKP** werden in gleichmäßigen Abständen auf der Stahlkonstruktion verteilt. Als Trennlage zwischen den Profilen und dem Stahl werden **Rolfi-Abstandhalter** genutzt.





- 3** Im nächsten Schritt werden die Profile befestigt. Dazu wird zunächst eine Materialtrennung vorbereitet, für die das **Protectus Holzschutzband** auf das **Tragprofil HKP** geklebt wird. Im Anschluss werden die **T-Träger-Anker** an dem Stahlträger eingehakt und mittels der **BiGHTY Bohrschrauben** am **Tragprofil HKP** befestigt.



- 4** Die **Blendprofile HKP** sorgen für ein tragfähiges, geschlossenes System und werden vor Kopf angebracht. Die **Tragprofile HKP** müssen dazu passend vorbereitet werden. Im Anschluss werden die **Blendprofile HKP** eingesteckt und mit der **BiGHTY Bohrschraube** befestigt.



Auf der nächsten Seite geht es weiter.

5 Die Terrassendielen werden parallel zur Hausfassade verlegt. Begonnen wird an der Hausfassade mit der ersten Diele. In unserem Beispiel haben wir eine sichtbare Befestigung gewählt und die Dielen mit der **Eurotec Profilbohrschraube** an den **Tragprofilen HKP** angeschraubt. Als Hilfsmittel empfehlen wir den **Drill-Stop**, die **Distanzklötzchen** und die **Spannzwinde**.



6 Im letzten Schritt werden die Seitenblenden angebracht. Dazu werden im Vorfeld die Außenseiten des **Tragprofils HKP** mit dem **EPDM Fassadenband** beklebt. Im Anschluss werden darauf die gewünschten Holzbretter mit der **Profilbohrschraube** befestigt.



© mories602 - Adobe Stock

ZUBEHÖR FÜR DEN BAU EINER TERRASSE MIT KRAGARM

Der T-Träger Anker ist ein Verbindungsmittel, welches für die **Verbindung von Holzbalken, oder dem Eurotec Tragprofil HKP an Stahlträgern** konzipiert wurde. Dieser kann aber auch hervorragend für das vorherige Beispiel: **Terrasse mit Kragarm** verwendet werden. **Die T-Träger Anker** sollten immer paarweise und diagonal gegenüberliegend angebracht werden, um die wirkenden Kräfte gleichmäßig aufnehmen zu können. Durch die drei großen Bohrungen ist eine **Montage an Betonteilen** ebenfalls möglich.

T-Träger Anker



Art.-Nr.	Abmessung [mm] ^{d)}	Materialstärke [mm]	Material	VPE
904119	50 x 160	3	Stahl S 250 GD + Z 275	100
904120	50 x 180	3	Stahl S 250 GD + Z 275	100
904121	50 x 200	3	Stahl S 250 GD + Z 275	100

^{d)}Breite x Höhe

VORTEILE

- Einfache und schnelle Montage
- Speziell zur Befestigung an T-Trägern konzipiert



Hinweis

Für die Montage auf Holz empfehlen wir unsere Winkelbeschlagschraube. Für die Befestigung auf Aluminium eignet sich unsere BiGHTY PH.

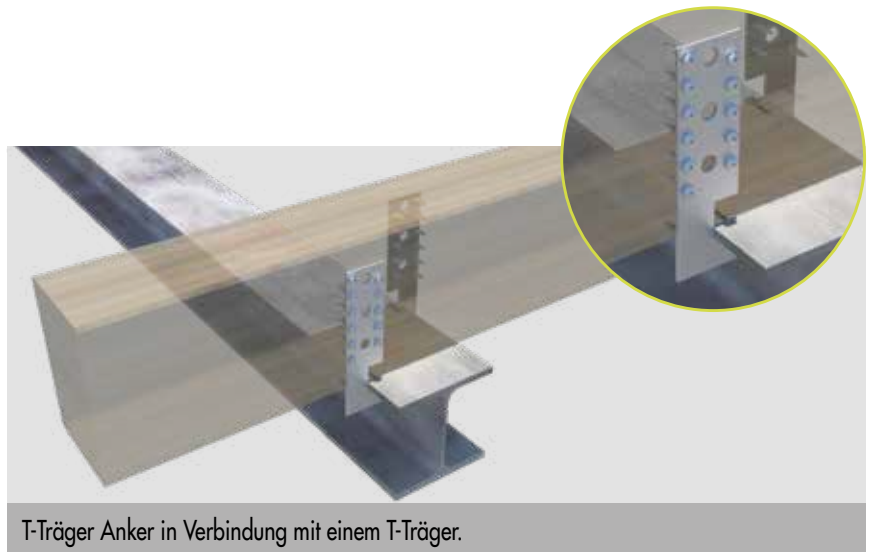

T-Träger Anker in Verbindung mit einem T-Träger.

ALU-FUNKTIONSLEISTE / ALU-FUNKTIONSLEISTE DILO

Optimal für Holzterrassen mit niedrigen Aufbauhöhen

VORTEILE / EIGENSCHAFTEN

- Das Profil besticht durch seine **geringe Aufbauhöhe**, hier ein Beispiel: Profilhöhe 29 mm + Diele 24 mm = Gesamthöhe 53 mm.
- Durch diese geringe Höhe eignet sich das Profil hervorragend für den Bau von Holzterrassen, die **auf bereits vorhandene Steinterrassen**, Balkone oder Dachterrassen aufgebaut werden sollen.
- Das Aluminium ist **formstabil, rostet nicht und ist extrem witterungsbeständig**. Dies sind entscheidende Vorteile im Vergleich zu Holzunterkonstruktionen.
- Durch die **kleine Auflagerfläche** kann das Wasser ideal ablaufen und ein Abscheren der Schraube wird verhindert.
- Die selbstklebende Kork-Einlage ist **frei von PAK** und sorgt auf der Unterseite des Profils für eine **gute Trittschalldämmung**.
- Die Aluminium-Funktionsleisten sind **in zwei Ausführungen erhältlich**, so dass auch hier zwischen der sichtbaren und nicht sichtbaren Verschraubung individuell gewählt werden kann



Nicht sichtbare Befestigung



Sichtbare Befestigung

KEINE
VERSTELLFÜßE
NOTWENDIG!

Aluminium-Funktionsleiste



Art.-Nr.	Abmessung [mm] ^{o)}	Material	VPE
945510	29 x 34 x 1750	Aluminium	1

^{o)}Höhe x Breite x Profillänge

Für die direkte Befestigung von Terrassendielen von 21 – 25 mm Stärke,
Siehe Profilbohrschraube und Profilflügelbohrschraube (S. 172).



Mit eingeklebter
Kork-Einlage

FREI VON PAK
PAK = gefährlicher Weichmacher in Gummi

Aluminium-Funktionsleiste DiLo



Art.-Nr.	Abmessung [mm] ^{o)}	Material	VPE*
945535	29 x 34 x 2240	Aluminium	1

^{o)}Höhe x Breite x Profillänge

*Kork-Pads sind nicht im Lieferumfang enthalten.

Für die indirekte Befestigung von Terrassendielen von 20 – 30 mm Stärke, siehe Bohrschrauben DiLo (S. 133).

EIGENSCHAFTEN

- Lochung: 5,1 mm
- Abstand v. Loch zu Loch: 20 mm
- Abstand v. Rand z. ersten Loch: 10 mm

Kork-Pad mit Klebeband

Für Alu-Funktionsleiste DiLo

Passend
dazu



Art.-Nr.	Abmessung [mm] ^{o)}	VPE
945331	17 x 28 x 90	100

^{o)}Höhe x Breite x Länge



Klebebandfolie
abziehen

FREI VON PAK
PAK = gefährlicher Weichmacher in Gummi

Bohrschraube DiLo

Edelstahl gehärtet

Passend
dazu



EDELSTAHL®
Rost
frei

Art.-Nr.	Abmessung [mm]	Antrieb	Dielenstärke	VPE*
111860	5,0 x 28,5	TX25 •	mind. 20 mm	200
111861	5,0 x 33,5	TX25 •	mind. 25 mm	200
111862	5,0 x 38,5	TX25 •	mind. 30 mm	200

*Inkl. 1 Bit

VORTEILE / EIGENSCHAFTEN

- Bedingt säurebeständig
- 10 Jahre Erfahrung ohne Korrosionsprobleme bei geeigneten Hölzern
- Nicht geeignet für stark gerbstoffhaltige Hölzer wie Cumarú, Eiche, Merbau, Robinie etc.
- Nicht geeignet für chlorhaltige Atmosphären
- Nichtrostender Stahl nach DIN 10088

MONTAGEANLEITUNG ALU-FUNKTIONSLEISTE / ALU-FUNKTIONSLEISTE DILO

Vorgehensweise bei der nicht sichtbaren Befestigung von Terrassendielen auf Aluminium-Funktionsleisten DiLo:

- 1** Schneiden Sie die Alu-Funktionsleisten DiLo und Terrassendielen für Ihre benötigten Längen zu.
- 2** Legen Sie die zugeschnittenen Dielen so hin, dass die Unterseite oben liegt.
- 3** Richten Sie die Dielen mit gleichmäßigem Fugenabstand auf einem ebenen Untergrund aus. Benutzen Sie dazu den Eurotec Abstandhalter.
- 4** Legen Sie die Alu-Funktionsleisten DiLo rückwertig auf die Dielen auf (mind. 2 Alu-Funktionsleisten DiLo je Element).
- 5** Befestigen Sie die Leiste, indem Sie jeweils 2 Bohrschrauben DiLo $\varnothing 5 \times 28,5$; $\varnothing 5 \times 33,5$ oder $\varnothing 5 \times 38,5$ mm durch die fertigen Bohrungslöcher in der Leiste je Kreuzungspunkt (von Diele und Unterkonstruktion) in die Diele einschrauben.
- 6** Kleben Sie die Kork-Pads in die Alu-Funktionsleiste DiLo so ein, dass eine nahezu vollflächige Auflagerung entsteht.
- 7** Am Ende muss das fertige Element nur noch umgedreht und positioniert werden. Fertig.





TERRASSENRANDABSCHLÜSSE





TERRASSENRAND-ABSCHLUSSPROFILE FÜR EINZELAUFLAGERUNG

Für Terrassen mit Steinplattenbelag

Durch unsere Terrassenrand-Abschlussprofile für Einzelauflagerung können **Terrassen mit Steinplattenbelag** optisch ansprechend zur Vollendung gebracht werden. Angewendet wird unser Produkt im Bereich der **Einzelauflagerung** mit unseren Verstellfüßen PRO M – XL.

Der Randabschluss **besteht aus zwei Teilen**. Zum einen aus dem oberen Teil, welcher auf den Kopf des Verstellfußes PRO gelegt wird und zum anderen aus dem unteren Teil, auf dem der Verstellfuß positioniert wird.

Außenecke Terrassenrand Set

Für Außenecken in Kombination mit den Abschlussprofilen oben und unten



Art.-Nr.	Abmessung [mm]	Material	VPE
975646	500 x 500	Aluminium	1

SET BESTEHT AUS

- Außenecke links und rechts
- 2 Profilverbinder
- 1 Eckverbinder
- 12 Bohrschrauben 4,8 x 25 mm



Anwendungsbeispiel Außenecke Terrassenrand Set

Innenecke Terrassenrand Set

Für Innenecken in Kombination mit den Abschlussprofilen



Art.-Nr.	Abmessung [mm]	Material	VPE
975645	500 x 500	Aluminium	1

SET BESTEHT AUS

- Innenecke links und rechts
- 2 Profilverbinder
- 1 Eckverbinder
- 12 Bohrschrauben 4,8 x 25 mm

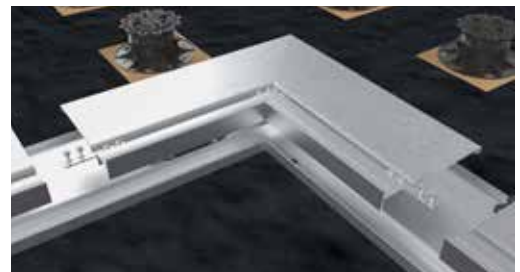

Anwendungsbeispiel Innenecke Terrassenrand Set

Eckverbinder Terrassenrand Set

Für 90°-Eckverbindung der Abschlussprofile



Art.-Nr.	Abmessung [mm] ^{d)}	Materialstärke [mm]	Material	VPE
975641	50 x 20 x 50	2	Aluminium	2

^{d)} Höhe x Breite x Länge

SET BESTEHT AUS

- 2 Eckverbinder
- 8 Bohrschrauben 4,8 x 25 mm



Anwendungsbeispiel Eckverbinder Terrassenrand Set

Profilverbinder Terrassenrand Set

Für die Verlängerung der Abschlussprofile

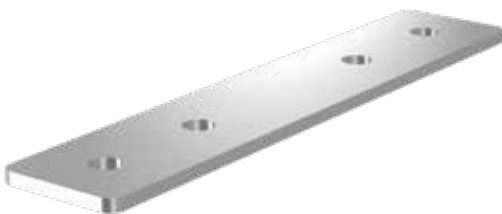

Art.-Nr.	Abmessung [mm]	Materialstärke [mm]	Material	VPE
975642	100 x 20	2	Aluminium	2

SET BESTEHT AUS

- 2 Profilverbinder
- 8 Bohrschrauben 4,8 x 25 mm



Anwendungsbeispiel Eckverbinder Terrassenrand Set

RANDABSCHLUSS EINZELAUFLAGERUNG

Optimal für Steinterrassen

Die Eurotec **Randabschluss Einzelauflagerung** ist eine einfache und hochwertige Möglichkeit, **Randabschlüsse bei Steinterrassen mit Einzelauflagerung zu bilden**. Das Set besteht aus **zwei Edelstahlprofilen**, von denen jeweils eins auf und unter den Verstellfuß gelegt wird, sodass die zugeschnittenen Randsteine **oben und unten** eingefasst werden. Die Steine müssen hierfür lediglich auf die **gewünschte Höhe** zugeschnitten und anschließend **zwischen die Fassungen** eingeschoben werden. Die Randabschluss Einzelauflagerung ist **kombinierbar mit unseren Verstellfüßen Profi-Line S – XL sowie GIANT S – XL**.

Randabschluss Einzelauflagerung

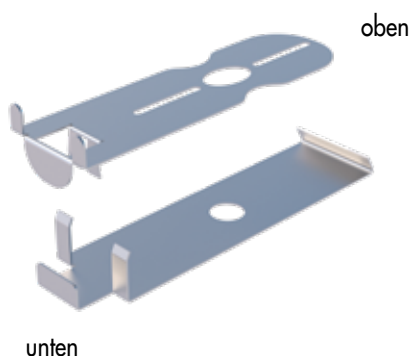

Art.-Nr.	Bezeichnung	Abmessung [mm] ^{a)}	Material	VPE
975606	oben	32,5 x 55 x 188	1.4016 nach EN 10088	10
	unten	29,5 x 55 x 216	1.4016 nach EN 10088	10

^{a)}Höhe x Breite x Länge

VORTEILE

- Einfache Montage – kein Schrauben oder Bohren notwendig
- Hochwertiger Randabschluss aus Edelstahl – keine Korrosionsgefahr
- Die Fassungen verhindern ein nachträgliches Verrutschen der Steinplatten



Die beiden Einzelteile werden jeweils unter bzw. auf den Verstellfuß gesetzt.



Einsetzen der Steinplatten in die Führungen der Randabschluss Einzelauflagerung.



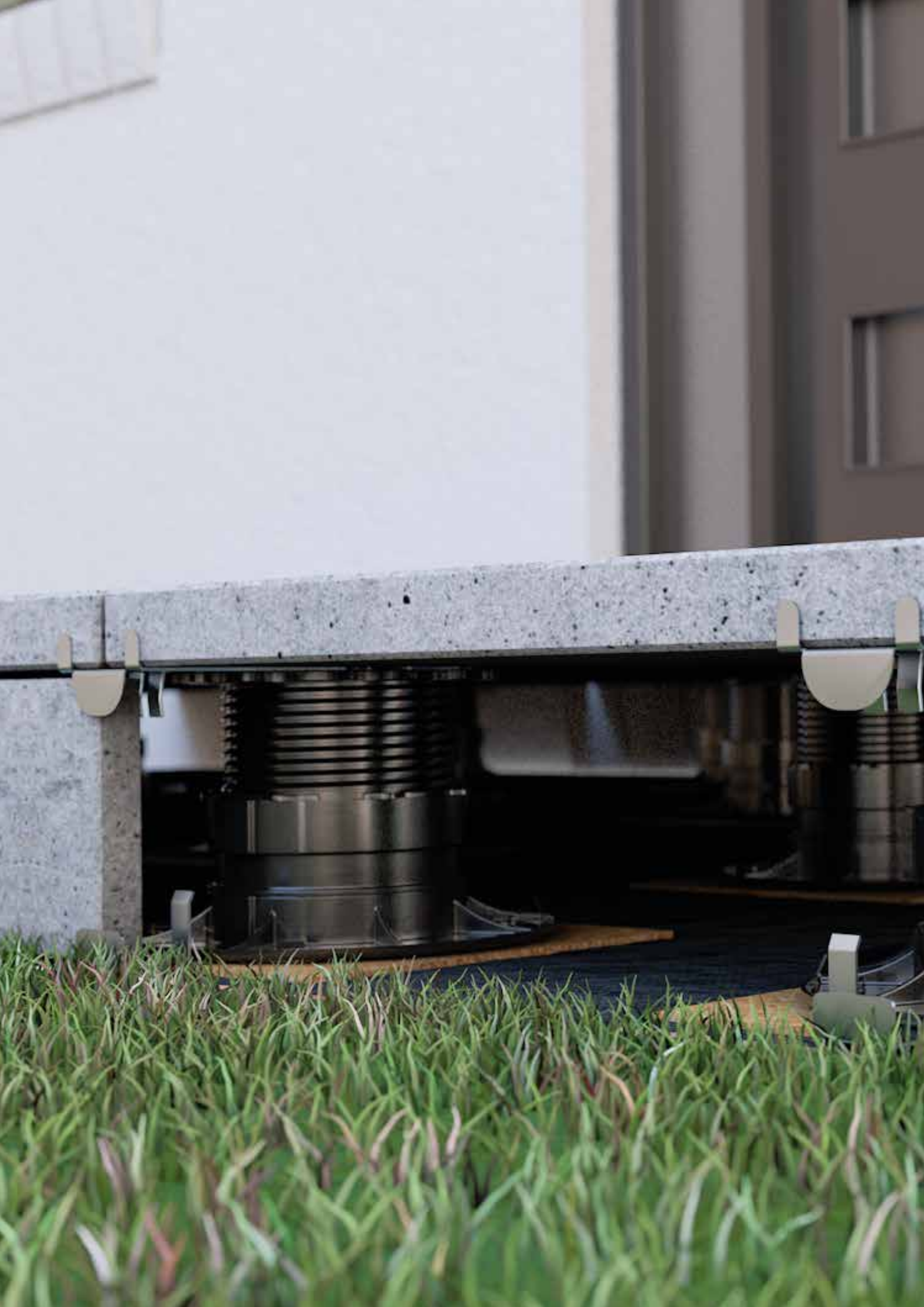

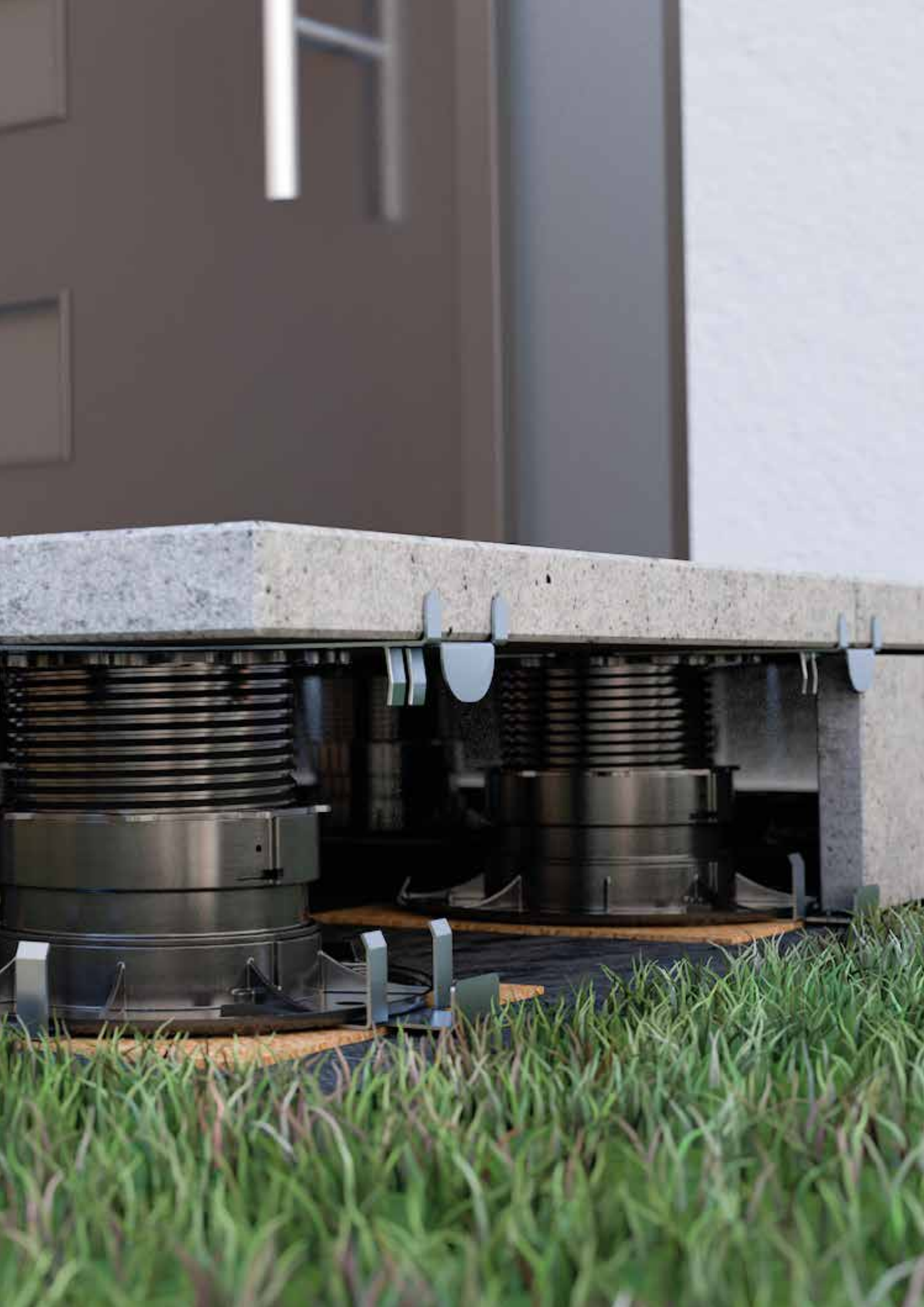

BLENDPROFIL

Zu Rand- und Stoßabdeckung von Terrassenbelägen

Der Einsatzbereich des neuen Blendprofils ist der **kopfseitige Abschluss bzw. die Stoßfuge des Terrassenbelages**. Durch die spezifische Oberfläche ist das Blendprofil in der Lage, auch unter nassen Bedingungen einen **rutschfesten Stand** zu gewährleisten. Dank der flachen Geometrie stellt das Blendprofil **keine Stolperkante** dar. Unser Blendprofil ist mit allen marktüblichen Terrassendielen frei kombinierbar.

Blendprofil

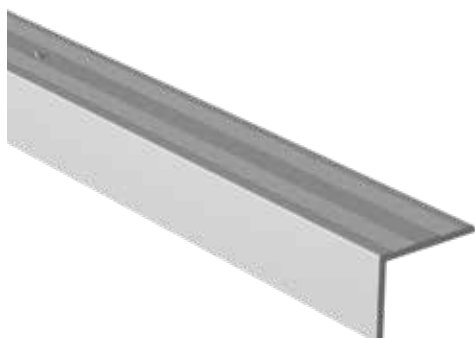

Art.-Nr.	Abmessung [mm] ⁰⁾	Materialstärke [mm]	VPE
975651	27,5 x 37,5 x 2400	2,5	1

⁰⁾Höhe x Breite x Profillänge

VORTEILE

- Einfache und schnelle Montage
- Frei kombinierbar mit allen marktüblichen Terrassendielen
- Gewährleistet rutschfeste Oberfläche auch bei Nässe
- Flache Geometrie verhindert Stolperkante
- Beständig gegen Witterung, UV-Belastung, Insekten und Fäulnis

ANWENDUNGSHINWEISE

Die Befestigung erfolgt mit Senkkopfschrauben ($\varnothing \leq 4$ mm) durch die vorkonfektionierten Löcher, die in einem Achsabstand von 20 cm angeordnet sind.

Wegen des geringen Randabstandes der Schraube wird empfohlen unbedingt vorzubohren!



Anwendungsbeispiel Blendprofil – 90°

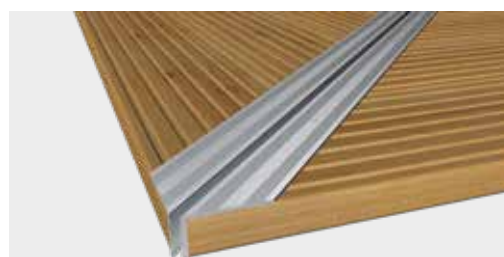

Anwendungsbeispiel Blendprofil – 45°



TERRASSENRAND-ABSCHLUSSPROFILE FÜR ALU-UNTERKONSTRUKTIONEN

Für Terrassen mit Steinplattenbelag

Die Eurotec Terrassenrand-Abschlussprofile für Alu-Unterkonstruktionen liefern einen **ästhetischen Abschluss** von Terrassen mit Steinplattenbelag in Kombination mit den Profi-Line Verstellfüßen und dem Alu-Systemprofil EVO. Das System besteht aus **zwei Abschlussprofilen**, welche jeweils den oberen bzw. unteren Rand einer Terrasse einfassen.

Abschlussprofile Alu-Unterkonstruktion



oben

unten

Art.-Nr.	Bezeichnung	Abmessung [mm] ^{a)}	Materialstärke [mm]	Material	VPE
975639	oben	61,5 x 45 x 2000	2,5	Aluminium	1
975640	unten	50 x 45 x 2000	2,5	Aluminium	1

^{a)}Höhe x Breite x Profillänge

Hinweis: für Plattenstärken ≤40 mm

VORTEILE

- Optisch anspruchsvoller Randabschluss
- Flexibel einsetzbar



Anwendungsbeispiel Abschlussprofile Alu-Unterkonstruktion



Hinweise

Im Lieferumfang sind ausschließlich die jeweiligen Alu-Abschlussprofile enthalten. Alle weiteren Komponenten müssen extra bestellt werden. Dazu zählen pro Befestigung: Alu-Systemprofile EVO, 90° Gelenk EVO, Eckverbinder EVO sowie 6 Stück BiGHTY-Bohrschrauben 4,8 x 25 mm (Art.-Nr. 954090-50, VPE: 50).

(4 für das 90° Gelenk EVO und je 1 für die Verbindung zum Terrassenrand-Abschlussprofil oben und unten).

Bei Plattenstärken unterhalb von 40 mm muss der entstehende Freiraum mit Kompiband aufgefüllt werden.

MONTAGEANLEITUNG – TERRASSENRAND-ABSCHLUSSPROFILE FÜR ALU-UNTERKONSTRUKTIONEN

1 Terrassenunterkonstruktion bauen.

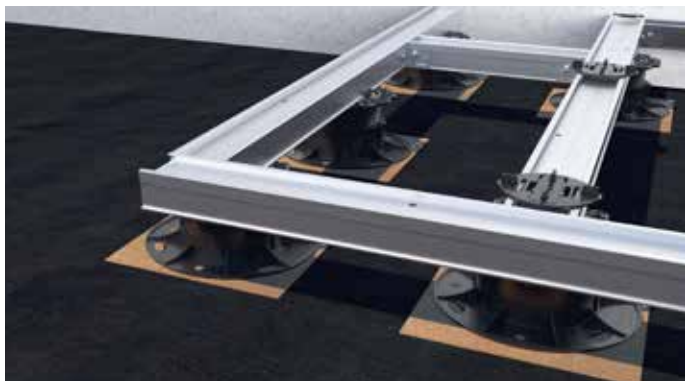

2 Randabschlussprofile erstellen und an der UK anbringen. Randabschlussprofile bestehen aus: **Alu-Systemprofile EVO**, **Eckverbinder EVO**, **90° Gelenk EVO**, **BiGHTY-Bohrschraube Ø 4,8 x 25 mm** (Art-Nr. 954090-50, VPE 50).

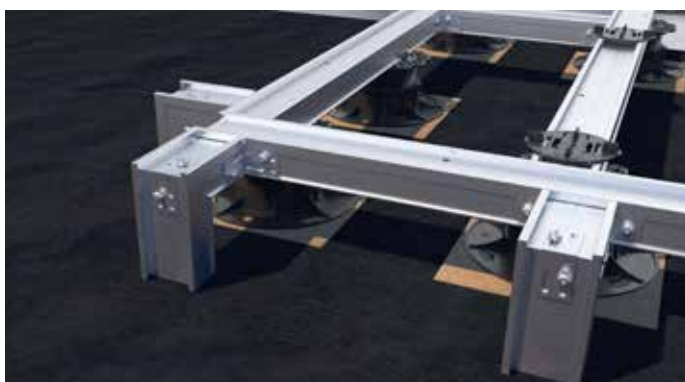

3 Abschlussprofil unten mit einem 45°-Schnitt über Eck verbinden, mit **BiGHTY-Bohrschrauben** an die Randabschlussprofile schrauben und mit einem **Eckverbinder EVO** sichern.

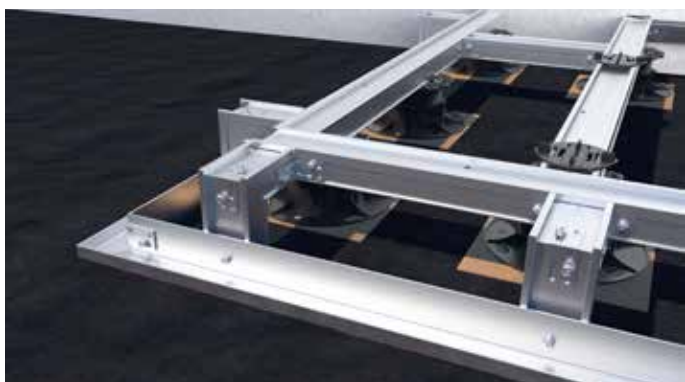



- 4** Abschlussprofil oben mit einem 45°-Schnitt über Eck verbinden, mit **BiGHTY-Bohrschrauben** an die Randabschlussprofile schrauben und mit einem **Eckverbinder EVO** sichern.

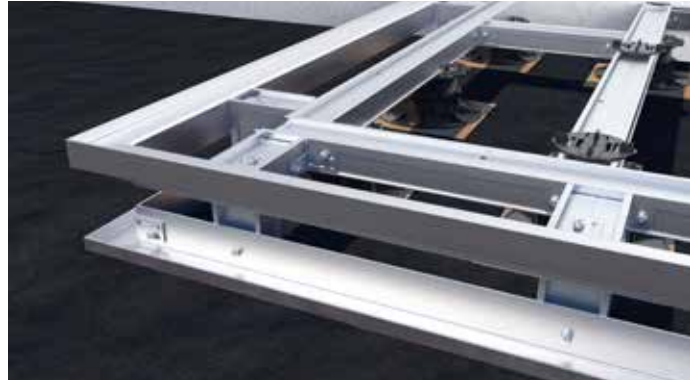

- 5** Kompri-Band in die Schienen kleben und die Terrasse mit Steinen belegen.

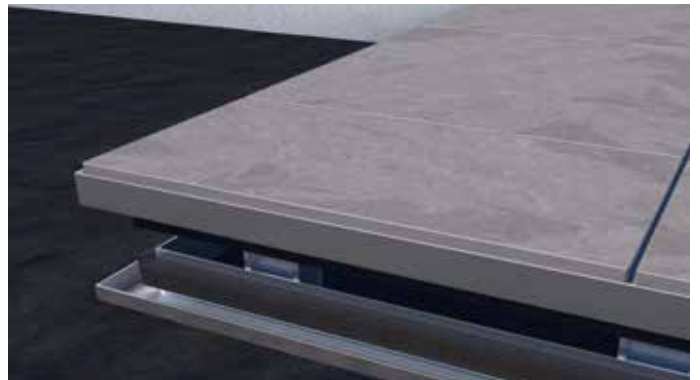

- 6** Fertig!



BALKON ABSCHLUSSBLENDE

Für einen optisch ansprechenden Abschluss

Die Balkon Abschlussblende kann in Kombination mit den Oberteilen der Terrassenrand-Abschlussprofile für Aluminium-Unterkonstruktion sowie Einzelauflagerungen oder mit dem Stone-Edge-Clip zu einem **hochwertigen Terrassenrand** zusammengesetzt werden.

Balkon Abschlussblende



Art.-Nr.	Abmessung [mm] ⁰⁾	Materialstärke [mm]	Material	VPE
975655	116 x 7 x 2000	2	Aluminium	1

⁰⁾Höhe x Breite x Länge

VORTEILE

- Einfache Montage
- Flexibel in der Randgestaltung
- Es besteht die Möglichkeit den kompletten Randaufbau aufeinander abzustimmen
- Frei kombinierbar mit allen handelsüblichen Rinnensystemen / Traufblechen



Anwendungsbeispiel Balkon Abschlussblende



BALKON ABSCHLUSSPROFIL

Für einen optisch ansprechenden Abschluss

Das Balkon Abschlussprofil bietet eine zusätzliche Möglichkeit den Terrassenrand auszubilden. Es wird in **3 cm und 5 cm Höhe** angeboten. Das Balkon Abschlussprofil **bildet das Unterteil bzw. für kleine Höhen die gesamte Blende**. Kombiniert mit der Balkon Abschlussblende können seitliche Öffnungen geschlossen werden.

Balkon Abschlussprofil



Art.-Nr.	Bezeichnung	Abmessung [mm] ^{*)}	Materialstärke [mm]	Material	VPE
975653	Balkon Abschlussprofil 3 cm	72 x 104 x 2000	1,8	Aluminium	1
975654	Balkon Abschlussprofil 5 cm	92,8 x 104 x 2000	1,8	Aluminium	1

*) Höhe x Breite x Profillänge

VORTEILE

- Einfache Montage
- Elegante Ansicht
- Flexibel in der Randgestaltung
- Es besteht die Möglichkeit den kompletten Randaufbau aufeinander abzustimmen
- Frei kombinierbar mit allen handelsüblichen Rinnensystemen
- Die unteren Bleche werden mit in die Abdichtung eingefasst
- Integrierter Wasserablauf



Anwendungsbeispiel Balkon Abschlussprofil



MONTAGEANLEITUNG – BALKON ABSCHLUSSBLENDE UND ABSCHLUSSPROFIL

- 1** Balkon Abschlussprofil mit der Abdichtung einfassen.

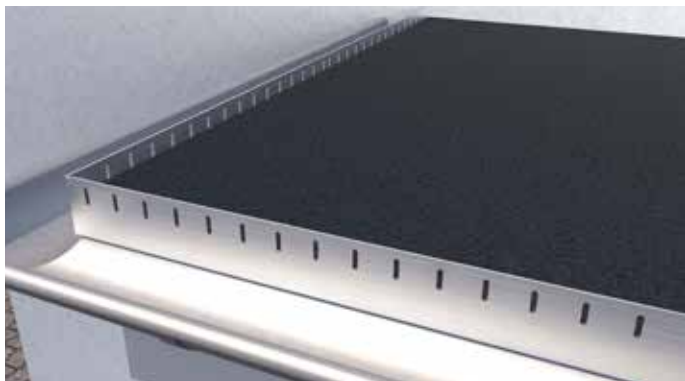

- 2** Terrassenunterkonstruktion fertig stellen.

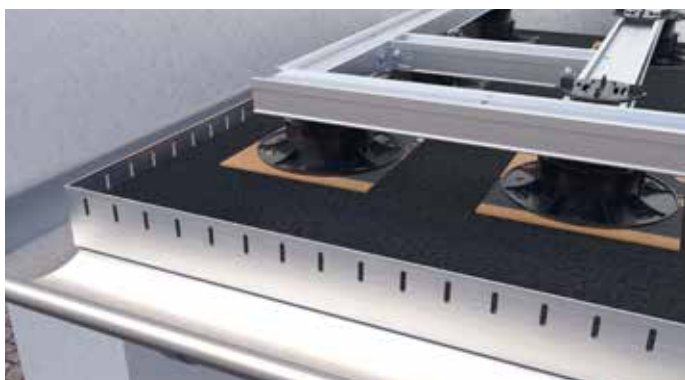

- 3** Randabschlussprofile erstellen und an der UK anbringen. Randabschlussprofile bestehen aus: **EVO Profile, Eckverbinder EVO, 90° Gelenk EVO, BiGHTY-Bohrschraube Ø 4,8 x 25 mm (Art-Nr. 954090-50, VPE 50)**

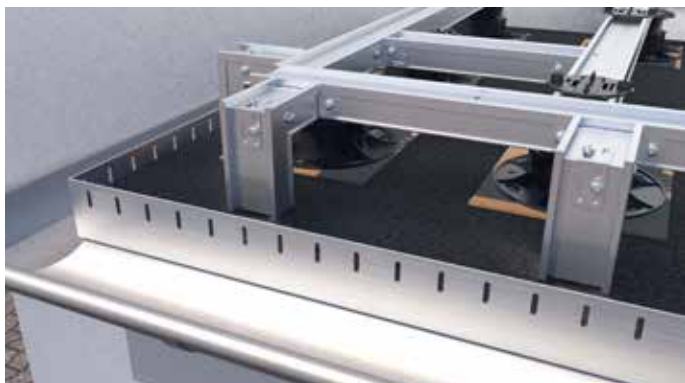



- 4** Abschlussprofil oben mit einem 45°-Schnitt über Eck verbinden, mit **BiGHTY Bohrschrauben** an die Randabschlussprofile schrauben und mit einem **Eckverbinder EVO** sichern.

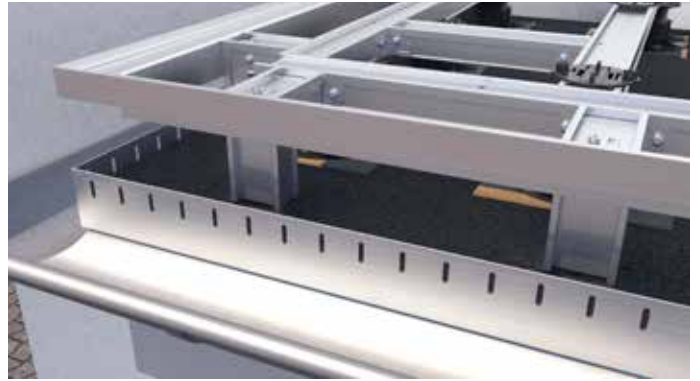

- 5** **Balkon Abschlussblende** in das Abschlussprofil oben einhängen, über Eck mit **Eckverbinder** verbinden und mit dem **Balkon Abschlussprofil** vernieten.

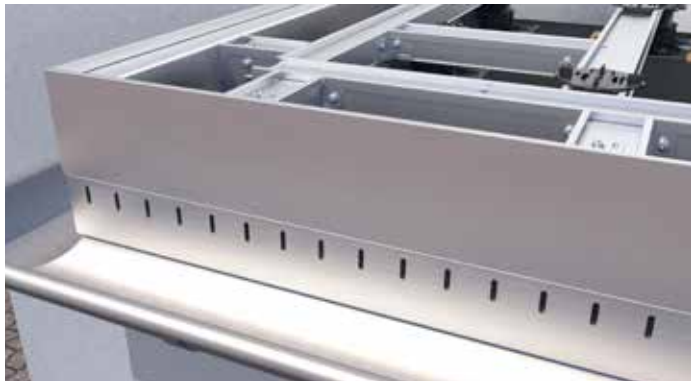

- 6** Steine einsetzen – fertig!

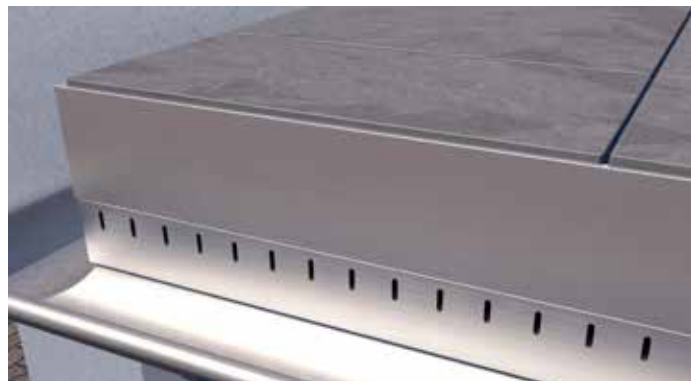

DRAINTEC – DRAINAGEROST AUS ALUMINIUM

Der Einsatz des Alu-Drainagerosts DrainTec dient der **kontrollierten Wasserableitung**.

Das DrainTec-Drainagerost legt sein Hauptaugenmerk auf das Anschluss-Detail von Gebäudeöffnungen. Damit sind z. B. **Türanschlussbereiche oder Übergänge von vertikalen Fassadenoberflächen zu horizontalen Terrassenoberflächen** gemeint. Bei der Entwicklung wurde die Holzschutznorm DIN 68800-2:2012 und die Flachdachrichtlinie berücksichtigt.

Es ist durch seine spezielle Geometrie in der Lage, den **Niederschlag „zu fangen“**. Das Wasser gelangt somit direkt auf die Abdichtung bzw. in die Rinne, ohne das Türelement oder die Fassadenbekleidung mit reflektierendem (zurückspritzendem) Wasser zu belasten. **Starkregen wird kontrolliert abgeleitet**. Durch die flache Geometrie (21 x 140 mm) ist die **Kombination mit marktüblichen Terrassendielen oder Feinsteinzeugplatten möglich**. Außerdem darf die in der Norm vorgeschriebene Aufbauhöhe der Terrasse auf eine Höhe von 0,05 m reduziert werden.

Alu-Drainagerost Draintec

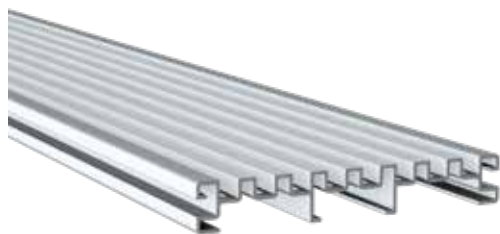

Art.-Nr.	Bezeichnung	Abmessung [mm] ^{a)}	Material	VPE
975634	Alu-Drainagerost DrainTec	21 x 140 x 4000	Aluminium	1

^{a)}Höhe x Breite x Länge

VORTEILE / EIGENSCHAFTEN

- Kombinierbar mit dem Eurotec Produktsortiment; zur Herstellung aufgeständerter Terrassenflächen
- Als Kontroll- und Reinigungseinrichtung
- Auch bei geringen Türanschlusshöhen
- Zur Umsetzung barrierefreier, rollstuhlgerechter Übergänge
- Auch zur direkten Auflagerung auf tragfähigem Untergrund geeignet

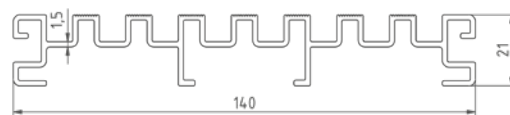

Draintec Clip



Art.-Nr.	Bezeichnung	Abmessung [mm] ^{a)}	Material	VPE*
975635	DrainTec Clip	16,5 x 20 x 144	Edelstahl A2	2

^{a)}Höhe x Breite x Länge

*Lieferung erfolgt inkl. Schrauben

Dient zur Befestigung des Drainagerosts durch einfaches Aufklicken und sorgt dafür, dass das Drainagerost nachträglich gelöst werden kann.



Ohne DrainTec spritzt das reflektierende Regenwasser an das Türelement oder die Fassadenverkleidung.



Mit DrainTec wird der Regen kontrolliert abgeleitet und das Regenwasser fließt direkt in den Untergrund.



❄️ ZIEL IST DIE
KONTROLLIERTE
WASSERABLEITUNG. ❄️

DRAINTEC BASE

Die ideale Ergänzung zu unserem Alu-Drainagerost Draintec

Durch die DrainTec Base kann unser Alu-Drainagerost DrainTec auch **ebenerdig im Split, Sand oder auf anderen Untergründen** verwendet werden. Durch die eckigen Lochungen in der Mitte der DrainTec Base lässt sich diese mit unseren Verstellfüßen der **Profi-Line kombinieren**. Dazu ist der Click-Adapter 60 notwendig. Durch eine zusätzliche Schraube lässt sich die DrainTec Base auf dem Verstellfuß fixieren. Eine Verwendung ist im Bereich der **Einzelauflagerung und bei Aluminium-Unterkonstruktionen möglich**.

Draintec Base



Art.-Nr.	Bezeichnung	Abmessung [mm] ^{a)}	Material	VPE
975658	DrainTec Base	20 x 144 x 2400	Aluminium	1

^{a)}Höhe x Breite x Länge

VORTEILE

- Einfache Reinigung der Base
- Benötigt keine zusätzliche Unterkonstruktion bei Verlegung im Schüttgut
- Kompatibel zu klassischen Unterkonstruktionen aus Holz sowie zu unserem modernen Alu-Systemprofil und dem Terrassen Tragsystem HKP
- Einfache Verlegung
- Witterungsbeständig
- Kompatibel mit Verstellfüßen PRO S – PRO XL

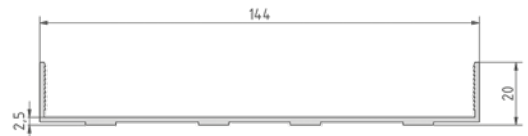

ANWENDUNGSHINWEISE

Bei der Anwendung auf einer Aluminium-Unterkonstruktion empfehlen wir dringend die Verwendung von unserem MaTre-Band (Art.-Nr. 945319). Dies dient dazu, Geräusche beim Betreten der Konstruktion zu vermeiden.

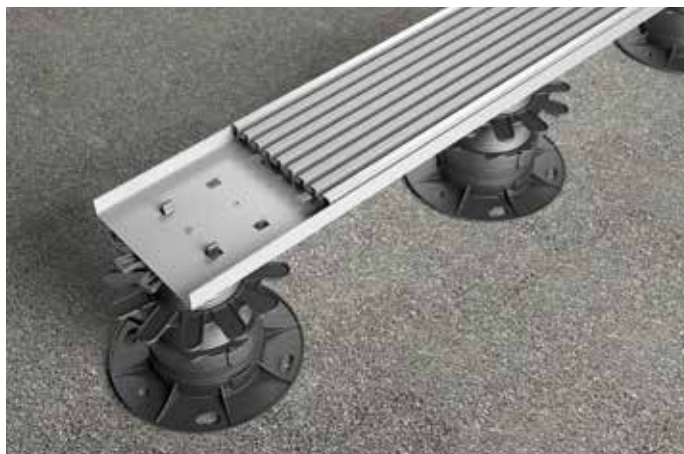

DrainTec Base in Kombination mit dem DrainTec Drainagerost und den Verstellfüßen PRO mit Click-Adapter.



DrainTec Base in Kombination mit dem DrainTec Drainagerost ohne Unterkonstruktion.

DRAINTEC ADAPTER

Der DrainTec Adapter ist ein spezieller Aufsatz für die DrainTec Base. Dieser erlaubt es anstelle unseres DrainTec Drainagerosts eine **weitere Steinplatte auf der Base zu verlegen**. Der Adapter wird dabei auf die Draintec Base gesteckt und sitzt dann fest auf dem Profil.

Der Adapter kann **eine Steinplatte oder alternativ zwei Steinplatten** auf Stoß aufnehmen, wobei die Abstandhalter im Zentrum des Adapters ein gleichmäßiges Fugenbild erzeugen. Die Breite der Steinplatte muss $114 \pm 0,5$ mm betragen, sodass eine Fuge an den Seiten entstehen kann, durch welche das **Wasser ablaufen** und über die DrainTec Base kontrolliert abgeführt werden kann.

Draintec Adapter



Art.-Nr.	Material	Abmessung [mm] ^{a)}	VPE*
975626	Polypropylen-Copolymer (PPC)	17,5 x 40,4 x 140,7	10

^{a)}Höhe x Breite x Länge

*Zur Befestigung empfehlen wir BiGHTY Bohrschrauben PH (954068)
Diese sind nicht im Lieferumfang enthalten.

VORTEILE

- Zwei Anschraubpunkte erlauben es, den Adapter an die DrainTec Base festzuschrauben
- Bei Anbringung der DrainTec Base auf einem unserer Verstellfüße PRO S – XL kann die eingelegte Steinplatte auf das Niveau der Steinplatten von der Terrasse gebracht werden



Seitenansicht des DrainTec Adapters unter einer Steinterrasse.



Der Draintec Adapter lässt das Regenwasser kontrolliert ablaufen, außerdem entstehen in vielen Detailpunkten zusätzliche Hinterlüftungen.

BLENDHALTER TERRASSE

Die ideale Ergänzung zu unseren Verstellfüßen

Der Eurotec Blendhalter Terrasse ist mit den Verstellfüßen PRO M und L verwendbar. Er wurde entwickelt um den Anwendern einen optisch ansprechenden Abschluss von Terrassen zu ermöglichen. Der Blendhalter Terrasse setzt sich zusammen aus einer **Bodenplatte** und einem **Seitenhalter**. Für Montagezwecke ist der Seitenhalter in zwei Einzelteile, dem **Clip** und dem **Fix-Clip**, zerlegbar.

Blendhalter Terrasse

Set inkl. Bodenplatte, Seitenhalter und Schrauben

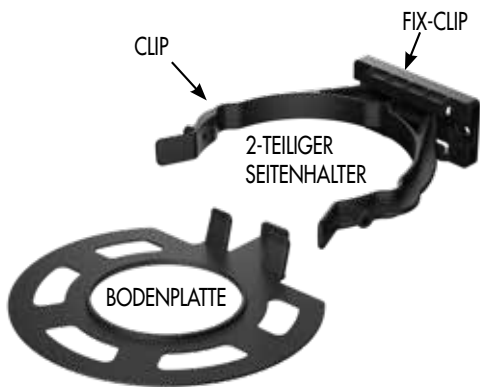

Art.-Nr.	Set bestehend aus	VPE*
946068	Bodenplatte und 2-teiligem Seitenhalter	16

*Lieferung erfolgt inkl. Schrauben

VORTEILE / EIGENSCHAFTEN

- Für einen optisch ansprechenden Randabschluss
- Mit den Verstellfüßen PRO M und L verwendbar



Anwendungsbeispiel für die Befestigung eines Blendhalters an einer Holzterrasse mit dem Verstellfuß PRO L.



Befestigung einer Holzblende mithilfe des Blendhalters.

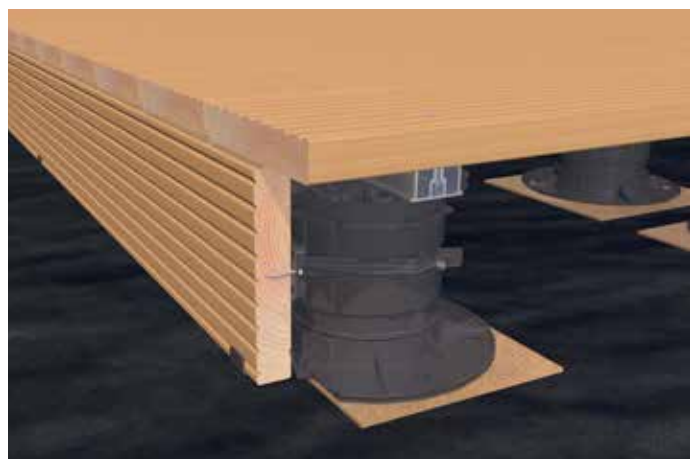

Optisch ansprechender Randabschluss dank des Blendhalters.



ZUBEHÖR FÜR DIE **NICHT SICHTBARE** BEFESTIGUNG VON TERRASSENDIELEN



BEFESTIGUNG DER TERRASSENDIELEN OHNE SICHTBARE SCHRAUBENKÖPFE

Je nach Holzart lassen sich Terrassendielen auf verschiedene Weise befestigen. Wir bieten Ihnen **innovative Lösungen**, die Ihre **individuellen Anforderungen und Wünsche** zur Befestigung Ihrer Terrassendielen ermöglichen.

VORTEILE

Indirekte / nicht sichtbare Befestigungslösungen

- Kompatibel mit verschiedenen Eurotec Alu-Systemprofilen
- Einheitlicher Dielenabstand wird gewährleistet
- Unterstützt den konstruktiven Holzschutz
- Witterungsbeständig

SYSTEMHALTER TWIN

Nicht sichtbare Befestigung auf Alu-Unterkonstruktion

Der Systemhalter Twin wird **zwischen zwei Holzdielen eingesetzt** und mit einer Edelstahl Klemmplatte in der Dielennut befestigt. Die Klemmplatte wird mit einer Bohrschraube zwischen den Fugen mit der Aluminium-Unterkonstruktion verschraubt. Die Distanzdome **gewährleisten einen gleichmäßigen Fugenabstand** von Diele zu Diele.

Systemhalter Twin



Art.-Nr.	Abmessung [mm] ^{a)}	Material	VPE*
945959	26 x 55 x 15	Kunststoff, schwarz	200
Klemmplatte	2 x 30 x 20,5	Edelstahl A2, schwarz	

^{a)}Höhe x Länge x Breite

*Lieferung erfolgt inkl. Schraube Ø 5 x 50 mm und Bit



VORTEILE

- Indirekte / nicht sichtbare Befestigungslösung
- Ein Nachjustieren sowie der Austausch von einzelnen Dielen ist jederzeit möglich
- Kompatibel mit den Eurotec Alu-Systemprofilen EVO / EVO Slim und dem Terrassen Tragsystem HKP
- Einheitlicher Dielenabstand
- Unterstützt den konstruktiven Holzschutz
- Witterungsbeständig

Der Systemhalter Twin eignet sich bei Dielen mit folgender Nutgeometrie:

Nuttiefe T:	Nutbreite B:	Nutwangenstärke S:
≥ 7,5 mm	≥ 2,0 mm	≥ 2,0 – 12,0 mm

Eine Eignung der Holzsorte muss gegebenenfalls vom Hersteller/ Holzlieferanten festgestellt werden.



Hinweis

Soll der Systemhalter Twin in Kombination mit dem **Alu-Systemprofil EVO Slim** verwendet werden, muss eine kürzere Schraube dazu bestellt werden. Wird die dazu gelieferte Schraube Ø 5 x 50 mm verwendet, besteht die Gefahr, dass Bauteile unterhalb des EVO Slim wie z. B. Dachabdichtungen beschädigt werden.

ALTERNATIVE SCHRAUBE BEI VERWENDUNG IM EVO-SLIM PROFIL:

Art.-Nr.	Abmessung [mm] ^{a)}	Material	VPE
111882	5 x 30	Edelstahl gehärtet	100
111878	5 x 35	Edelstahl gehärtet	100

^{a)}Höhe x Länge x Breite

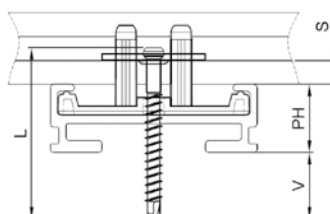

Bitte schauen Sie sich hierzu unbedingt das Produktdatenblatt auf unserer Website www.eurotec.team an oder setzen Sie sich mit unserer Technik-Abteilung in Verbindung.

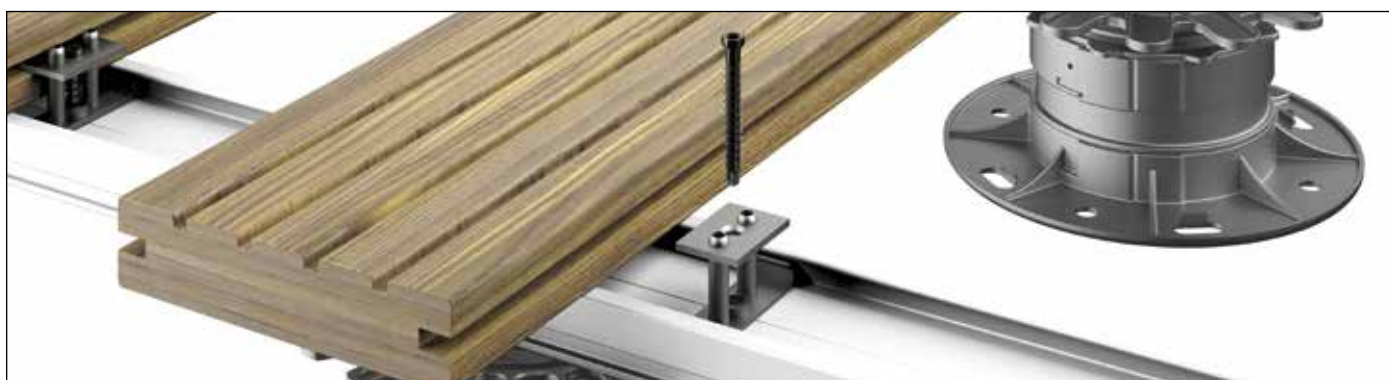

Nicht sichtbare Befestigung einer Holzdiele mithilfe des Systemhalters Twin.

SYSTEMHALTER EVO LIGHT

Nicht sichtbare Befestigung auf Alu-Unterkonstruktion

Systemhalter EVO Light

Gerade



Art.-Nr.	Abmessung [mm] ^{a)}	Material	VPE*
946029	21 x 24 x 15	Kunststoff, schwarz	200
Klemmplatte	1,5 x 30 x 22	Edelstahl A2	

^{a)}Höhe x Länge x Breite

*Lieferung erfolgt inkl. Schraube



Hinweis

Bei Abweichungen der Nutwangenstärke ändert sich ggf. die Schraubenlänge! Setzen Sie sich bitte mit unserer Technik-Abteilung in Verbindung.

Der Systemhalter EVO light gerade eignet sich bei Dielen mit folgender Nutgeometrie:

Nuttiefe T:	Nutbreite B:	Nutwangenstärke S:
≥ 7,5 mm	≥ 2,0 mm	≥ 2,0 - 9,0 mm

Eine Eignung der Holzsorte muss gegebenenfalls vom Hersteller/ Holzlieferanten festgestellt werden.

Systemhalter EVO Light

Gebogen



Art.-Nr.	Abmessung [mm] ^{a)}	Material	VPE*
946034	21 x 24 x 15	Kunststoff, schwarz	200
Klemmplatte	1,5 x 30 x 21,1	Edelstahl A2	

^{a)}Höhe x Länge x Breite

*Lieferung erfolgt inkl. Schraube



Hinweis

Bei Abweichungen der Nutwangenstärke ändert sich ggf. die Schraubenlänge! Setzen Sie sich bitte mit unserer Technik-Abteilung in Verbindung.

Der Systemhalter EVO light gebogen eignet sich bei Dielen mit folgender Nutgeometrie:

Nuttiefe T:	Nutbreite B:	Nutwangenstärke S:
≥ 7,5 mm	≥ 2,0 mm	≥ 2,0 - 9,0 mm

Eine Eignung der Holzsorte muss gegebenenfalls vom Hersteller/ Holzlieferanten festgestellt werden.

VORTEILE / EIGENSCHAFTEN

- Zur nicht sichtbaren Befestigung von genuteten Dielen auf: Alu-Systemprofil EVO Light
- Bei Fragen zu Nutgeometrie wenden Sie sich unbedingt an Ihren Holzfachhändler vor Ort
- Einfache und zeitsparende Montage
- Automatisch vorgegebener Fugenabstand von 6 mm
- Ein Nachjustieren und der Austausch einzelner Dielen ist jederzeit möglich
- Unterstützt den konstruktiven Holzschutz
- Witterungsbeständig



Nicht sichtbare Befestigung mit dem Systemhalter EVO Light.

KEHLNUTCLIP, M-CLIP

Nicht sichtbare Befestigung von Terrassendielen

Kehlnutclip



Art.-Nr.	Abmessung [mm] ^{a)}	Material	VPE
954046	19,8 x 45 x 27	Polypropylen-Copolymer (PP-C), schwarz	100

^{a)}Höhe x Länge x Breite

Der Eurotec Kehlnutclip dient der nicht sichtbaren Befestigung von seitlich genuteten Terrassendielen aus bewegungsarmen Hölzern auf einer Holzunterkonstruktion. Der Clip ist ausschließlich für kehlförmige Nuten mit einem Radius von 7 mm geeignet.

VORTEILE / EIGENSCHAFTEN

- Einfache und schnelle Montage
- Für Dielen mit einer seitlichen Kehlnut geeignet
- Dielen mit einer Kehlnut lassen sich einfach austauschen

MONTAGEHINWEISE

Erkundigen Sie sich vor der Montage zwingend bei Ihrem Dielenhersteller, ob die zu montierende Diele die gewünschte Nutgeometrie hat.

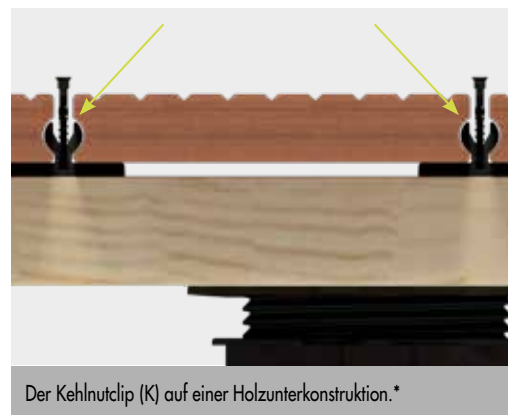

Der Kehlnutclip (K) auf einer Holzunterkonstruktion.*

*In dieser Ansicht ist die Schraube nicht komplett in die Unterkonstruktion eingeschraubt. Nach dem vollständigen Einschrauben ist die Schraube nicht mehr sichtbar und schließt mit der Oberkante des Kehlnutclips ab.

M-Clip

Für Alu-Systemprofil Eveco



Art.-Nr.	Abmessung [mm] ^{a)}	Material	VPE*
111896	9,5 x 22 x 32	Edelstahl, schwarz	200

^{a)}Höhe x Länge x Breite

*Lieferung erfolgt inkl. Schraube



Mithilfe des M-Clips können seitlich genutete Dielen auf unserem Alu-Systemprofil Eveco oder alternativ auf einer Holzunterkonstruktion befestigt werden. Zur nicht sichtbaren Montage mit dem M-Clip sind ausschließlich bewegungsarme Holzsorten oder WPC-Dielen geeignet.

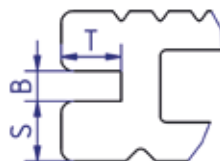

Der M-Clip eignet sich bei Dielen mit folgender Nutgeometrie:

Nuttiefe T:	Nutbreite B:	Nutwangenstärke S:
≥ 8,0 mm	≥ 4,5 mm	≥ 6,0 – 9,0 mm

Eine Eignung der Holzsorte muss gegebenenfalls vom Hersteller/ Holzlieferanten festgestellt werden.

VORTEILE / EIGENSCHAFTEN

- Schnelle und einfache Montage
- Kombinierbar mit einer Vielzahl von seitlichen Nutgeometrien
- Generiert einen automatischen Dielenabstand von 6 mm



Anwendungsbeispiel M-Clip

TERRASSENLEITER

Nicht sichtbare Befestigung von Terrassendielen

Auch der Terrassengleiter **verhindert** durch den entstehenden Abstand von 10 mm zwischen Unterkonstruktion und Terrassendiele ein **Abscheren der Edelstahlschrauben** für den Einsatz von quell- und schwindarmen Hölzern (siehe S. 171).

Im Unterschied zur Dista-Leiste 2.0 werden hier jedoch die **Dielen indirekt befestigt**, d. h., dass auf der Terrassenoberfläche keine Schraubenköpfe sichtbar sind. **Der Terrassengleiter erfüllt alle Kriterien für die Befestigung von Holz- aber auch WPC-Dielen.**

Terrassengleiter



Art.-Nr.	Abmessung [mm] ^{a)}	Bedarf* [Stück/10 m ²]	Material	VPE
944830	10 x 190 x 20	123	Hardkunststoff	200

^{a)}Höhe x Länge x Breite

*Abstand der Traghölzer = 600 mm, Dielenbreite = 145 mm, Fugenmaß = 5 mm (abhängig von der Holzsorte). Für das erste bzw. letzte Tragh Holz sowie für Dielenstöße verwenden Sie bitte den Terrassenwinkel oder den StarterClip.

Pro Terrassengleiter sind 4 Thermofixschrauben in Edelstahl gehärtet enthalten. Bei Bedarf können Sie Gleiterschrauben in Edelstahl A2 oder A4 zukaufen.

Terrassengleiter Mini



Art.-Nr.	Abmessung [mm] ^{a)}	Bedarf* [Stück/10 m ²]	Material	VPE
944767	10 x 140 x 14	200	Hardkunststoff	200

^{a)}Höhe x Länge x Breite

*Abstand der Traghölzer = 500 mm, Dielenbreite = 90 – 100 mm, Fugenmaß = 5 mm (abhängig von der Holzsorte). Für das erste bzw. letzte Tragh Holz sowie für Dielenstöße verwenden Sie bitte den Terrassenwinkel oder den StarterClip.

Pro Terrassengleiter Mini sind 3 Thermofixschrauben in Edelstahl gehärtet enthalten. Bei Bedarf können Sie Gleiterschrauben in Edelstahl A2 oder A4 zukaufen.



Hinweis

Der Terrassengleiter Mini wird bei schmalen Terrassendielen von 90 bis 100 mm Breite eingesetzt.

Gleiterschraube Edelstahl A4

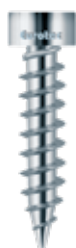

Passend dazu



Art.-Nr.	Abmessung [mm]	Antrieb	VPE
944927	4,2 x 24	TX20 ●	100

VORTEILE/ EIGENSCHAFTEN

- Bedingt säurebeständig
- Geeignet für gerbstoffhaltige Hölzer wie Cumarú, Eiche, Merbau, Robinie etc.
- Geeignet für salzhaltige Atmosphären
- Nicht geeignet für chlorhaltige Atmosphären

Thermofixschraube

Mit Bohrspitze, Edelstahl gehärtet



Passend dazu



Art.-Nr.	Abmessung [mm]	Antrieb	VPE
945969	4,2 x 22	TX20 ●	100

VERARBEITUNGSHINWEISE

Zum Befestigen der Dielen werden die Gleiter erst auf die Unterseite der Dielen und danach von oben auf die Unterkonstruktion geschraubt. Durch diese Befestigungsart wird eine **direkte Verbindung zur Unterkonstruktion vermieden**. Die Terrassendielen haben somit (über den Terrassengleiter) eine **größere Bewegungsfreiheit**.

Empfohlen werden **je Terrassengleiter zwei Schrauben** für die Befestigung des Terrassengleiters auf der Diele und zwei Schrauben für die Befestigung des Terrassengleiters auf der Unterkonstruktion. Für den Terrassengleiter Mini sollten Sie zwei Schrauben für die Befestigung des Terrassengleiters Mini auf der Diele und eine Schraube für die Befestigung auf der Unterkonstruktion verwenden. Die Terrassengleiter sind **geeignet für Dielen von 80 mm bis 155 mm und einer Stärke von 20* bis 30 mm**. Die Terrassengleiter Mini sind **geeignet für Dielen von 90 mm bis 100 mm und einer Mindestdielenstärke von 20* mm**.

*Bei Verwendung der Thermofixschraube 4,2 x 22 mm

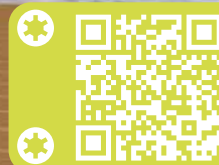

ARBEITSWEISE TERRASSENGLLEITER



1 Fixieren Sie die Terrassengleiter auf der Unterseite der Dielen, achten Sie auf die Markierung des Terrassengleiters.



2 Schieben Sie die Terrassengleiter unter die davorliegenden Dielen. Mit einem Fugenkreuz erhalten Sie die perfekte Fuge.



3 Fixieren Sie die Terrassengleiter von oben in die Unterkonstruktion.

TERRASSENWINKEL / STARTERCLIP

Nicht sichtbare Verschraubung von Start- / End-Terrassendielen

Terrassenwinkel



Art.-Nr.	Material	VPE*
975584	Harzkunststoff	10

*40 Systemschrauben sind im Lieferumfang enthalten

Der Terrassenwinkel ermöglicht einen sauberen und nicht sichtbaren Abschluss beim Verlegen der Terrassendielen.

VORTEILE

- Indirekte / nicht sichtbare Befestigungslösung für Randabschlüsse
- Unterstützt den konstruktiven Holzschutz durch ca. 10 mm Dielenabstand zur Unterkonstruktion.
- Witterungsbeständig



Möchten Sie die Start-/End-Terrassendiele ohne sichtbare Schraube befestigen, benutzen Sie den Terrassenwinkel oder den StarterClip.

StarterClip

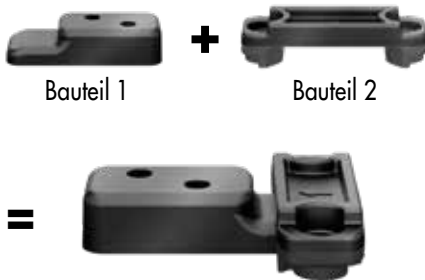

Art.-Nr.	Material	VPE*
975591	Harzkunststoff	10

*40 Systemschrauben sind im Lieferumfang enthalten

Sollte der Terrassenwinkel in der Anwendung nicht einsetzbar sein, z. B. wenn er nicht von der Seite (Hauswand oder Mauer) verschraubt werden kann, können Sie den von Eurotec entwickelten StarterClip verwenden.

VORTEILE

- Indirekte / nicht sichtbare Befestigungslösung für Randabschlüsse
- Unterstützt den konstruktiven Holzschutz durch ca. 10 mm Dielenabstand zur Unterkonstruktion
- Witterungsbeständig

ARBEITSWEISE STARTERCLIP



1 Fixieren Sie das Bauteil 2 des StarterClips auf der Oberseite der Terrassenunterkonstruktion.



2 Fixieren Sie das Bauteil 1 des StarterClips auf der Unterseite der Terrassendiele.

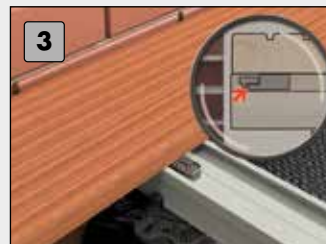

3 Führen Sie Bauteil 1 in Bauteil 2 ein. Die Terrassendiele ist somit auf der Unterkonstruktion fixiert.

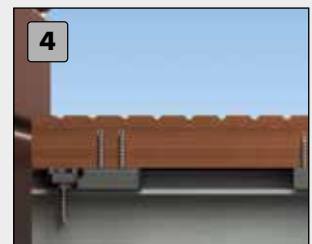

4 **Fertig.**

RASTVERBINDER

Nicht sichtbare Verschraubung von Start- / End-Terrassendielen

Der Rastverbinder von Eurotec dient zur **Montage von Start- oder Enddielen** bei einer Terrasse mit **nicht sichtbarer Verschraubung**. Der Verbinder besteht aus **zwei Teilen**, dem **Stecker** und der **Aufnahme**. Die Aufnahme kann mittels der mitgelieferten Schrauben seitlich an der Unterkonstruktion befestigt werden. Durch die **Rastfunktion** des Verbinders deckt dieser einen großen Bereich von Aufbauhöhen der Unterkonstruktion ab. Zur Montage der restlichen Dielen können **alle nicht sichtbaren Befestigungslösungen** von Eurotec verwendet werden.

Rastverbinder

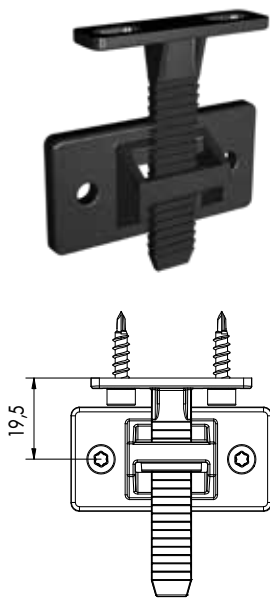

Art.-Nr.	Abmessung [mm] ¹⁾	Material	VPE*
975612	50 x 57,8 x 13	PP-C (Polypropylen-Copolymer)	10

¹⁾Länge x Breite x Höhe

*4 Thermofixschrauben 4,2 x 17 mm sind im Lieferumfang enthalten

VORTEILE

- Schnelle und einfache Montage der Start- und Enddielen
- Verstellbereich von 19,5 – 45,5 mm*
- Kann sowohl in Kombination mit einer Holz- als auch einer Aluminiumunterkonstruktion verwendet werden
- Sowohl seitlich genutete als auch nicht genutete Dielen können problemlos befestigt werden

*Der Verstellbereich ergibt sich aus der Distanz vom oberen Steg des Steckers bis zum Befestigungspunkt des Clips an der Unterkonstruktion.

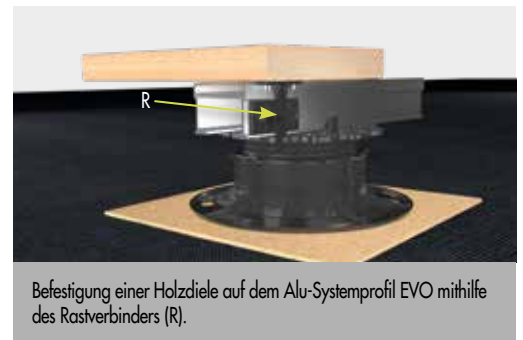
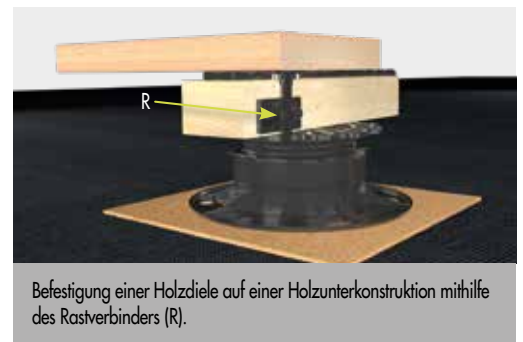



 Kombinierbar mit all unseren
NICHT SICHTBAREN
BEFESTIGUNGEN.



Der Stecker wird unterhalb der Diele befestigt und kann anschließend in die Aufnahme eingerastet werden.

DRILL TOOL 50X

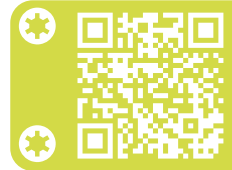
Die optimale Einschraubhilfe



Bei dem Drill Tool 50X handelt es sich um eine **Bohrlehre** für die nicht sichtbare Befestigung von Terrassendielen. Mit diesem Werkzeug lassen sich Terrassendielen ausschließlich **direkt / nicht sichtbar** befestigen. Auf der Terrassenoberfläche sind somit keine Schraubenköpfe sichtbar.

Die Schrauben werden mit Hilfe der vorgegebenen Fixierpunkte **gleichmäßig in einem 50°-Winkel eingeschraubt** und somit optimal platziert. Durch die Distanzdomen an dem Drill Tool 50X wird automatisch ein gleichmäßiger Fugenabstand von 6 mm zwischen den einzelnen Dielen gewährleistet.

Drill Tool 50X



Wichtig

Ob die Diele für diese Art der Befestigung geeignet ist, ist beim Hersteller bzw. Lieferanten zu erfragen.

Art.-Nr.	Abmessung [mm] ⁰⁾	VPE
499985	87 x 215 x 30	1

⁰⁾Höhe x Länge x Breite

VORTEILE

- Schnelle und einfache Montage von Terrassendielen
- Sorgt für ein gleichmäßiges Fugenbild
- Fixierungspunkte sind vordefiniert
- Direkte / nicht sichtbare Befestigung von Terrassendielen



ANWENDUNGSHINWEISE

Für die optimale Befestigung ohne Beschädigung der Terrassendielen empfehlen wir unsere 50X Terrassenschraube in A2 4,2 mm x 60 mm, 50X Lang-Bit 82 mm TX15 sowie den 50X Stufenbohrer 3,3 mm auf 4,5 mm. Für Belagstärken ≥ 21 mm und Belagsbreiten von 110 mm – 150 mm geeignet.



Der Drill Tool 50X auf einer Holzpaneele mit dem 50X Stufenbohrer und der 50X Terrassenschraube.

50X Terrassenschraube



50X Lang-Bit

82 mm



50X Stufenbohrer



Art.-Nr.	Abmessung [mm]	Material	VPE
905514	4,2 x 60	Edelstahl A2	250
100250	4,2 x 60	Edelstahl A4	250

Art.-Nr.	Antrieb	VPE
499985-Bit	TX15 •	1

Art.-Nr.	Material	VPE
499985-Bohrer	Hartmetall	1

EUROTEC BASICSHOP

Alles auf einen Blick



AUF ANFRAGE

ERHÄLTlich!

Der Basicshop ist die kostengünstige und platzsparende Alternative für den Verkauf der Eurotec Drill Tool 50X Produkte.

BESTÜCKT MIT

- 50X Terrassenschrauben
- 50X Stufenbohrer
- 50X Lang-Bits
- Drill Tool 50X

Das Verkaufsregal hat die Maße:

Höhe 1750 mm, Breite 338 mm, Tiefe 500 mm

T-STICK

Nicht sichtbare Befestigung von Terrassendielen

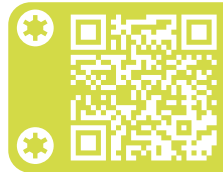

Der T-Stick wird zwischen zwei Holzdielen eingesetzt und mit einer Stahlplatte in den Dielennuten befestigt. Das ergibt eine **optisch schöne Holzoberfläche ohne sichtbare Schraubköpfe**. Der Dielenabstand wird automatisch durch den T-Stick eingehalten. Der Abstand von ca. 9 mm zur Unterkonstruktion erlaubt eine **gute Unterlüftung**, wodurch sich keine Staunässe bilden kann. Die Lebensdauer wird somit positiv beeinflusst. Bei Einhaltung der Verlegevorgaben von Eurotec ermöglicht der T-Stick ein **leichtes Justieren der Dielen** noch bevor diese fest verschraubt werden. Nach dem Verschrauben sitzen die Dielen absolut fest. Muss eine Diele ausgetauscht werden, ist das mit diesem System auch nach Fertigstellung der Terrasse noch möglich.

Schnelle Verlegung

Das T-Stick-Befestigungssystem ist **sofort einsetzbar**. Durch den Einsatz des StarterClips werden auch die **Anfangs- und die Enddiele nicht sichtbar verschraubt**. Ein Vorbohren ist nicht nötig.

Ist die Anfangsdiele verlegt, werden die nächsten Dielen angesetzt, ausgerichtet und fixiert. T-Stick mit Platte in die Holzdielen-Nut einsetzen, Schraube zum Fixieren etwas eindrehen. Ist die Diele fixiert, können Sie die Diele verschrauben.

Wichtig

Achten Sie darauf, dass das Drehmoment Ihres Akkuschraubers richtig eingestellt ist, damit auf keinen Fall die Schrauben überdrehen.

T-Stick

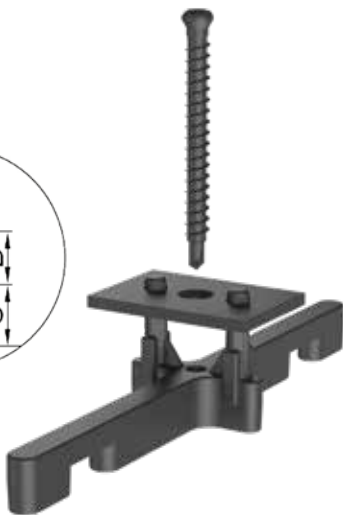
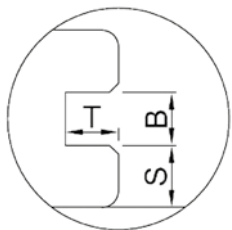

Art.-Nr.	Edelstahl Platte*	Material	VPE**
111857	A2	Kunststoff, schwarz	125

*Edelstahl Platte in A4 auf Anfrage erhältlich

**Lieferung erfolgt inkl. Bohrschraube, welche für Holz- und Aluminium-Unterkonstruktionen bis 3 mm Wandstärke geeignet ist.

VORTEILE

- Verschraubte Dielen sind auch nach Fertigstellung der Terrasse einfach auszutauschen!
- Ein Nachjustieren von einzelnen Dielen ist jederzeit möglich.
- Festgeschraubt hat die Diele einen sicheren und festen Halt.

MATERIALBESCHREIBUNG

Der T-Stick besteht aus einem glasfaser-verstärktem, witterungsbeständigem Kunststoffkreuz mit Edelstahlplatte plus Edelstahlschraube.

Der T-Stick eignet sich bei Dielen mit folgender Nutgeometrie:

Nuttiefe T:	Nutbreite B:	Nutwanstärke S:
≥ 7,5 mm	≥ 2,5 mm	≥ 5,5 – 12,5 mm

Eine Eignung der Holzsorte muss gegebenenfalls vom Hersteller/ Holzlieferanten festgestellt werden.

Hinweis

Nur für bewegungsarme Hölzer und WPC geeignet.

Es gibt zwei Ausführungsvarianten:

- 1) **Platte in Edelstahl A2** für den normalen Außenbereich.
- 2) **Platte in Edelstahl A4** für chlor- und salzwasserhaltige Umgebung, (z. B. Meerwasser), sowie für Hölzer mit erhöhtem Gerbsäuregehalt (z. B. Robinie, Eiche).

ARBEITSWEISE T-STICK

EINE HOLZTERRASSE OHNE SICHTBARE SCHRAUBENKÖPFE!



1
Beginnen Sie mit dem Terrassenwinkel oder StarterClip.



2
Ausrichten und Fixieren der nächsten Dielen, mit dem T-Stick die Verschraubung vornehmen bis alle Dielen befestigt sind.

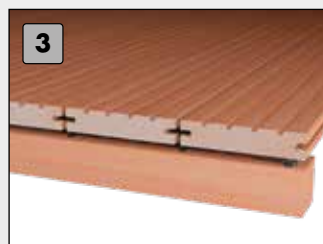

3
Die letzte Diele kann ebenfalls mit dem StarterClip befestigt werden.



4
Dieses Befestigungs-System ist ausschließlich für Terrassendielen mit seitlicher Nutung geeignet.

V-CLIP

Nicht sichtbare Befestigung von Terrassendielen

V-Clip

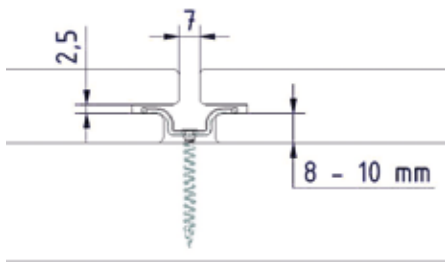

Art.-Nr.	Abmessung [mm] ^{a)}	Material	VPE*
111885	32,3 x 22,7 x 9,4	Edelstahl A2	250

^{a)}Länge x Breite x Höhe

*Lieferung erfolgt inkl. Schraube Ø 4,2 x 25 mm und 1 Bit/VPE

Der V-Clip aus Edelstahl eignet sich für die Befestigung von Terrassenbelägen mit asymmetrischer Nut aus bewegungsarmen Holzsorten oder WPC auf Unterkonstruktionen aus Holz.

VORTEILE

- Indirekte / nicht sichtbare Befestigungslösung
- Kompatibel zu klassischen Unterkonstruktionen aus Holz und Aluminium
- Einheitlicher Dielenabstand von 7 mm

Der V-Clip eignet sich bei Dielen mit folgender Nutgeometrie:

Nuttiefe:	Nutbreite:	Nutwangenstärke:
≥ 8,2 mm	≥ 2,5 mm	≥ 8,0 – 10,0 mm



Hinweis

Nur für bewegungsarme Hölzer und WPC mit asymmetrischer Nut geeignet.



Wichtig

Achten Sie darauf, dass das Drehmoment Ihres Akkuschraubers richtig eingestellt ist, damit auf keinen Fall die Schrauben überdrehen.



ARBEITSWEISE V-CLIP

EINE HOLZTERRASSE OHNE SICHTBARE SCHRAUBENKÖPFE!



V-Clip in Position bringen und mit der 4,2 x 25 mm Schraube leicht fixieren.

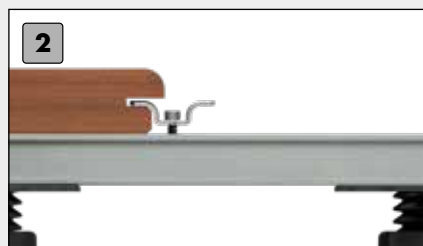

Weitere Diele einführen mit einer ca. 7mm Fuge (gemessen an der Oberkante) vorbereiten.



Weitere V-Clips einlegen und wieder leicht fixieren, dahinterliegende V-Clips können nun angezogen werden. Achten Sie hier auf die richtige Einstellung des Drehmoments!

ZUBEHÖR FÜR DIE **SICHTBARE** BEFESTIGUNG VON TERRASSENDIELEN

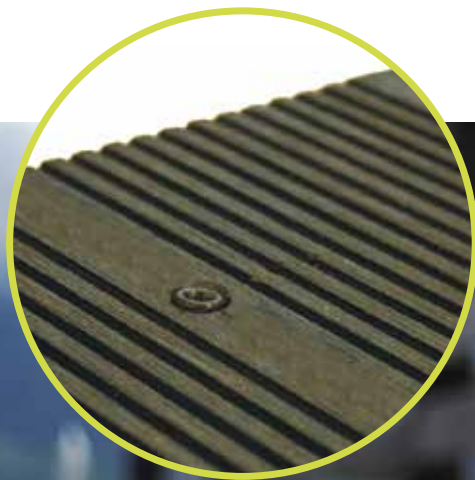

BEFESTIGUNG DER TERRASSENDIELEN MIT SICHTBARE SCHRAUBENKÖPFE

Je nach Holzart lassen sich Terrassendielen auf verschiedene Weise befestigen. Wir bieten Ihnen innovative Lösungen, die Ihre individuellen Anforderungen und Wünsche zur Befestigung Ihrer Terrassendielen ermöglichen.

VORTEILE

Direkte / sichtbare Befestigungslösungen

- Unkompliziertes, schnelles Verlegen der Terrassendielen
- Kompatibel mit verschiedenen Eurotec Alu-Systemprofilen
- Einfaches Austauschen einzelner Terrassendielen
- Unterstützt den konstruktiven Holzschutz
- Witterungsbeständig

DISTA-LEISTE 2.0

Sichtbare Befestigung von Terrassendielen

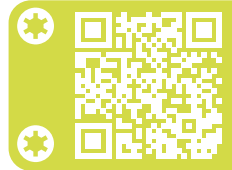

Unterkonstruktion: Holz

Die Terrassenunterkonstruktion aus Holz ist individuell für **sichtbare oder nicht sichtbare Befestigungen** der Terrassendiele geeignet. Die Dista-Leiste 2.0 ist für die sichtbare Befestigung von Terrassen bestens geeignet, sie **wirkt als Abstandhalter** und ermöglicht **Bewegungsfreiheit** zwischen Paneel und Unterkonstruktion. Gleichzeitig **fördert sie die Luftzirkulation**. Für die Verschraubung auf einer Holzunterkonstruktion werden normale Holzschrauben, z. B. Terrasotec-Schrauben, verwendet. Die Dista-Leiste 2.0 vermindert die Gefahr von abgescherten Schrauben.

Dista-Leiste 2.0



Art.-Nr.	Abmessung [mm] ¹⁾	Material	VPE*
944803	7 x 30 x 700	Hartkunststoff	50

¹⁾Höhe x Breite x Länge

*Schrauben sind **nicht** im Lieferumfang enthalten. Befestigung mit Terrasotec-Schrauben Ø 4 mm.



Die Dista-Leiste 2.0 wird mit Terrasotec-Schrauben Ø 4 mm in den dafür vorgesehenen Bohrungen befestigt und fixiert (für eine Dista-Leiste 2.0 werden 5 Terrasotec-Schrauben benötigt). Die Dista-Leiste 2.0 ist 70 cm lang.

Wichtig

Bei Hart-/Tropenhölzern sollte immer vorgebohrt werden.



Distaleiste 2.0 auf einer Holzunterkonstruktion

Die Dista-Leiste 2.0 vermindert die Gefahr von abgescherten Schrauben

Die Dista-Leiste 2.0 ist aus Hartkunststoff und soll das Abscheren der Edelstahlschrauben verhindern. Das Abscheren wird durch das Quellen und Schwinden des Holzes, das so genannte Arbeiten, hervorgerufen. In Querrichtung der Dielen ist das Arbeiten besonders stark ausgeprägt. Das Holz „will“ die Schraube mit sich nehmen, während der untere Teil der Schraube noch fest in der Unterkonstruktion sitzt. Da Hart- und Tropenholz aufgrund seiner hohen Dichte sehr hart ist, hat die Schraube keine Chance, sich in das Holz einzupressen, wenn dieses arbeitet. Bricht die Schraube nun unter dieser Belastung ab, spricht man vom Abscheren. Um das Abscheren der Edelstahlschrauben zu verhindern,

wurde die Dista-Leiste 2.0 entwickelt. Sie schafft einen Bewegungsspielraum von 7 mm zwischen Unterkonstruktion und Terrassendiele, wodurch den Edelstahlschrauben die Möglichkeit gegeben wird, sich mitzubewegen.

Was bedeutet »Abscheren«?

Eine Schraube kann abscheren (abreißen), wenn sie beim Quellen oder Schwinden des Holzes nicht genügend Bewegungsfreiraum hat. Mit Hilfe der Dista-Leiste 2.0 ergibt sich ein Abstand von 7 mm zwischen Diele und Unterkonstruktion, wodurch sich die Schrauben der Bewegung des Holzes anpassen können. Ein Abscheren wird so verhindert.



PROFILBOHR-, PROFILFLÜGELBOHRSCRAUBE

Zur sichtbaren Befestigung von Terrassendielen



Geeignet für die **Alu-Systemprofile EVO, EVO Light, Tragprofil HKP und Alu-Funktionsleiste.**

Profilbohrschraube

Edelstahl gehärtet

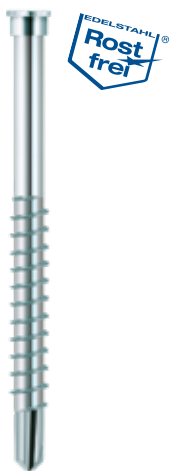

Art.-Nr.	Abmessung [mm]	Antrieb	Dielenstärke [mm]	VPE
905553	5,5 x 41	TX25 ●	16 – 20	200
905559	5,5 x 46	TX25 ●	21 – 25	200
905562	5,5 x 51	TX25 ●	26 – 30	200
975797	5,5 x 56	TX25 ●	30 – 36	200
905560	5,5 x 61	TX25 ●	36 – 40	200

VORTEILE / EIGENSCHAFTEN

- Bedingt säurebeständig
- 10 Jahre Erfahrung ohne Korrosionsprobleme bei geeigneten Hölzern
- Nicht geeignet für stark gerbstoffhaltige Hölzer wie Cumarú, Eiche, Merbau, Robinie etc.
- Nicht geeignet für chlorhaltige Atmosphären
- Nichtrostender Stahl nach DIN 10088



Passend dazu:
Drill-Stop für
Profilbohrschrauben
Art.-Nr.: 945606

Profilbohrschraube

Edelstahl A4

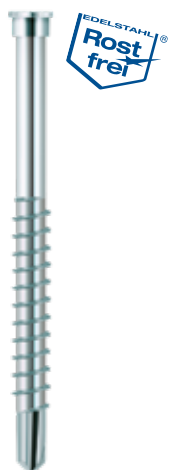

Art.-Nr.	Abmessung [mm]	Antrieb	Dielenstärke [mm]	VPE
905571	5,5 x 41	TX25 ●	16 – 20	200
905563	5,5 x 46	TX25 ●	21 – 25	200
905564	5,5 x 51	TX25 ●	26 – 30	200
975798	5,5 x 56	TX25 ●	30 – 36	200
905565	5,5 x 61	TX25 ●	36 – 40	200

VORTEILE / EIGENSCHAFTEN

- Bedingt säurebeständig
- Geeignet für gerbstoffhaltige Hölzer wie Cumarú, Eiche, Merbau, Robinie etc.
- Geeignet für salzhaltige Atmosphären
- Nicht geeignet für chlorhaltige Atmosphären



Hinweis

Die Diele sollte immer auf $\varnothing 5,5$ mm vorgebohrt werden.



Passend dazu:
Drill-Stop für
Profilbohrschrauben
Art.-Nr.: 945606

Profilflügelbohrschraube

Edelstahl gehärtet



Art.-Nr.	Abmessung [mm]	Antrieb	Dielenstärke [mm]	VPE
905568	5,0 x 55	TX20 ●	20 – 25	200
905569	5,0 x 60	TX20 ●	26 – 30	200
905570	5,0 x 70	TX20 ●	35 – 40	200

VORTEILE / EIGENSCHAFTEN

- Bedingt säurebeständig
- 10 Jahre Erfahrung ohne Korrosionsprobleme bei geeigneten Hölzern
- Nicht geeignet für stark gerbstoffhaltige Hölzer wie Cumarú, Eiche, Merbau, Robinie etc.
- Nicht geeignet für chlorhaltige Atmosphären
- Nichtrostender Stahl nach DIN 10088
- Schnelles Einschrauben, ohne Vorbohren



Wichtig

Bitte beachten Sie unsere Hinweise zu der „Wahl von Schraubenstählen“ (S. 20), da nicht alle Holzarten mit Edelstahl gehärteten Schrauben verarbeitet werden sollten.

TERRASSOTEC TRILOBULAR / TERRASSOTEC / TRI-DECK-TEC



VORTEILE DER TERRASSOTEC TRILOBULAR

Spezielle Schraubengeometrie

- Treibgewinde sorgt für schnelles Einschrauben
- Verstärkter Schaft vermindert die Gefahr des Abreißen oder Abscherens
- Unterkopfgewinde sorgt für zusätzlichen Halt der Terrassendiele

Trilobulare Grundgeometrie

- Verringerung des Einschraubdrehmoments
- Verringerung der Gefahr des Abreißen der Schraube beim Einschrauben

**Doppelstufenkopf mit Unterkopferverzahnung**

- Verringerung der Spanaufstellung
- Verringerung der Spaltgefahr des Holzes

**Verstärkter Draht**

- Für viele Tropenhölzer geeignet
- Verringerung der Gefahr des Abscherens der Schraube

VORTEILE DER TERRASSOTEC

- Verringerung von Spanaufstellung durch Sonderkopf
- mit Fräsrippe für leichtes Versenken in allen Holzarten
- Schraubengeometrie verringert Spaltgefahr, ein Vorbohren ist jedoch besonders bei Harthölzern bzw. im Terrassen- und Fassadenbau unbedingt zu empfehlen!

Vorgaben der Dielenhersteller sind zu beachten.

WELCHER SCHRAUBEN-STAHL FÜR WELCHES HOLZ?

Siehe bitte S. 20



AUF ANFRAGE KÖNNEN DIE SCHRAUBENKÖPFE IN RAL-FARBEN EINGEFÄRBT WERDEN.

TERRASOTEC TRILOBULAR



Terrasotec Trilobular

Edelstahl gehärtet



Art.-Nr.	Abmessung [mm]	Antrieb	VPE
905530	5,5 x 50	TX25 •	200
905529	5,5 x 60	TX25 •	200
905531	5,5 x 70	TX25 •	200
905538	5,5 x 80	TX25 •	200
905545	5,5 x 90	TX25 •	200
905546	5,5 x 100	TX25 •	200
905549*	5,5 x 120	TX25 •	200
905530-EIMER	5,5 x 50	TX25 •	500
905529-EIMER	5,5 x 60	TX25 •	500
905531-EIMER	5,5 x 70	TX25 •	500
905538-EIMER	5,5 x 80	TX25 •	500
905545-EIMER	5,5 x 90	TX25 •	500
905546-EIMER	5,5 x 100	TX25 •	500

*Dient auch der Befestigung von 3D-Fassaden.

VORTEILE / EIGENSCHAFTEN

- Bedingt säurebeständig
- 10 Jahre Erfahrung ohne Korrosionsprobleme bei geeigneten Hölzern
- Nicht geeignet für stark gerbstoffhaltige Hölzer wie Cumarú, Eiche, Merbau, Robinie etc.
- Nicht geeignet für chlorhaltige Atmosphären
- Nichtrostender Stahl nach DIN 10088

Terrasotec Trilobular

Edelstahl A2



Art.-Nr.	Abmessung [mm]	Antrieb	VPE
905539	5,5 x 50	TX25 •	200
905540	5,5 x 60	TX25 •	200
905541	5,5 x 70	TX25 •	200
905542	5,5 x 80	TX25 •	200
905539-EIMER	5,5 x 50	TX25 •	500
905540-EIMER	5,5 x 60	TX25 •	500
905541-EIMER	5,5 x 70	TX25 •	500
905542-EIMER	5,5 x 80	TX25 •	500

VORTEILE / EIGENSCHAFTEN

- Bedingt säurebeständig, relativ weich
- Nicht geeignet für chlorhaltige Atmosphären

TERRASSTOTEC TRILOBULAR, TERRASSTOTEC



Terrassotec Trilobular

Edelstahl A4



Art.-Nr.	Abmessung [mm]	Antrieb	VPE
905555	5,5 x 50	TX25 •	100
905556	5,5 x 60	TX25 •	100
905557	5,5 x 70	TX25 •	100
905558	5,5 x 80	TX25 •	100
905547*	5,5 x 90	TX25 •	100
905548	5,5 x 100	TX25 •	100
905555-EIMER	5,5 x 50	TX25 •	500
905556-EIMER	5,5 x 60	TX25 •	500
905557-EIMER	5,5 x 70	TX25 •	500
905558-EIMER	5,5 x 80	TX25 •	500

*Bis zur vollständigen Umstellung wird noch die Vorgänger-Version ausgeliefert.

VORTEILE/ EIGENSCHAFTEN

- Bedingt säurebeständig
- Geeignet für gerbstoffhaltige Hölzer wie Cumarú, Eiche, Merbau, Robinie etc.
- Geeignet für salzhaltige Atmosphären
- Nicht geeignet für chlorhaltige Atmosphären



AUF ANFRAGE KÖNNEN DIE SCHRAUBENKÖPFE IN RAL-FARBEN EINGEFÄRBT WERDEN.

Terrassotec Trilobular

Edelstahl gehärtet, antik



Art.-Nr.	Abmessung [mm]	Antrieb	VPE
B905530	5,5 x 50	TX25 •	200
B905529	5,5 x 60	TX25 •	200
B905531	5,5 x 70	TX25 •	200

VORTEILE/ EIGENSCHAFTEN

- Bedingt säurebeständig
- 10 Jahre Erfahrung ohne Korrosionsprobleme bei geeigneten Hölzern
- Nicht geeignet für stark gerbstoffhaltige Hölzer wie Cumarú, Eiche, Merbau, Robinie etc.
- Nicht geeignet für chlorhaltige Atmosphären
- Nichtrostender Stahl nach DIN 10088

Terrassotec
Edelstahl gehärtet

Kombinierbar
mit unserem
EPDM
Fassadenband



Art.-Nr.	Abmessung [mm]	Antrieb	VPE
905535	4,0 x 40	TX15 ●	500
905536	4,0 x 50	TX15 ●	500
905537	4,0 x 60	TX15 ●	500
945811	4,5 x 40	TX20 ●	200
905528	4,5 x 45	TX20 ●	200
905520	4,5 x 50	TX20 ●	200
905521	4,5 x 60	TX20 ●	200
905522	4,5 x 70	TX20 ●	200
905527	5,0 x 45	TX25 ●	200
905523	5,0 x 50	TX25 ●	200
905524	5,0 x 60	TX25 ●	200
905525	5,0 x 70	TX25 ●	200
905526	5,0 x 80	TX25 ●	200
905544	5,0 x 90	TX25 ●	200
905543	5,0 x 100	TX25 ●	200
905520-EIMER	4,5 x 50	TX20 ●	500
905523-EIMER	5,0 x 50	TX25 ●	500
905524-EIMER	5,0 x 60	TX25 ●	500
905525-EIMER	5,0 x 70	TX25 ●	500
905526-EIMER	5,0 x 80	TX25 ●	500

VORTEILE / EIGENSCHAFTEN

- Bedingt säurebeständig
- 10 Jahre Erfahrung ohne Korrosionsprobleme bei geeigneten Hölzern
- Nicht geeignet für stark gerbstoffhaltige Hölzer wie Cumarú, Eiche, Merbau, Robinie etc.
- Nicht geeignet für chlorhaltige Atmosphären
- Nichtrostender Stahl nach DIN 10088
- 50 % höheres Bruchdrehmoment als Edelstahl A2 und A4
- Magnetisierbar



AUF ANFRAGE KÖNNEN DIE SCHRAUBENKÖPFE
IN RAL-FARBEN EINGEFÄRBT WERDEN.

PRAKTISCH: Hier ist alles zusammen, was Sie brauchen!

Terrassotec-Schrauben

Verkaufseinheit im Eimer à 500 Stück



Inkl. Drill-Stop



Inkl. TX25 Bit



TRI-DECK-TEC



Mit kolorierten Schraubenköpfen für WPC-Dielen. Auf Anfrage erhältlich.

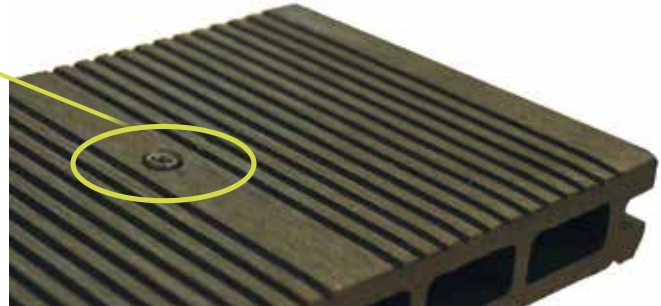

Tri-Deck-Tec
Edelstahl gehärtet



Art.-Nr.	Abmessung [mm]	Farbe	Antrieb	VPE
905809	5,0 x 65	Blank	TX20 ●	200
BR905809-EIMER	5,0 x 65	Braun / NCS S 7010-Y50R	TX20 ●	250*
C905809-EIMER	5,0 x 65	Holzkohle / NCS 8000-N matt	TX20 ●	250*
CR905809-EIMER	5,0 x 65	Cream / NCS 3010-Y30R matt	TX20 ●	250*
GR905809-EIMER	5,0 x 65	Grau / NCS S5500-N matt	TX20 ●	250*
OAK905809-EIMER	5,0 x 65	Oak / NCS S2050-Y30R matt	TX20 ●	250*
RW905809-EIMER	5,0 x 65	Redwood / NCS 5030-Y50R matt	TX20 ●	250*

*Lieferung erfolgt im Eimer inkl. ECO-Drill-Stop und Bit TX20.

VORTEILE / EIGENSCHAFTEN

- Verringerung der Spaltgefahr des Holzes
- Treibgewinde sorgt für schnelles Einschrauben
- Unterkopfgewinde sorgt für zusätzlichen Halt der Terrassendiele
- Verringerung von Spanaufstellung durch Sonderkopf
- Verringerung des Einschraubdrehmoments durch trilobulare Grundgeometrie
- Verringerung der Gefahr des Abreißens der Schraube beim Einschrauben durch trilobulare Grundgeometrie



AUF ANFRAGE KÖNNEN DIE SCHRAUBENKÖPFE IN RAL-FARBEN EINGEFÄRBT WERDEN.

Experten-Tipps zum Bau von Holzterrassen

HOLZTERRASSE = VORBOHREN

Beim Bau einer Terrasse aus hochwertigen Hölzern ist ein Vorbohren und Vorsenken unbedingt zu empfehlen.

Dies gilt sowohl für weiches Nadelholz als auch für Hartholz.

Drill-Stop für:

- Terrassotec Ø5 und 5,5 mm
- Tri-Deck-Tec Ø5 mm
- Hapatec Ø5 mm
- Hapatec Heli Ø5 mm



Durch den Einsatz der Dista-Leiste 2.0 kann das Abscheren der Schrauben vermieden werden.

KEIN SPLITTERN, KEIN ABSCHEREN!

Durch das Vorbohren mit dem Drill-Stop und die speziell dafür entwickelte Kopf-Geometrie der Terrassotec und der Tri-Deck-Tec wird das Aufstellen der Späne weitestgehend verhindert.



Spanaufstellung



Vorbohren + Terrassotec-Schraube

EUROTEC BASICSHOP

Alles auf einen Blick

Der Basicshop ist die kostengünstige und platzsparende Alternative für den Verkauf der Eurotec Terrassotec Trilobular mit lackierten Schraubenköpfen.

Das Verkaufsregal hat die Maße:

Höhe 1750 mm, Breite 338 mm, Tiefe 500 mm



HAPATEC



Hapatec

Paneelbefestiger Hartholz, Edelstahl gehärtet



Art.-Nr.	Abmessung [mm]	Antrieb	VPE
111803	4,0 x 30	TX15 ●	500
111810	4,0 x 40	TX15 ●	500
111821	4,0 x 45	TX15 ●	500
111811	4,0 x 50	TX15 ●	500
111812	4,0 x 60	TX15 ●	500
904569	4,5 x 45	TX20 ●	200
111813	4,5 x 50	TX20 ●	200
111814	4,5 x 60	TX20 ●	200
111815	4,5 x 70	TX20 ●	200
111816	4,5 x 80	TX20 ●	200
100048	5,0 x 40	TX25 ●	200
100049	5,0 x 45	TX25 ●	200
111817	5,0 x 50	TX25 ●	200
111818	5,0 x 60	TX25 ●	200
111819	5,0 x 70	TX25 ●	200
111820	5,0 x 80	TX25 ●	200
111888	5,0 x 90	TX25 ●	200
111889	5,0 x 100	TX25 ●	200
904569-EIMER	4,5 x 45	TX20 ●	500
111813-EIMER	4,5 x 50	TX20 ●	500
111814-EIMER	4,5 x 60	TX20 ●	500
111815-EIMER	4,5 x 70	TX20 ●	500
111816-EIMER	4,5 x 80	TX20 ●	500
100048-EIMER	5,0 x 40	TX25 ●	500
111817-EIMER	5,0 x 50	TX25 ●	500
111818-EIMER	5,0 x 60	TX25 ●	500
111819-EIMER	5,0 x 70	TX25 ●	500
111820-EIMER	5,0 x 80	TX25 ●	500

VORTEILE/EIGENSCHAFTEN

- Bedingt säurebeständig
- 10 Jahre Erfahrung ohne Korrosionsprobleme bei geeigneten Hölzern
- Nicht geeignet für stark gerbstoffhaltige Hölzer wie Cumarú, Eiche, Merbau, Robinie etc.
- Nicht geeignet für chlorhaltige Atmosphären
- Nichtrostender Stahl nach DIN 10088
- 50 % höheres Bruchdrehmoment als Edelstahl A2 und A4
- Magnetisierbar



AUF ANFRAGE KÖNNEN DIE SCHRAUBENKÖPFE IN RAL-FARBEN EINGEFÄRBT WERDEN.

Hapatec »antik«

Panelbefestiger Hartholz, Edelstahl gehärtet



Art.-Nr.	Abmessung [mm]	Antrieb	VPE
B111817	5,0 x 50	TX25 ●	200
B111818	5,0 x 60	TX25 ●	200

VORTEILE / EIGENSCHAFTEN

- Bedingt säurebeständig
- 10 Jahre Erfahrung ohne Korrosionsprobleme bei geeigneten Hölzern
- Nicht geeignet für stark gerbstoffhaltige Hölzer wie Cumarú, Eiche, Merbau, Robinie etc.
- Nicht geeignet für chlorhaltige Atmosphären
- Nichtrostender Stahl nach DIN 10088
- 50 % höheres Bruchdrehmoment als Edelstahl A2 und A4
- Magnetisierbar

Hapatec schwarz

Panelbefestiger Hartholz, Edelstahl gehärtet



Art.-Nr.	Abmessung [mm]	Antrieb	VPE
111802/BLACK	4,0 x 35	TX15 ●	500
111810/BLACK	4,0 x 40	TX15 ●	500
111811/BLACK	4,0 x 50	TX15 ●	500
111812/BLACK	4,0 x 60	TX15 ●	500
111822/BLACK	4,5 x 40	TX20 ●	200
904569/BLACK	4,5 x 45	TX20 ●	200
111813/BLACK	4,5 x 50	TX20 ●	200
111814/BLACK	4,5 x 60	TX20 ●	200
111815/BLACK	4,5 x 70	TX20 ●	200
111817/BLACK	5,0 x 50	TX25 ●	200
111818/BLACK	5,0 x 60	TX25 ●	200

VORTEILE / EIGENSCHAFTEN

- Zur Fixierung von schwarzen Fassadenbrettern
- Fräsrippen erleichtern das Versenken in allen Holzarten
- Die spezielle Schraubengeometrie verringert die Spaltgefahr des Holzes

Hapatec Heli
Edelstahl A4

Kombinierbar
mit unserem
EPDM
Fassadenband



Art.-Nr.	Abmessung [mm]	Antrieb	VPE
100059	4,5 x 50	TX20 ●	200
100055	4,5 x 60	TX20 ●	200
100056	4,5 x 70	TX20 ●	200
100057	4,5 x 80	TX20 ●	200
100051	5,0 x 50	TX25 ●	200
100052	5,0 x 60	TX25 ●	200
100053	5,0 x 70	TX25 ●	200
100054	5,0 x 80	TX25 ●	200
100058	5,0 x 100	TX25 ●	200
100051-EIMER	5,0 x 50	TX25 ●	500
100052-EIMER	5,0 x 60	TX25 ●	500
100053-EIMER	5,0 x 70	TX25 ●	500
100054-EIMER	5,0 x 80	TX25 ●	500

Die spezielle Schraubengeometrie verringert das Einschraubdrehmoment. Die Gefahr des Abreißen der Schraube aus dem relativ weichen Edelstahl A4 wird so verringert.

VORTEILE / EIGENSCHAFTEN

- Bedingt säurebeständig
- Geeignet für gerbstoffhaltige Hölzer wie Cumarú, Eiche, Merbau, Robinie etc.
- Geeignet für salzhaltige Atmosphären
- Nicht geeignet für chlorhaltige Atmosphären

Hapatec Heli
Edelstahl A2

Kombinierbar
mit unserem
EPDM
Fassadenband



Art.-Nr.	Abmessung [mm]	Antrieb	VPE
100060	5,0 x 50	TX25 ●	200
100062	5,0 x 60	TX25 ●	200
100060-EIMER	5,0 x 50	TX25 ●	500
100062-EIMER	5,0 x 60	TX25 ●	500

VORTEILE / EIGENSCHAFTEN

- Bedingt säurebeständig
- Nicht geeignet für chlorhaltige Atmosphären

HOBOTEC



Hobotec-Schrauben ermöglichen ein **einfaches, schnelles sowie sauberes Verbinden von Holz-Holz-Verbindungen**. Besonders geeignet sind diese Schrauben bei Anwendungen mit erhöhter Riss- und Spaltgefahr.

Das Gewinde und die **innovative Bohrspitze** gewährleisten einen **sauberen Sitz** sowie **hohe Auszugswerte**.



BESONDERS GEEIGNET FÜR

Anwendungen im Bereich **Modellbau, Treppenbau, Fassadenbau für Zimmereien, Schreinereien und Dachdeckereien**.

Besonderen Einsatz finden diese Schrauben **bei Anwendungen mit erhöhter Spaltgefahr**. Zum Beispiel beim Verlegen von Holzfußböden, Holzzierleisten usw.

ANWENDUNGSBEREICH VON SCHRAUBEN IN EDELSTAHL GEHÄRTET

- Dieser Stahl verbindet die besten Eigenschaften von Kohlenstoff- und nichtrostenden Stählen. Bedingt rostbeständig wie ein A2 mit den hohen mechanischen Werten eines verzinkten Stahls. Edelstahl gehärtet ist nicht säurebeständig. Daher ist er auch nicht für die Befestigung von gerbstoffhaltigen Hölzern (z. B. Eiche) geeignet
- Edelstahl gehärtet ist magnetisierbar
- Nichtrostender Stahl nach DIN 10088

Für weitere Informationen zu Anwendungsmöglichkeiten von Edelstahl gehärtet siehe S. 20



Hobotec
Edelstahl gehärtet

Kombinierbar
mit unserem
EPDM
Fassadenband



VORTEILE / EIGENSCHAFTEN

- Kein Vorbohren erforderlich
- Keine Riss- bzw. Spaltbildung in engen Randbereichen
- Kein Schlagen der Schrauben durch TX-Antrieb

Art.-Nr.	Abmessung [mm]	Antrieb	VPE
903323	4,0 x 30	TX15 ●	500
110299	4,0 x 40	TX15 ●	500
110300	4,0 x 45	TX15 ●	500
110301	4,0 x 50	TX15 ●	500
110302	4,0 x 60	TX15 ●	500
110319	4,5 x 40	TX20 ●	200
944839	4,5 x 45	TX20 ●	200
110303	4,5 x 50	TX20 ●	200
110304	4,5 x 60	TX20 ●	200
110305	4,5 x 70	TX20 ●	200
110306	4,5 x 80	TX20 ●	200
110307	5,0 x 50	TX25 ●	200
110308	5,0 x 60	TX25 ●	200
110309	5,0 x 70	TX25 ●	200
110310	5,0 x 80	TX25 ●	200
110311	5,0 x 90	TX25 ●	200
110312	5,0 x 100	TX25 ●	200
110313	6,0 x 80	TX25 ●	100
110314	6,0 x 90	TX25 ●	100
110315	6,0 x 100	TX25 ●	100
110316	6,0 x 120	TX25 ●	100
110317	6,0 x 140	TX25 ●	100
110318	6,0 x 160	TX25 ●	100

Hobotec Zierkopf
Edelstahl gehärtet

Kombinierbar
mit unserem
EPDM
Fassadenband



ANWENDUNG

- Fassaden
- Zäune
- Terrassen

Art.-Nr.	Abmessung [mm]	Antrieb	VPE
945040	4,0 x 40	TX15 ●	500
945653	4,0 x 45	TX15 ●	500
945041	4,0 x 50	TX15 ●	500
945042	4,0 x 60	TX15 ●	500
945043	4,0 x 70	TX15 ●	500
945045	4,5 x 40	TX20 ●	200
945046	4,5 x 45	TX20 ●	200
945047	4,5 x 50	TX20 ●	200
945048	4,5 x 60	TX20 ●	200
945049	4,5 x 70	TX20 ●	200
945050	4,5 x 80	TX20 ●	200
945051	5,0 x 50/30	TX25 ●	200
945052	5,0 x 60/36	TX25 ●	200
945053	5,0 x 70/42	TX25 ●	200
945054	5,0 x 80/48	TX25 ●	200
945055	5,0 x 90/54	TX25 ●	200
945056	5,0 x 100/60	TX25 ●	200

Das Gewinde sowie die innovative Bohrspitze ermöglichen neben einem sauberen Sitz zusätzlich hohe Auszugswerte. **Besonders geeignet** bei spröden Hölzern. **Nicht geeignet** für stark gerbstoffhaltige Hölzer wie Cumarú, Eiche, Merbau, Robinie etc.



AUF ANFRAGE KÖNNEN DIE SCHRAUBENKÖPFE
IN RAL-FARBEN EINGEFÄRBT WERDEN.

HOBOTEC



Hobotec Zierkopf
Stahl blau verzinkt



Art.-Nr.	Abmessung [mm]	Antrieb	VPE
110287	3,2 x 20	TX10 ◯	500
110288	3,2 x 25	TX10 ◯	500
110289	3,2 x 30	TX10 ◯	500
110290	3,2 x 35	TX10 ◯	500
110291	3,2 x 40	TX10 ◯	500
110292	3,2 x 50	TX10 ◯	500
110293	3,2 x 60	TX10 ◯	500
Auch mit weißer Kopflackierung erhältlich			
w110288	3,2 x 25	TX10 ◯	500
w110289	3,2 x 30	TX10 ◯	500
w110290	3,2 x 35	TX10 ◯	500
w110291	3,2 x 40	TX10 ◯	500
w110292	3,2 x 50	TX10 ◯	500
w110293	3,2 x 60	TX10 ◯	500

Hobotec Zierkopf
Edelstahl gehärtet



Art.-Nr.	Abmessung [mm]	Antrieb	VPE
900782	3,2 x 25	TX10 ◯	500
110294	3,2 x 30	TX10 ◯	500
110295	3,2 x 35	TX10 ◯	500
110296	3,2 x 40	TX10 ◯	500
110297	3,2 x 50	TX10 ◯	500
110298	3,2 x 60	TX10 ◯	500



AUF ANFRAGE KÖNNEN DIE SCHRAUBENKÖPFE IN RAL-FARBEN EINGEFÄRBT WERDEN.

Hobotec Zierkopf
Vermessingt



Art.-Nr.	Abmessung [mm]	Antrieb	VPE
903436	3,2 x 25	TX10 ◯	500
903437	3,2 x 30	TX10 ◯	500
903438	3,2 x 35	TX10 ◯	500
903439	3,2 x 40	TX10 ◯	500
903440	3,2 x 50	TX10 ◯	500
903441	3,2 x 60	TX10 ◯	500

Hobotec Zierkopf
Stahl gelb verzinkt



Art.-Nr.	Abmessung [mm]	Antrieb	VPE
110280	3,2 x 20	TX10 ◯	500
110281	3,2 x 25	TX10 ◯	500
110282	3,2 x 30	TX10 ◯	500
110283	3,2 x 35	TX10 ◯	500
110284	3,2 x 40	TX10 ◯	500
110285	3,2 x 50	TX10 ◯	500
110286	3,2 x 60	TX10 ◯	500
944778	4,2 x 70	TX15 ●	200
944779	4,2 x 80	TX15 ●	200

MAMMUTEC

Geeignet für stärkere Holzbeläge



Die Mammutec ist speziell für die Befestigung von stärkeren Holzbelägen mit einer Dicke bis max. 60 mm geeignet. Durch die hohe Korrosionsbeständigkeit ist die Mammutec Schraube auch in Bootsstegen und Seebrücken einsetzbar.

Mammutec
Edelstahl A4



Art.-Nr.	Abmessung [mm]	Antrieb	VPE
905575	8,0 x 100	TX40 ●	50
905576	8,0 x 120	TX40 ●	50



VORTEILE

- Korrosionsbeständigkeit
- Befestigung von Holzbelägen bis 60 mm Dicke

ANWENDUNGSHINWEISE

Vorbohren und Senken von 6 mm ist unbedingt erforderlich! Hierdurch erreichen Sie Freiraum für den Schaft. Durch die Materialstärke besteht bei Hölzern mit geringem Stehvermögen auf Grund von Schwind- und Quellverhaltens immer die Gefahr des Schraubenabscherens. Dies ist bei der Montage unbedingt zu beachten.



HILFSMITTEL ZUR VERLEGUNG VON TERRASSENDIELEN



Bit Spender Box

Eine praktische Spender Box bestückt mit jeweils **100 x TX-Lang-Bits** oder **50 x Magnet TX-Lang-Bits** in den Größen: TX20, TX25, TX30 oder TX40.

Die **Magnet-Bits** haben einen extrem starken Halt und verhindern somit ein Herunterfallen von Schrauben. Selbst lange Schrauben bleiben auch in waagerechter Haltung sicher in Position.

Der **TX-Lang-Bit** eignet sich optimal für die Anwendung an schwer zugänglichen Stellen wie z. B. Terrassendielen, Hausverkleidungen usw.

Bit Spender Box mit TX-Lang-Bits

Schwarz



Art.-Nr.	Antrieb	Inhalt	VPE
954102	TX20 ●	100	1
954103	TX25 ●	100	1
954104	TX30 ●	100	1
954105	TX40 ●	100	1

Bit Spender Box mit Magnet TX-Lang-Bits

Schwarz



Art.-Nr.	Antrieb	Inhalt	VPE
954106	TX20 ●	50	1
954107	TX25 ●	50	1
954108	TX30 ●	50	1
954109	TX40 ●	50	1

Bithalter



Art.-Nr.	Länge [mm]	VPE
500011	66	1
500012	150	1
500013	500	1

Bit-Box

Speziell auf den Holzbau abgestimmt



Auch als 10er Packung inkl. Verkaufsdisplay lieferbar.

Art.-Nr.	Inhalt	VPE
945857	5 x TX10 ◯	1
	5 x TX15 ●	
	5 x TX20 ●	
	5 x TX25 ●	
	5 x TX30 ●	
	6 x TX40 ●	
	1 x Schnellwechsel-Bithalter	

31 TX-Bits und 1 Schnellwechsel-Bithalter in praktischer Steckbox mit Gürtelclip

Universal Bit-Box

Universell einsetzbar



Art.-Nr.	Beschreibung	VPE
945858	PH 1-1-2-2-3-3	1
	PZ 1-1-2-2-3-3	
	Hex 4-4-5-5-6-6	
	Square 1-1-2-2-3-3	
	TX 10-10-15-15-20-20-25-25-27-27-30-30	
	SI-TX 10-10-15-15-20-20-25-25-27-27-30-30	
	1 x Schnellwechsel-Bithalter	

48 Bits und 1 Schnellwechsel-Bithalter in praktischer Steckbox

Winkelschraubvorsatz

Für schwer zugängliche Stellen

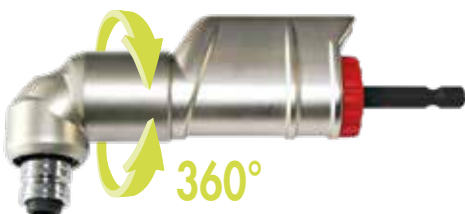

Art.-Nr.	Beschreibung	VPE*
499999	Winkelschraubvorsatz	1

*Lieferung erfolgt inkl. je 1 Bit TX20, TX25 und TX30

VORTEILE / EIGENSCHAFTEN

- 90° abgewinkelter Kopf
- Kompatibel zu allen Standardbits und -maschinen
 - Magnetische 1/4" Sechskant-Bit-Aufnahme
 - 1/4" Sechskant-Maschinen-Aufnahmen
- Handgriff in 30°-Schritten dreh- und arretierbar
- Für Rechts- und Linkslauf geeignet
- Maximales Drehmoment: 62 Nm
- Maximale Drehzahl: 2000 U/min

Edelstahl TX-Lang-Bit
1/4" x 50 mm



Art.-Nr.	Antrieb	Bit	VPE
500055	TX10 ◯		20
500056	TX15 ●		20
500057	TX20 ●		20
500058	TX25 ●		20
500059	TX30 ●		20

VORTEILE

- Verhinderung von Fremdrostgefahr
- Vermeidung von Folgekosten durch Fremdrost

Magnet TX-Lang-Bit
1/4" x 50 mm



Art.-Nr.	Antrieb	Bit	VPE
499993	TX10 ◯		5
499994	TX15 ●		5
499995	TX20 ●		5
499996	TX25 ●		5
499997	TX30 ●		5
499998	TX40 ●		5

Die Magnet-Bits von Eurotec haben einen extrem starken Halt und verhindern somit ein Herunterfallen von Schrauben. Selbst lange Schrauben bleiben auch in waagerechter Haltung sicher in Position.

VORTEILE

- Extrem starker Halt in jeder Lage
- Kein Herunterfallen der Schrauben

Magnet Bit Set



6 Größen
in einem Blister

Art.-Nr.	Antrieb	VPE
499992	TX10 ◯ / TX15 ● / TX20 ● / TX25 ● / TX30 ● / TX40 ●	6

12in1 Ratschenschraubendreher



Art.-Nr.	Abmessung [mm] ^{a)}	Gewicht [g]	VPE
800490	250 x 35	265	1

^{a)}Länge x Breite

VORTEILE

- Ratschenfunktion - erspart das Nachgreifen
- 12 Bits im ausfahrbarem Magazin
- Ergonomischer und rutschfester Handgriff

TX-Bit
1/4" x 25 mm



Art.-Nr.	Antrieb	Bit	VPE
Länge: 25 mm			
945851	TX10 ○		10
945852	TX15 ●		10
945853	TX20 ●		10
945854	TX25 ●		10
945855	TX30 ●		10
945856	TX40 ●		10

TX-Lang-Bit
1/4" x 50 mm



Art.-Nr.	Antrieb	Bit	VPE
Länge: 50 mm			
954666	TX10 ○		20
945975	TX15 ●		20
945976	TX20 ●		20
945977	TX25 ●		20
945978	TX30 ●		20
945979	TX40 ●		20
954658	TX50 ●		10

Das Lang-Bit eignet sich für die Anwendung an schwer zugänglichen Stellen wie z. B. Terrassendielen, Hausverkleidungen usw. Es ist für die gängigen Elektro- / Akkuschrauber geeignet und kann somit direkt oder über einen Adapter eingesetzt werden.

Bei relativ unzugänglichen Verschraubungen wie z. B. zweier Holzdielen, ist das Lang-Bit gut einsetzbar. Ohne Beschädigung der Dielen durch ein Bohrfutter, ist die Befestigung problemlos möglich.

VORTEILE

- Sicherer Halt in jeder Lage



Tipp: 6 Lang-Bit Verpackungen (à 20 Stück einer Größe) einfach zusammenstecken und Sie erhalten eine praktische Aufbewahrungsbox.

Schnellwechsel-Bithalter

Für alle 1/4" Bits einer beliebigen Länge einsetzbar



Art.-Nr.	Beschreibung	VPE*
945850	Schnellwechsel-Bithalter	1

*Lieferung ohne Bit

Der Bithalter von Eurotec ist ein ideales Hilfswerkzeug für jeden Handwerker. Wird das Bit einmal in den Bithalter gesteckt, fällt dieses nicht mehr von alleine heraus.

Distanzklötzchen

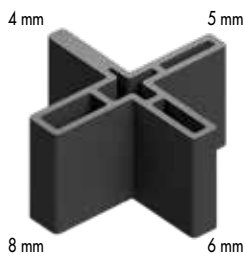

Art.-Nr.	Abmessung [mm]	Material	VPE
945381	42 x 22	Kunststoff, schwarz	25

Mit diesem Distanzklötzchen sind 4 verschiedene Fugenmaße beim Verlegen der Dielen einstellbar (4, 5, 6 und 8 mm).



Anwendungsbeispiel Distanzklötzchen

Tenax-Distanzhalter



Art.-Nr.	Abmessung [mm]	Material	VPE
945968	11 x 30 x 86	Kunststoff, schwarz	300

Sollen Terrassendielen direkt, also sichtbar, verschraubt werden, dient der Tenax zur Unterlage als Abstandhalter zur Vermeidung von Staunässe in der Fuge. Durch das Auflegen der Dielen wird gleichzeitig der Fugenabstand von 6 mm und der Abstand zur Unterkonstruktion eingestellt.

VORTEILE

- Optimale Hinterlüftung
- Optimaler Abstand



Anwendungsbeispiel Tenax-Distanzhalter

Spannzwinde

Inkl. aufsteckbarer Kunststoff-Backen



Art.-Nr.	Abmessung [mm]	Material	VPE
945380	270 x 830 x 55	Hartkunststoff/Stahl	1

Die Spannzwinde ist ein unerlässliches Hilfsmittel zur Verlegung der Terrassendielen.

Verwenden Sie mindestens 4 Spannzwingen, um die Dielen auf ihrer ganzen Länge in Form zu bringen. Zusammen mit z. B. den Abstandhaltern wird so ein gleichmäßiges Fugenbild mit gerade verlaufenden Terrassendielen erreicht.



Anwendungsbeispiel Spannzwinde

Drill-Stop

Bohrsenker für Terrassenschrauben



Für Terrassotec Ø 5 und 5,5 mm,
Hapatec Ø 5 mm und
Hapatec Heli Ø 5 mm.

Art.-Nr.	Abmessung [mm] ^{a)}	Material	Anschlagkappe	VPE
945986	Ø 4,7 x 25	Hartkunststoff/Stahl	Orange	1

^{a)}Bohrdurchmesser x Bohrtiefe

Für das Befestigen von Tropenhölzern/Harthölzern ist ein Vorbohren unbedingt empfohlen. Auch beim relativ leicht spaltbaren Douglasienholz sowie beim Verschrauben nahe des Hirnholzes ist dies ratsam.

VORTEILE / EIGENSCHAFTEN

- Bohren und Senken in einem Arbeitsgang
- Einschraubdrehmoment für das Setzen von Terrassotec- und Hapatec-Schrauben wird stark verringert, d. h. kein Abreißen der Schrauben mehr v. a. bei Kombination Hartholz /Edelstahl A2 oder A4
- Perfekter Sitz des Schraubenkopfes



Anwendungsbeispiel Drill-Stop

Drill-Stop für Profilbohrschrauben

Bohrsenker für Profilbohrschrauben



Art.-Nr.	Abmessung [mm] ^{a)}	Material	Anschlagkappe	VPE
945606	Ø 5,6 x 26	Hartkunststoff/Stahl	Blau	1

^{a)}Bohrdurchmesser x Bohrtiefe

Für das Befestigen von Tropenhölzern/Harthölzern ist ein Vorbohren unbedingt zu empfehlen. Sowohl beim relativ leicht spaltbaren Douglasienholz als auch beim Verschrauben nahe dem Hirnholz ist dies ratsam.

VORTEILE / EIGENSCHAFTEN

- Bohren und Senken in einem Arbeitsgang
- Einschraubdrehmoment für das Setzen von Profilbohrschrauben wird stark verringert, d. h. kein Abreißen der Schrauben mehr v. a. bei der Kombination Hartholz/Edelstahl A2 oder A4
- Perfekter Sitz des Schraubenkopfes
- Optimiert für die Eurotec Profilbohrschraube 5,5 mm



Anwendungsbeispiel Drill-Stop für Profilbohrschrauben

Screw Stop

Schraubkupplung mit Tiefenanschlag



Art.-Nr.	Abmessung [mm]	Material	VPE*
500000	61,5 - 70 ; Ø 24	Hartkunststoff/Stahl	1

*Inkl. TX25 Bit. Das Bit wird über einen Federring gehalten und lässt sich mit einer Zange schnell wechseln.

Der Screw Stop ist die ideale Lösung, um Schrauben gleichmäßig tief ins Holz zu versenken. Ihre Terrasse erhält somit ein ansprechendes, gleichmäßiges Oberflächenbild. Mit dem stufenlos verstellbaren Tiefenanschlag stellen Sie einfach die gewünschte Senktiefe ein. Wenn diese beim Einschrauben erreicht ist, kuppelt sich der Antrieb aus und die Schraube stoppt. Sie brauchen nicht noch einmal ansetzen, um den Sitz des Schraubenkopfes zu korrigieren.

ZUBEHÖR FÜR FASSADEN AUS HOLZ

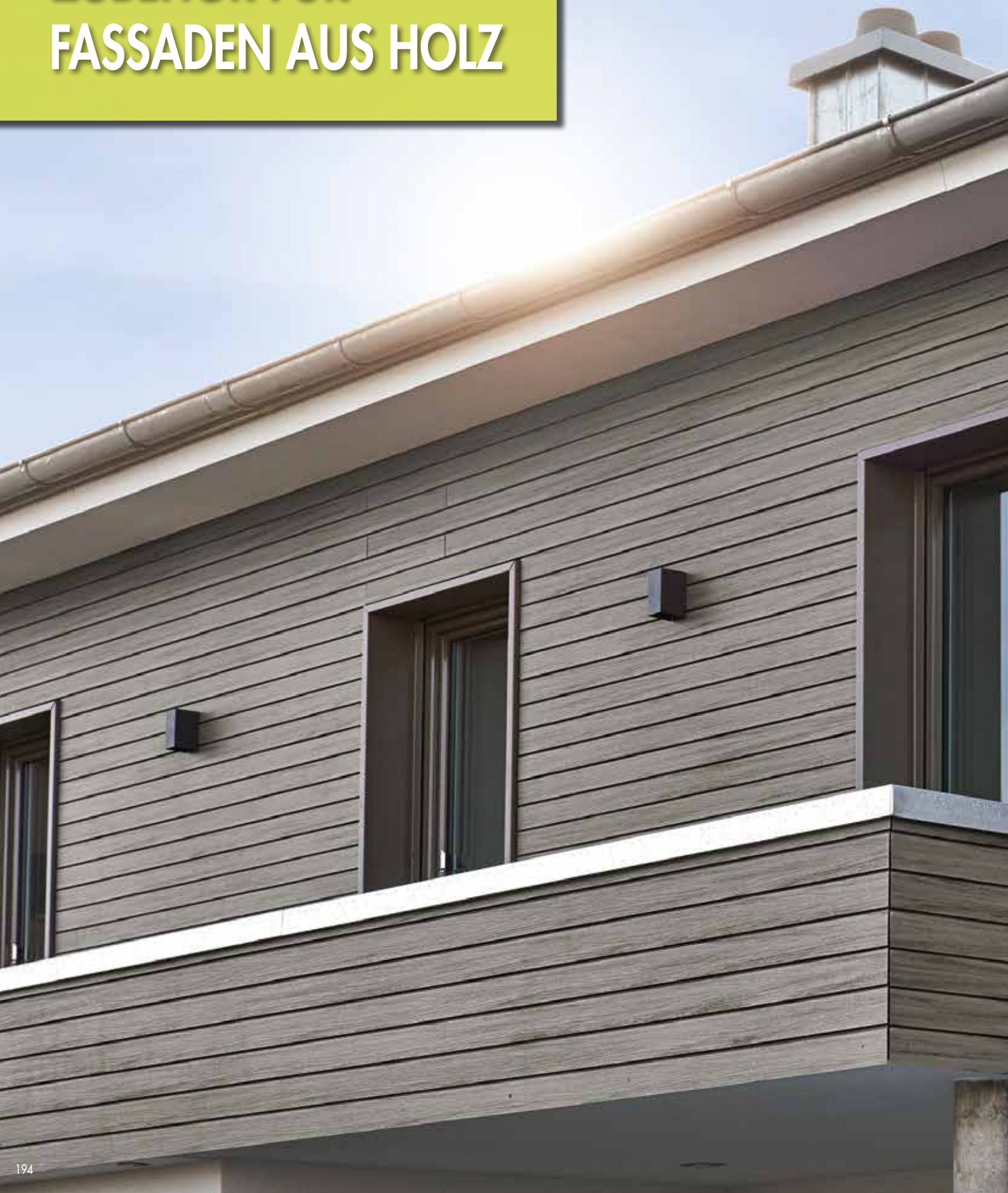



FASSADENCLIP

Zur nicht sichtbaren Befestigung von Fassadenhölzern

Fassadenclip

Schwarz, galvanisch verzinkt



Art.-Nr.	Abmessung [mm] ^{a)}	Type	VPE*
946010	5,5 x 115 x 15	F115 x 17	300
946012	5,5 x 115 x 15	F115 x 22	300
946013	5,5 x 115 x 15	F115 x 28	300
946014	5,5 x 130 x 15	F130 x 17	300
946015	5,5 x 130 x 15	F130 x 22	300
946016	5,5 x 130 x 15	F130 x 28	300
946017	5,5 x 145 x 15	F145 x 17	300
946018	5,5 x 145 x 15	F145 x 22	300
946019	5,5 x 145 x 15	F145 x 28	300

^{a)}Höhe x Länge x Breite

*Schrauben sind im Lieferumfang enthalten

VORTEILE / EIGENSCHAFTEN

- Für Fassadenhölzer von 57 – 95 mm Profilhöhe
- Nicht sichtbar geschraubte Befestigung
- Perfekter konstruktiver Holzschutz
- Durchlüftetes Fassadensystem mit Abstandsmontage
- Die bewitterte Oberfläche des Fassadenholzes bleibt unbeschädigt
- Rationelle und einfache Montage



Anwendungsbeispiel Fassadenclip

TECHNISCHE DATEN

Eurotec Fassadenclip					Abmessung Fassadenprofil			Fugenabstand zwischen Fassadenprofilen		Mengenbedarf Fassadenclip pro m ² Beispiel	
Art.-Nr	Type	Abmessungen [mm]			min.-max. Höhe	min. Stärke	Montageschraube Länge L	Fixierschraube in Loch A montiert	Fixierschraube in Loch B montiert	min. Profilhöhe	max. Profilhöhe
		H	L	B	[mm]	[mm]	[mm]	[mm]	[mm]	Stück	Stück
946010	F115 x 17	5,5	115	15	57 – 68	19	17	10	variabel	28	24
946012	F115 x 22	5,5	115	15	57 – 68	24	22	10	variabel	28	24
946013	F115 x 28	5,5	115	15	57 – 68	30	28	10	variabel	28	24
946014	F130 x 17	5,5	130	15	68 – 80	19	17	10	variabel	24	20
946015	F130 x 22	5,5	130	15	68 – 80	24	22	10	variabel	24	20
946016	F130 x 28	5,5	130	15	68 – 80	30	28	10	variabel	24	20
946017	F145 x 17	5,5	145	15	80 – 95	19	17	10	variabel	20	18
946018	F145 x 22	5,5	145	15	80 – 95	24	22	10	variabel	20	18
946019	F145 x 28	5,5	145	15	80 – 95	30	28	10	variabel	20	18

Befestigung auf Unterkonstruktion mit Fixierschraube mit Bohrspitze 4,5 x 29 mm

Mengenermittlungsformel:
(1000 mm/Überdeckungshöhe) · (1000 mm/UK Abstand) = Stück/m²

Unterkonstruktionsabstand 600 mm
Fugenabstand 10 mm

Achtung: Vor der Ausführung sind sämtliche Berechnungen vom verantwortlichen Planer zu überprüfen und freizugeben! Mehr Infos hierzu auf unserer Homepage: www.eurotec.team

ARBEITSWEISE FASSADENCLIP



Einfache Montage

- 1 Fassadenclip auf Rückseite mit Anschlag auflegen und Montageschrauben setzen.
- 2 Vorgang auf jedem weiteren Fassadenholz versetzt wiederholen.
- 3 Fassadenholz an Konterlatte mit Fixierschraube festschrauben.
- 4 Nächstes Fassadenholz einfach einstecken und nur an Oberseite mit Fixierschraube festschrauben.

- 5 Fugenabstand wird durch Schraubenkopf der Fixierschraube automatisch eingestellt, fertig!

Pro Fassadenclip sind eine Fixierschraube mit Bohrspitze 4,5 x 29 mm und zwei Montageschrauben 4,2 x L im Lieferumfang enthalten.

Loch A

Loch B

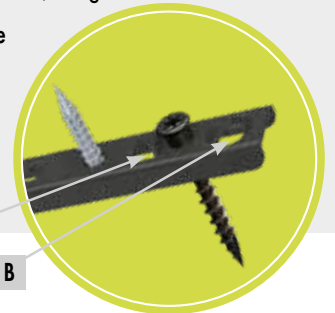

FASSADENCLIP FÜR RHOMBUS-PROFILE

Für die Anwendung mit den gängigsten Fassadenprofilen

Fassadenclip für Rhombus-Profile

System bestehend aus Fassadenclip-Rhombus Starter und einem Fassadenclip-Rhombus

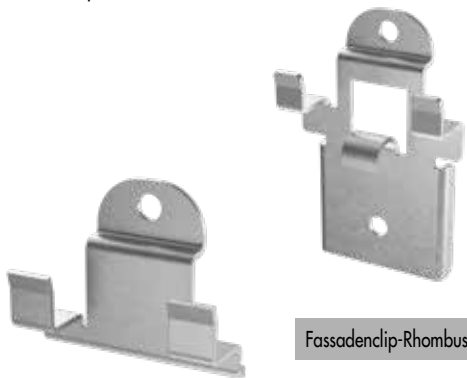

Fassadenclip-Rhombus Starter

Fassadenclip-Rhombus

Art.-Nr.	Beschreibung	Abmessung [mm] ¹⁾	Material	VPE*
944917-50	Fassadenclip-Rhombus	15,20 x 54,5 x 29,5	Stahl, verzinkt	50
944917-200	Fassadenclip-Rhombus	15,20 x 54,5 x 29,5	Stahl, verzinkt	200
944918	Fassadenclip-Rhombus Starter	15,25 x 29,5 x 36,0	Stahl, verzinkt	25

¹⁾Höhe x Länge x Breite
*Inkl. Schrauben

Durch den Einsatz des Clips wird ein Fugenmaß von 6 mm generiert. Der Clip wurde so gestaltet, dass er nicht flach auf der Unterkonstruktion (= UK) aufliegt, sondern einen Abstand von 4 mm zur UK aufweist. Durch den konstruktiven Holzschutz ist eine Hinterlüftung der Fassade gegeben, was bei keinem der üblichen Produkte der Fall ist. Die Hinterlüftung bewirkt eine bessere Trocknung bei Regen sodass Wasser zwischen Clip und Unterkonstruktion ablaufen kann. Durch die konstruktiven Maßnahmen wird die Lebensdauer der Fassade erhöht.

VORTEILE / EIGENSCHAFTEN

- Optimierte Hinterlüftung durch konstruktiven Holzschutz - NUR BEI UNS!
- Schafft einen Abstand zwischen Rhombus-Profil und Unterkonstruktion
→ Trägt effektiv zum konstruktiven Holzschutz bei.
- Nicht sichtbare Befestigung
- Ausbilden von Fixpunkten und Gleitpunkten
- Einfache Montage
- Wetterbeständig



Wandanschluss mit Fassadenclip-Rhombus

TECHNISCHE DATEN:

Fassadenclip-Rhombus

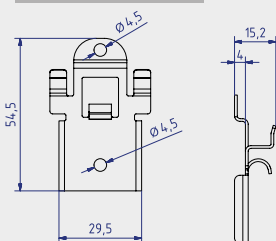

Fassadenclip-Rhombus Starter

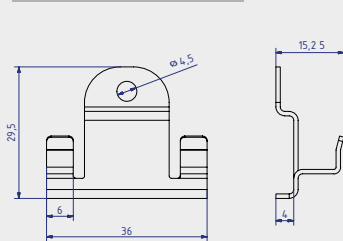

Profil

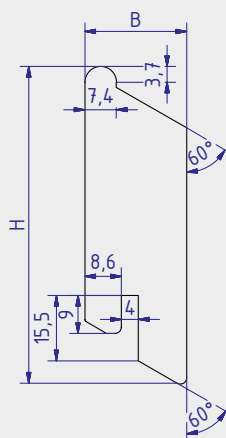

EIGENSCHAFTEN RHOMBUS PROFILE

- Dimensionsstabilität bei Hölzern muss gegeben sein
- Niedrige bis mäßige Rohdichte
- Geringes Quell- und Schwindmaß
- Für gerbstoffarme Hölzer geeignet

DETAIL A



Bei einer senkrechten Verlegung muss bei der Anwendung des Fassadenclips-Rhombus Starter folgendes vorbereitet werden. Wir empfehlen für die Ausbildung einer Tropfkante des Rhombus Profils, eine 15°-Unterschnidung auszuführen. Mit einer 4 mm breiten fachgerechten Einschlitzung des Holzprofils fügen sich der Fassadenclip-Rhombus Starter passgenau an (s. Detail A).

Maße		
Variante	Höhe H [mm]	Breite B [mm]
Variante 1	70	21
Variante 2	75	24

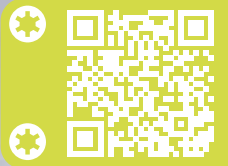

© Natur in Form

NADELHÖLZER*



Lärche

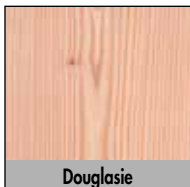

Douglasie

THERMOHÖLZER*

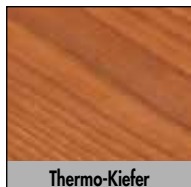

Thermo-Kiefer



Thermo-Buche



Thermo-Esche

* Es sind auch andere Hölzer möglich, aber bitte fragen Sie ihren Holzlieferanten.

MONTAGEANLEITUNG BEI WAAGERECHTER PROFILANORDNUNG

- 1** Der Fassadenclip-Rhombus Starter muss am unteren Ende der Fassade mit der beiliegenden Schraube fixiert und ausgerichtet werden. Dies geschieht über die gesamte Länge der Fassade.



- 2** Die erste Diele kann auf die vorfixierten Fassadenclips-Rhombus Starter gelegt werden. Durch die Fixierung mit der Unterkonstruktion hält das Profil selbstständig auf den vormontierten Clips.

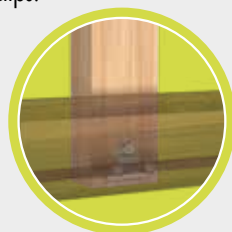

- 3** Es empfiehlt sich, den ersten Fassadenclip-Rhombus in der Mitte des ersten Profils zu installieren. Hierdurch bekommt das erste Profil einen besseren Halt.

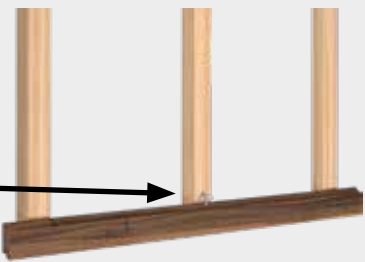
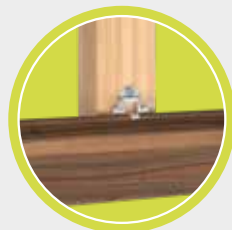

- 4** Die restlichen Fassadenclips-Rhombus können entlang des Profils montiert werden. Hierzu werden diese hinter der Diele, in den Bereichen wo sich die Unterkonstruktion befindet, geschoben und mit der beiliegenden Schraube fixiert. Die Schrauben aller Clips müssen ausreichend angezogen sein.

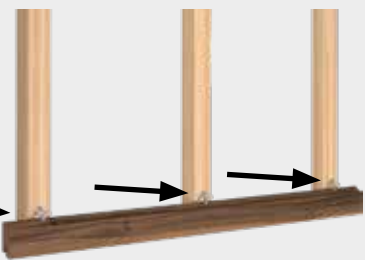
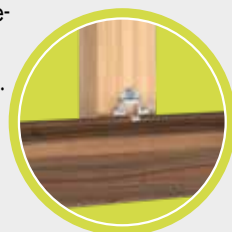

- 5** In diesem Schritt wird die nächste Diele eingelegt. Ab hier werden die Schritte 3 und 4 so lange wiederholt bis die Fassade komplett geschlossen ist.

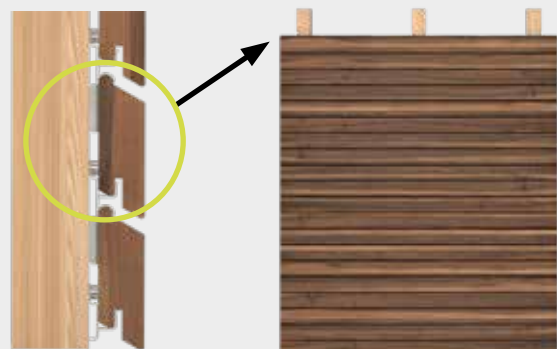

Für Bereiche in denen sich Fenster, Türen, Dielenstöße oder das Ende der Fassade befinden, können Dank der Lochung der Fassadenclip-Rhombus, Fixpunkte ausgebildet werden. Hierzu wird der Clip zuerst auf der Rückseite des Profils verschraubt. Anschließend kann der Clip mit der Unterkonstruktion verschraubt werden.

MONTAGEANLEITUNG BEI SENKRECHTER PROFILANORDNUNG

1

Der Fassadenclip-Rhombus Starter muss am unteren Ende der Fassade mit der beiliegenden Schraube fixiert und ausgerichtet werden. Dies geschieht über die gesamte Länge der Fassade. Hierbei gilt es, die vorgegebenen Maße des zu verlegenden Profils zu berücksichtigen.



2

Am Ende der Unterkonstruktion (rechts oder links) müssen ebenfalls Fassadenclips-Rhombus Starter befestigt werden. Diese müssen entlang der Unterkonstruktion ausgerichtet sein.

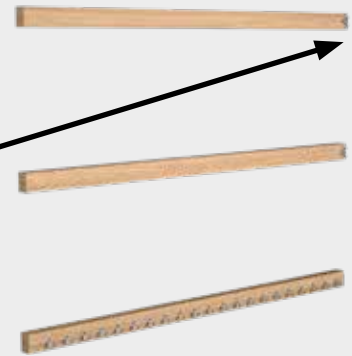

3

Am Ende des Profils befindet sich ein Schlitz. Dieser wird über den ersten vormontierten Fassadenclip-Rhombus Starter geführt. Durch die seitlich befestigten Fassadenclips-Rhombus Starter sollte das Profil bereits einen gewissen Halt an der Wand haben. Um diesen zu optimieren, empfiehlt es sich, auf einem der mittleren Unterkonstruktions-Profile einen Fassadenclip-Rhombus zu montieren.

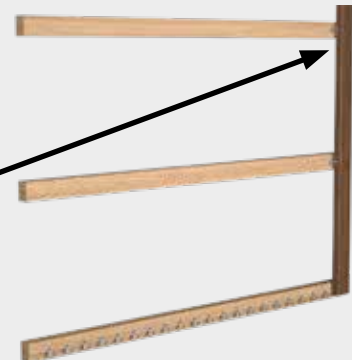
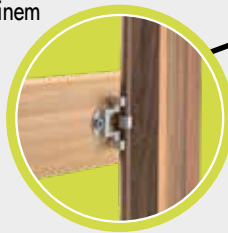

4

Die restlichen Fassadenclips-Rhombus können entlang des Profils montiert werden. Hierzu werden diese hinter die Diele, in den Bereichen, in denen sich die Unterkonstruktion befindet, geschoben und mit der beiliegenden Schraube fixiert. Die Schrauben aller Clips müssen ausreichend angezogen sein. Für Fixpunkte gilt das gleiche wie in der Bemerkung bei der waagerechten Verlegung.

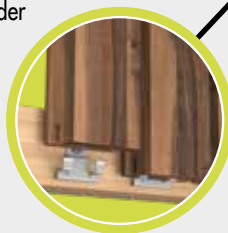

⚙ DIE FUNKTION KANN NUR BEI
EINHALTUNG DER VORGABEN
 ⚙ GARANTIERT WERDEN. ⚙

FASSADENSCHRAUBE ZK

Für die nicht sichtbare Befestigung von Rhombus-Profilen

Fassadenschraube ZK

Zierkopf, Edelstahl gehärtet



Art.-Nr.	Abmessung [mm]	Antrieb	VPE
905577	5,5 x 40	TX25 •	200
905578	5,5 x 45	TX25 •	200
905579	5,5 x 50	TX25 •	200
905580	5,5 x 55	TX25 •	200
905581	5,5 x 60	TX25 •	200
905582	5,5 x 70	TX25 •	200
905583	5,5 x 80	TX25 •	200
905585	5,5 x 90	TX25 •	200
905584	5,5 x 100	TX25 •	200

VORTEILE / EIGENSCHAFTEN

- Nicht sichtbare Befestigung
- Fräsrillen erleichtern das Versenken in allen Holzarten
- Kurzes Gewinde für kompaktes Verschrauben von Unterkonstruktion und Rhombus-Profil
- Korrosionsbeständig bis einschließlich Nutzungsklasse 3 – „frei bewitterte Konstruktionen“ nach DIN EN 1995 (Eurocode 5)
- Die spezielle Schraubengeometrie verringert die Spaltgefahr des Holzes. Ein Vorbohren ist jedoch besonders bei Harthölzern im Fassadenbau unbedingt zu empfehlen!

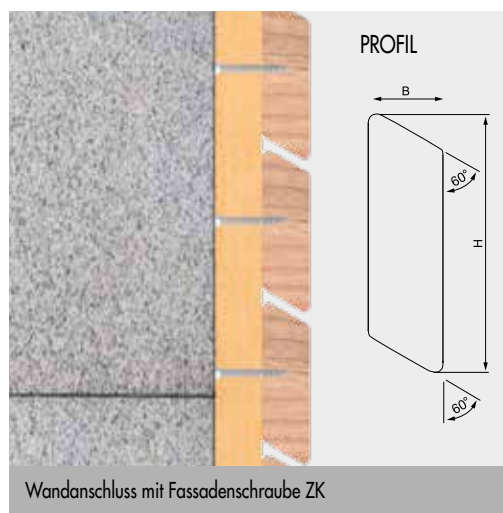

MONTAGEANLEITUNG BEI WAAGERECHTER PROFILANORDNUNG

1 Rhombus-Profile gleichmäßig auslegen.

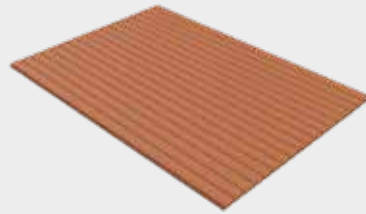

2 Unterkonstruktion quer zu den Rhombus-Profilen gleichmäßig auslegen.



3 Das unterste Rhombus-Profil durch die Unterkonstruktion mit den Fassadenschrauben ZK verschrauben.

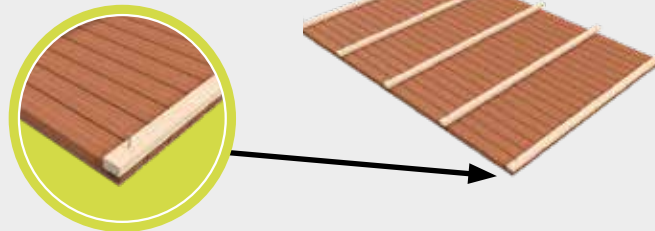

4 Den Abstand mit dem nächsten Rhombus-Profil prüfen, Profil mit der Unterkonstruktion verschrauben und Schritt 4 solange wiederholen bis alle Profile befestigt sind.

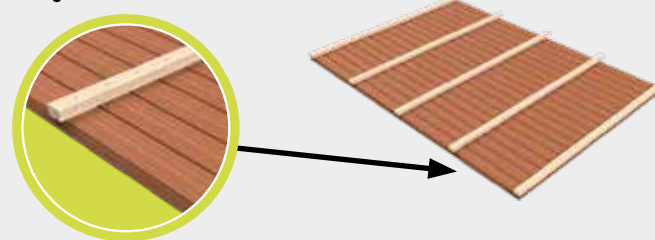

5 Das Wandelement aufstellen und an die Wand montieren.

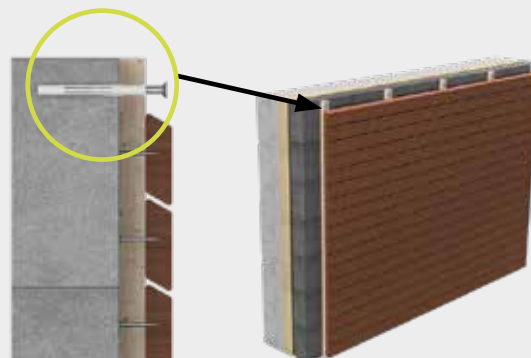

HOLZVERBINDER UND BESCHLÄGE





PEDIX-STÜTZENFÜßE

Schnell montiert und besonders tragfähig



WOFÜR EINSETZBAR?

- Für die Verankerung von Holzpfosten von Holzkonstruktionen auf Betonfundamenten
- Carports, Vordächer, Terrassenüberdachungen

VORTEILE

- Einfache Montage ohne Fräsarbeiten
- Nachträglich höhenverstellbar bis zu 50, 100 bzw. 150 mm
- Der PediX 300+150 und der PediX 300+150 HV ermöglichen die erhöhten Anforderungen an den konstruktiven Holzschutz nach DIN 68800-2
- Hohe Tragfähigkeit gemäß ETA-13/0550
- Zusätzlicher konstruktiver Holzschutz durch Dichtung am Hirnholz
- Mind. Holzquerschnitt von 100 x 100 mm
- Baustahl S235JR (ST37-2) feuerverzinkt
- Erfüllt die Anforderungen des konstruktiven Holzschutzes und erhöht damit die Langlebigkeit der Holzkonstruktion (Schutz vor Spritzwasser)

MONTAGE

- Einfache Montage mit Vollgewindeschrauben ohne Abbundarbeiten, Vorbohren und Fräsen
- Lieferung inkl. 12 St. A2 Vollgewindeschrauben 5,0 x 80 mm



Passend dazu:
Rock 6kt Bi-Metall A2 10,5 x 95 mm
Art.-Nr.: 110355



PEDIX-STÜTZENFÜßE

Technische Daten



Bezeichnung	Art.-Nr.	Höhenverstellung im montierten Zustand	Min. Querschnitt Stütze	Abmessungen Grundplatte	Tragfähigkeit (Druck)	Zugtragfähigkeit	Querkrafttragfähigkeit ¹⁾	VPE
Stützenfüße auf Beton		[mm]	[mm]	H x L x B [mm]	$N_{c,d}$ [kN]	$N_{t,d}$ [kN]	$V_{R,d}$ [kN]	Stück
PediX 140+50	904681	140 – 190	100 x 100	8 x 160 x 100	48,0	9,2	–	4
PediX 190+100	904682	190 – 290	100 x 100	8 x 160 x 100	30,9	9,2	–	4
PediX 300+150	904689	300 – 450	100 x 100	8 x 160 x 100	16,2	9,2	–	4
PediX 140+50 HV	904681-HV	140 – 190	100 x 100	8 x 160 x 100	48,0	9,2	3,5	4
PediX 190+100 HV	904682-HV	190 – 290	100 x 100	8 x 160 x 100	35,4	9,2	2,9	4
PediX 300+150 HV	904689-HV	300 – 450	100 x 100	8 x 160 x 100	34,5	8,6	2,3	4
Stützenfüße in Beton		Höhenstellbarkeit [mm]	[mm]	H x L x B [mm]	$N_{c,d}$ [kN]	$N_{t,d}$ [kN]	$V_{R,d}$ [kN]	Stück
PediX B500	904683	–	100 x 100	–	49,0	24	4,6	4
PediX B500+50	904686	50	100 x 100	–	44,9	23	–	4

¹⁾Die Querkrafttragfähigkeit muss gem. der ETA-13-/0550 mit der Druck- und Zugkraft überlagert werden und kann so zu geringeren Tragfähigkeiten führen.

Achtung: Die angegebenen Werte stellen Planungshilfen dar. Sie gelten vorbehaltlich Satz- und Druckfehlern. Projekte sind ausschließlich durch autorisierte Personen zu berechnen.

MONTAGEHINWEIS: Ausführlichere Informationen finden Sie in unserer Montageanleitung.

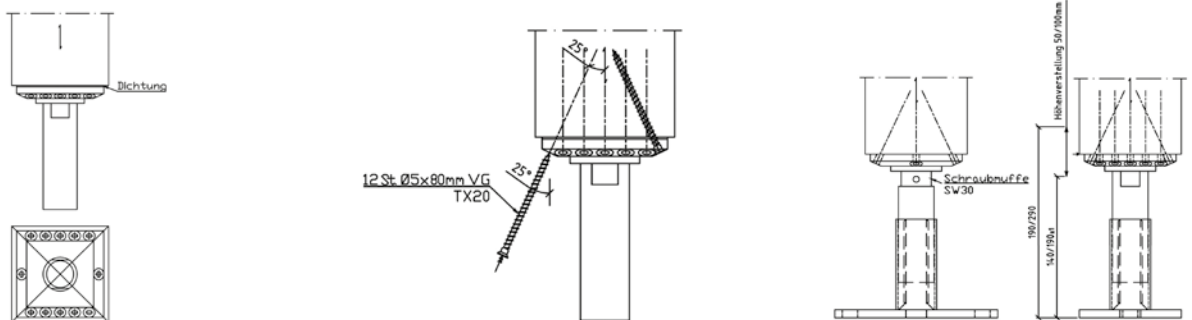

Der Stützenfuß PediX kann einfach am Hirnholzschnitt angebracht werden: Die Dichtung auf den Stützenfuß legen und beide Teile zentrisch auf der Hirnholzfläche platzieren. Hinweis: Zur leichteren Montage können Fußplatte und Abdeckhülse abgeschraubt werden.

Nach der Zentrierung der Kopfplatte können die mitgelieferten 12 A2 Vollgewindeschrauben 5,0 x 80 mm in einem Winkel von 25° ohne Vorbohren montiert werden.

Die Schutzhülse und die Fußplatte können nach der Montage aller Schrauben wieder montiert werden. Nach dem Aufrichten der Stütze mit dem montierten Stützenfuß kann dieser auf einem Betonfundament mit 2 oder 4 Dübelankern oder Betonschrauben verankert werden. Mit einem Maulschlüssel SW30 kann der Fuß im eingebauten Zustand an der Muffe in der Höhe verstellt werden.

Achtung: Den Stützenfuß nicht höher als 190, 290 bzw. 450 mm schrauben!

PEDIX EASY 135+65 / 200+100

Horizontallasten können zusätzlich aufgenommen werden



Der PediX Easy 135+65 und PediX Easy 200+100 sind Pfostenträger für leichte Holzkonstruktionen, die die Anforderungen an den konstruktiven Holzschutz erfüllen. Sie können ohne weitere Abbundarbeiten und Vorbohren mit Vollgewindeschrauben auf das Hirnholz montiert werden. Nach der Montage sind die Stützenfüße weiterhin 65 mm bzw. 100 mm höhenverstellbar. Konstruktionsbedingte Fertigungstoleranzen und eine nachträgliche Setzung der Einzel-fundamente können durch die Höhenverstellbarkeit ausgeglichen werden. Der PediX Easy 135+65 und PediX Easy 200+100 können zusätzlich Horizontallasten aufnehmen. Die Dauerhaftigkeit des Fußes wird durch eine Zink-Nickel Beschichtung gewährleistet.

PediX Easy 135+65 / 200+100



Art.-Nr.	Produktbezeichnung	Abmessung Grundplatte [mm] ¹⁾	Höhenverstellung im montierten Zustand	VPE*
904678	PediX Easy 135+65	160 x 100 x 6	135 – 200	4
904684	PediX Easy 200+100	160 x 100 x 6	200 – 300	4

¹⁾Länge x Breite x Höhe

*Lieferung inkl. 12 Stk. A2-Vollgewindeschrauben Ø 5,0 x 80 mm je Pfostenträger.

VORTEILE / EIGENSCHAFTEN

- Einfache Montage mit Vollgewindeschrauben ohne Abbundarbeiten, Vorbohren und Fräsen
- Mind. Holzquerschnitt von 100 x 100 mm
- In den Nutzungsklassen 1, 2 und 3 nach DIN EN 1995-1-1 einsetzbar
- Es können zusätzlich Horizontallasten aufgenommen werden

Bezeichnung	Art.-Nr.	Höhenverstellung im montierten Zustand	Abmessungen Grundplatte	Tragfähigkeit (Druck)	Zugtragfähigkeit	Querkrafttragfähigkeit ¹⁾	VPE
Stützenfüße auf Beton		[mm]	H x L x B [mm]	N _{c,d} [kN]	N _{t,d} [kN]	V _{c,d} [kN]	Stück
PediX Easy 135+65	904678	135 – 200	6 x 160 x 80	15,1	5,0	1,1	4
PediX Easy 200+100	904684	200 – 300	6 x 160 x 80	12,7	5,0	0,75	4

Die angegebenen Werte stellen Vorbemessung dar. Sie gelten vorbehaltlich Satz- und Druckfehlern. Projekte sind ausschließlich durch autorisierte Personen zu berechnen.

¹⁾Die Angaben zur Querkrafttragfähigkeit sind nicht in der ETA-13/0550 enthalten und geben lediglich die Resultate einer Vorbemessung wieder. Die Querkrafttragfähigkeit muss mit der Druck- und Zugkraft überlagert werden und kann in Abhängigkeit von der Nutzungsklasse und Lasteinwirkungsdauer zu niedrigeren Tragfähigkeiten führen.



25°-Verschraubung für bessere Auszugstragfähigkeit.

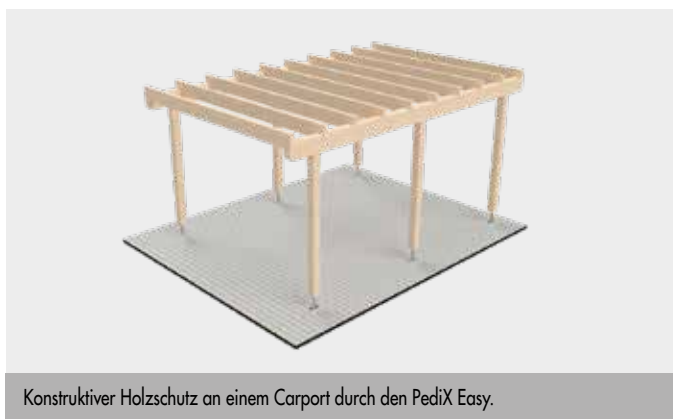

Konstruktiver Holzschutz an einem Carport durch den PediX Easy.

PEDIX DUO 150+45 / 190+80

Einfache Montage dank Bajonettverschluss



Der PediX Duo 150+45 und PediX Duo 190+80 sind Pfostenträger **für leichte Holzkonstruktionen**, die die Anforderungen an den konstruktiven Holzschutz erfüllen. Die Dauerhaftigkeit der Füße wird durch eine **Zink-Nickel Beschichtung** gewährleistet. Die Stützenfüße können ohne weitere Abbundarbeiten und Vorbohren mit Vollgewindeschrauben auf das Hirnholz der Stütze montiert werden. Der große Vorteil der verstellbaren Stützenfüße ist der 2-geteilte Aufbau. Mit Hilfe des Bajonettverschlusses ist eine sehr einfache Montage des oberen Teiles mit der montierten Stütze und dem verankerten Unterteil möglich. Durch Einstecken und Hochziehen des Verschlusses wird die Verbindung verriegelt. Die so hergestellte Verbindung kann sogar **Zugkräfte von der Stütze in das Fundament übergeben**. Nach der Montage ist der Stützenfuß weiterhin **45 mm bzw. 80 mm höhenverstellbar**.

PediX Duo 150+45 / 190+80



Art.-Nr.	Produktbezeichnung	Abmessung Grundplatte [mm] ^{o)}	Höhenverstellung im montierten Zustand	VPE*
904679	PediX Duo 150+45	160 x 100 x 8	150 – 195	4
904680	PediX Duo 190+80	160 x 100 x 8	190 – 270	4

^{o)}Länge x Breite x Höhe

*Lieferung inkl. 12 Stk. A2-Vollgewindeschrauben Ø 5,0 x 80 mm je Pfostenträger.

VORTEILE / EIGENSCHAFTEN

- Einfache Montage mit Vollgewindeschrauben ohne Abbundarbeiten, Vorbohren und Fräsen
- Sehr einfache Montage der Stützenfüße und der Konstruktion durch Bajonettverschluss
- 2-geteilter Aufbau
- Mind. Holzquerschnitt von 100 x 100 mm
- In den Nutzungsklassen 1, 2 und 3 nach DIN EN 1995-1-1 einsetzbar



Bezeichnung	Art.-Nr.	Höhenverstellung im montierten Zustand	Abmessungen Grundplatte	Tragfähigkeit (Druck)	Zugtragfähigkeit	Querkrafttragfähigkeit ¹⁾	VPE
Stützenfüße auf Beton		[mm]	H x L x B [mm]	N _{cr} [kN]	N _{td} [kN]	V _{rd} [kN]	Stück
PediX Duo 150+45	904679	150 – 195	8 x 160 x 100	16,2	9,2	1,1	4
PediX Duo 190+80	904680	190 – 270	8 x 160 x 100	16,2	9,2	0,75	4

Die angegebenen Werte stellen Vorbemessung dar. Sie gelten vorbehaltlich Satz- und Druckfehlern. Projekte sind ausschließlich durch autorisierte Personen zu berechnen

¹⁾Die Angaben zur Querkrafttragfähigkeit sind nicht in der ETA-13/0550 enthalten und geben lediglich die Resultate einer Vorbemessung wieder. Die Querkrafttragfähigkeit muss mit der Druck- und Zugkraft überlagert werden und kann in Abhängigkeit von der Nutzungsklasse und Lasteinwirkungsdauer zu niedrigeren Tragfähigkeiten führen.



Selbst im montierten Zustand ist die Höhenverstellung noch möglich.

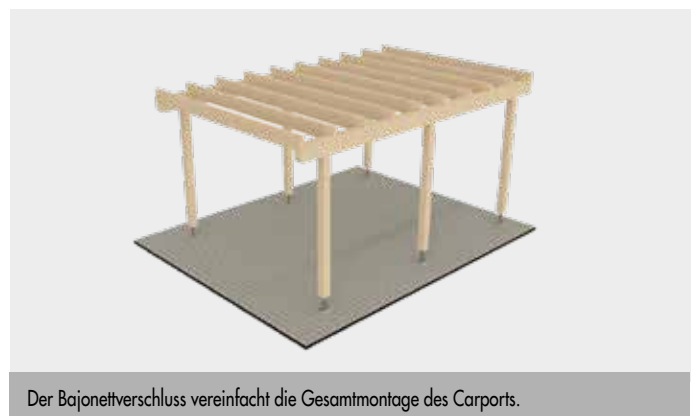

Der Bajonettverschluss vereinfacht die Gesamtmontage des Carports.

H-PFOSTENANKER, PFOSTENVERBINDERSCHRAUBE, PFOSTENKAPPE, EINSCHLAGBODENHÜLSEN

H-Pfostenanker
Stahl feuerverzinkt



Art.-Nr.	Gabelweite [mm]	Abmessung ^{a)} Gesamt/Pfostenaufnahme [mm]	Bohrungen ^{b)} Pfostenaufnahme [mm]	VPE
Materialstärke: 6 mm				
904737	91	600 x 60 / 300	4 x 11	1
904738	101	600 x 60 / 300	4 x 11	1
904739	121	600 x 60 / 300	4 x 11	1
904740	141	600 x 60 / 300	4 x 11	1
Materialstärke: 8 mm				
904741	161	800 x 60 / 400	4 x 11	1

^{a)}Länge x Breite / Länge
^{b)}Anzahl x Ø

VORTEILE / EIGENSCHAFTEN

- Zur Fixierung von Vierkantholzpfosten
- Wird mittels H-Anker im Beton fixiert
- Hoher Korrosionsschutz dank Feuerverzinkung



Anwendung H-Pfostenanker

Pfostenverbinderschraube
Sonderbeschichtet

Passend dazu



Art.-Nr.	Abmessung [mm]	Antrieb	VPE
†903056	8 x 40	TX40 ●	100
†903057	8 x 50	TX40 ●	100
975594	10 x 40	TX40 ●	50
975595	10 x 50	TX40 ●	50

VORTEILE / EIGENSCHAFTEN

- Tellerkopfschraube Ø 8 mm
- Kopfdurchmesser Ø 22 mm
- Durch spezielle Spitzengeometrie verringerte Spaltwirkung
- Kein Vorbohren erforderlich
- Besonders korrosionsgeschützt
- Einsatz z. B. im Zaun- und Pergolabau

Wichtig

Nicht geeignet für gerbstoffhaltige Hölzer!

Pfostenverbinderschraube
A2

Passend dazu



Art.-Nr.	Abmessung [mm]	Antrieb	VPE
975570	8 x 40	TX40 ●	100
975571	8 x 50	TX40 ●	100

VORTEILE / EIGENSCHAFTEN

- Tellerkopfschraube Ø 8 mm
- Kopfdurchmesser Ø 22 mm
- Durch spezielle Spitzengeometrie verringerte Spaltwirkung
- Kein Vorbohren erforderlich
- Bedingt säurebeständig

Wichtig

Nicht geeignet für chlorhaltige Atmosphären

Pfostenkappe Pyramide

Stahl feuerverzinkt



Art.-Nr.	Abmessung [mm]	VPE
904733	71 x 71	1
904734	91 x 91	1
904735	101 x 101	1

VORTEILE / EIGENSCHAFTEN

- Zum Schutz der Pfosten vor Witterungseinflüssen
- Optische Aufwertung durch Pyramidenform
- Hoher Korrosionsschutz dank Feuerverzinkung



Anwendung Pfostenkappe Pyramide

Einschlagbodenhülsen

Für Vierkantpfosten



Art.-Nr.	Abmessung Pfosteneinlaß [mm] ^{a)}	Länge Bodeneinlaß [mm]	Bohrungen Pfosteneinlaß [mm] ^{b)}	VPE
904703	150 x 71 x 71	750	4 x 11	1
904704	150 x 91 x 91	750	4 x 11	1
904764	150 x 91 x 91	900	4 x 11	1
904730	150 x 101 x 101	900	4 x 11	1

^{a)}Höhe x Länge x Breite

^{b)}Anzahl x Ø

VORTEILE / EIGENSCHAFTEN

- Zur Fixierung von Vierkantholzpfosten
- Hülse wird mittels Erdanker im Boden fixiert
- Hoher Korrosionsschutz dank Feuerverzinkung



Anwendung Einschlagbodenhülse für Vierkantpfosten

Einschlagbodenhülsen

Für Rundpfosten



Art.-Nr.	Abmessung Pfosteneinlaß [mm] ^{a)}	Länge Bodeneinlaß [mm]	Bohrungen Pfosteneinlaß [mm] ^{b)}	VPE
904705	81 x 150	450	4 x 11	1
904706	101 x 150	450	4 x 11	1
904707	121 x 145	605	4 x 11	1

^{a)}Ø x Höhe,

^{b)}Anzahl x Ø

VORTEILE / EIGENSCHAFTEN

- Zur Fixierung von Rundholzpfosten
- Hülse wird mittels Erdanker im Boden fixiert
- Hoher Korrosionsschutz dank Feuerverzinkung



Anwendung Einschlagbodenhülse für Rundpfosten

AUFSCHRAUBHÜLSEN, PFOSTENHALTER BEWEGLICH

Stahl, feuerverzinkt

Aufschraubhülse

Für Vierkantpfosten



VORTEILE / EIGENSCHAFTEN

- Zur Fixierung von Vierkantholzpfosten
- Hülse wird durch vier Schrauben am Untergrund befestigt
- Hoher Korrosionsschutz dank Feuerverzinkung

Art.-Nr.	Abmessung Pfosteneinlaß [mm] ^{a)}	Abmessung Bodenplatte [mm] ^{b)}	Bohrungen Bodenplatte/Pfosteneinlaß ^{c)}	VPE
904695	150 x 71 x 71	150 x 150	4 x 11 / 4 x 11	1
904696	150 x 91 x 91	150 x 150	4 x 11 / 4 x 11	1
904697	150 x 101 x 101	150 x 150	4 x 11 / 4 x 11	1
904698	150 x 121 x 121	180 x 180	4 x 11 / 4 x 11	1
904736	150 x 141 x 141	200 x 200	4 x 11 / 4 x 11	1
904743	150 x 161 x 161	240 x 240	4 x 11 / 4 x 11	1
904747	150 x 181 x 181	280 x 280	4 x 11 / 4 x 11	1
904748	150 x 201 x 201	300 x 300	4 x 11 / 4 x 11	1

^{a)}Höhe x Länge x Breite

^{b)}Länge x Breite

^{c)}Anzahl x Ø



Anwendung Aufschraubhülse für Vierkantpfosten

Aufschraubhülse

Für Rundpfosten

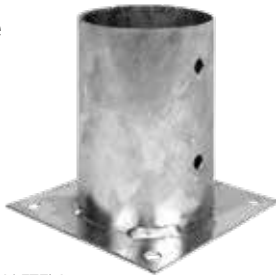

VORTEILE / EIGENSCHAFTEN

- Zur Fixierung von Rundholzpfosten
- Hülse wird durch vier Schrauben am Untergrund befestigt
- Hoher Korrosionsschutz dank Feuerverzinkung

Art.-Nr.	Abmessung Pfosteneinlaß [mm] ^{a)}	Abmessung Bodenplatte [mm] ^{b)}	Bohrungen Bodenplatte/Pfosteneinlaß ^{c)}	VPE
904701	101 x 150	150 x 150	4 x 11 / 4 x 11	1
904702	121 x 147	180 x 180	4 x 11 / 4 x 11	1

^{a)}Ø x Höhe

^{b)}Länge x Breite

^{c)}Anzahl x Ø



Anwendung Aufschraubhülse für Rundpfosten

Pfostenhalter

Beweglich für Rundpfosten



VORTEILE / EIGENSCHAFTEN

- Zur Fixierung von Rundholzpfosten
- Hülse wird durch vier Schrauben am Untergrund befestigt
- Bewegliches Oberteil ermöglicht Befestigung auf geneigten Untergründen
- Hoher Korrosionsschutz dank Feuerverzinkung

Art.-Nr.	Abmessung Pfosteneinlaß [mm] ^{a)}	Abmessung Bodenplatte [mm] ^{b)}	Bohrungen Bodenplatte/Pfosteneinlaß ^{c)}	VPE
904713	101 x 150	140 x 130	4 x 11 / 3 x 5	1
904714	121 x 150	160 x 150	4 x 11 / 3 x 5	1

^{a)}Ø x Höhe

^{b)}Länge x Breite

^{c)}Anzahl x Ø



Anwendung Pfostenhalter für Rundpfosten

U-PFOSTENHALTER

Stahl, feuerverzinkt

U-Pfostenhalter

Beweglich für Vierkantpfosten



VORTEILE / EIGENSCHAFTEN

- Zur Fixierung von Vierkantholzpfosten
- Hülse wird durch vier Schrauben am Untergrund befestigt
- Bewegliches Oberteil ermöglicht Befestigung auf geneigten Untergründen
- Hoher Korrosionsschutz dank Feuerverzinkung

Art.-Nr.	Gabelweite [mm]	Länge Pfostenaufnahme [mm]	Abmessung Bodenplatte [mm] ^{a)}	Bohrungen Bodenplatte/Pfostenaufnahme [mm] ^{b)}	VPE
904708	71	100	100 x 100	4 x 11 / 6 x 11	1
904709	91	100	100 x 100	4 x 11 / 6 x 11	1

^{a)}Länge x Breite

^{b)}Anzahl x Ø



Anwendung U-Pfostenhalter für Vierkantpfosten

U-Pfostenhalter



VORTEILE / EIGENSCHAFTEN

- Zur Fixierung von Vierkantholzpfosten
- Hülse wird durch vier Schrauben am Untergrund befestigt
- Seitliche Pfostenauflage ermöglicht Abstand zwischen Boden und Holzprofil und fördert somit den konstruktiven Holzschutz
- Hoher Korrosionsschutz dank Feuerverzinkung

Art.-Nr.	Gabelweite [mm]	Abmessung Pfostenaufnahme [mm] ^{a)}	Bohrungen Bodenplatte/Pfostenaufnahme [mm] ^{b)}	VPE
904717	71	150 x 60	2 x 11 ; 1 x 14 / 6 x 11	1
904719	91	150 x 60	2 x 11 ; 1 x 14 / 6 x 11	1
904721	101	150 x 60	2 x 11 ; 1 x 14 / 6 x 11	1

^{a)}Länge x Breite

^{b)}Anzahl x Ø



Anwendung U-Pfostenhalter

U-Pfostenhalter

Mit Steindolle



VORTEILE / EIGENSCHAFTEN

- Zur Fixierung von Vierkantholzpfosten
- Der Träger wird mittels 200 mm langer Steindolle im Beton fixiert
- Seitliche Pfostenauflage ermöglicht Abstand zwischen Boden und Holzprofil und fördert somit den konstruktiven Holzschutz
- Hoher Korrosionsschutz dank Feuerverzinkung

Art.-Nr.	Gabelweite [mm]	Abmessung Pfostenaufnahme [mm] ^{a)}	Abmessung Steindolle [mm] ^{b)}	Bohrungen Pfostenaufnahme [mm] ^{c)}	VPE
904716	71	150 x 60	16 x 200	6 x 11	1
904718	91	150 x 60	16 x 200	6 x 11	1
904720	101	150 x 60	16 x 200	6 x 11	1
904715	121	150 x 60	16 x 200	6 x 11	1

^{a)}Länge x Breite

^{b)}Ø x Höhe

^{c)}Anzahl x Ø



Anwendung U-Pfostenhalter mit Steindolle

ECKVERBINDER, U-BÜGEL, PFOSTENTRÄGER 135 + 65

Eckverbinder

Für Vierktholzpfeiler,
Stahl feuerverzinkt



Art.-Nr.	Abmessung Pfosteneinlaß [mm] ^{a)}	Abmessung Bodenplatte [mm] ^{b)}	Bohrungen Bodenplatte/Pfosteneinlaß [mm] ^{c)}	VPE
904710	200 x 105 x 105	82 x 155	2 x 11 / 6 x 11	1

^{a)}Höhe x Länge x Breite
^{b)}Länge x Breite
^{c)}Anzahl x Ø

VORTEILE / EIGENSCHAFTEN

- Zur Fixierung von Vierktholzpfeiler
- Die Eckverbinder werden durch insg. vier Schrauben am Untergrund befestigt
- Ermöglichen eine variable Breitereinstellung
- Hoher Korrosionsschutz dank Feuerverzinkung



Anwendung Eckverbinder für Vierktholzpfeiler

U-Bügel

Für Zäune, Stahl feuerverzinkt



Art.-Nr.	Gabelweite [mm]	Abmessung [mm] ^{a)}	Bohrungen Pfostenaufnahme [mm] ^{c)}	VPE
904711	101	233 x 40	4 x 6	1
904712	121	270 x 40	4 x 6	1

^{a)}Länge x Breite
^{b)}Anzahl x Ø

VORTEILE / EIGENSCHAFTEN

- Zur Fixierung von Rundholzpfeiler
- Korrosionsschutz



Anwendung U-Bügel

Pfostenträger 135 + 65

Stahl, blau verzinkt



Art.-Nr.	Abmessung Grundplatte [mm] ^{a)}	VPE
904749	6 x 160 x 80	1

^{a)}Höhe x Breite x Länge

VORTEILE / EIGENSCHAFTEN

- Einfache Montage mit Vollgewindeschrauben ohne Abbundarbeiten, Vorbohren und Fräsen
- Mind. Holzquerschnitt von 100 x 100 mm
- Nach der Montage weiterhin bis zu 65 mm höhenverstellbar
- Baustahl S235JR (ST37-2) blau verzinkt
- In den Nutzungsklassen 1 und 2 nach DIN EN 1995-1 -1 einsetzbar



Anwendung Pfostenträger

Bezeichnung	Art.-Nr.	Höhenverstellung im montierten Zustand	Min. Querschnitt Stütze	Abmessungen Grundplatte	Tragfähigkeit (Druck)	Zugtragfähigkeit	Querkrafttragfähigkeit	VPE
Stützenfüße auf Beton		[mm]	[mm]	H x L x B [mm]	N _{c,d} [kN]	N _{t,d} [kN]	V _{k,d} [kN]	Stück
Pfostenträger 135 + 65	904749	135 – 200	100 x 100	6 x 160 x 80	40,0	6,1	0,8	1



EUROTEC VERKAUFSREGALE

Zum Vorzeigen

Der Minishop und der Midishop sind kostengünstige und platzsparende Alternativen für den Verkauf der Eurotec Terrassenprodukte.

MINISHOP

- Wird als Mini-Verkaufseinheit auf Europalette geliefert
- Inkl. Terrassenmodell als Anwendungsbeispiel
- Individuell bestückt mit Terrassotec- oder Hapatec-Schrauben, auch im Eimer

DAS VERKAUFSREGAL HAT DIE MAßE:

Höhe 110 cm, Breite 74 cm, Tiefe 60 cm

DISPLAY:

Höhe 70 cm, Breite 74 cm

VERKAUFSMUSTER

Anhand des Verkaufsmusters stellen Sie schnell und verständlich die Vorteile der Systeme Dista-Leiste 2.0 und Terrassengleiter dar.



PERFEKT **PRÄSENTIERT**, EINFACH
UND VERSTÄNDLICH ERKLÄRT!





Mit den Verkaufsregalen von Eurotec erhalten Sie das Zubehör für den Terrassenbau in den gängigsten Abmessungen und Materialien in einem Regal sortiert.

Somit haben Sie die Möglichkeit, Ihre Kunden mit nur einem Regal für die alltäglichen Anwendungsfälle im Terrassenbau auszurüsten.



MIDISHOP

- Wird als Midi-Verkaufseinheit auf Europalette geliefert
- Inkl. Terrassenmodell als Anwendungsbeispiel
- Individuell bestückt mit Terrassenzubehör, wie Terrassotec, Rolfi, Verstellfüße, Terrassengleiter, Bit-Sets etc.

DAS VERKAUFSREGAL HAT DIE MAÄE:

Höhe 120 cm, Breite 118 cm, Tiefe 60 cm

DISPLAY:

Höhe 70 cm, Breite 118 cm

**WIR LIEFERN IHNEN ALLES,
WAS SIE ZUR ERKLÄRUNG
UND PRÄSENTATION DER EU-
ROTEC-TERRASSENPRODUKTE
BRAUCHEN!**

EUROTEC TERRASSENSHOP

Alles auf einen Blick

Das praktische und individuell kombinierbare Regalsystem für die ansprechende Ausstellung unserer Produkte in Ihrem Verkaufsraum.

PRODUKTPRÄSENTATION IN EINEM HOCHWERTIGEN REGALSYSTEM

- Holzbau- oder Terrassenshop
- Als Einzel-, Doppel- ... Mehrfachregal
- Wir bauen auf und richten individuell für Sie ein

BEISPIELAUFBAU 3 MODULE:

Breite 375 cm, Höhe 224 cm, Tiefe 65 cm.
Einzelmodulbreite 125 cm.



✳️ WIR BERATEN SIE BEI IHRER
✳️ **PROGRAMMPLANUNG.** ✳️



VERKAUFS- UND LIEFERBEDINGUNGEN

Alle Verkäufe an den Käufer, Besteller und Vertragspartner, nachfolgend Kunde genannt, erfolgen, soweit nicht im Einzelnen andere schriftliche Vereinbarungen getroffen worden sind, nur unter folgenden Bedingungen:

1. GELTUNGSBEREICH, ALLGEMEINES

Unsere Geschäftsbedingungen gelten ausschließlich! Entgegenstehende, von unseren Bedingungen abweichende Geschäftsbedingungen unserer Kunden erkennen wir nicht an, es sei denn, wir würden ausdrücklich schriftlich ihrer Geltung zustimmen. Unsere Geschäftsbedingungen gelten auch dann, wenn wir in Kenntnis entgegenstehender oder von unseren Geschäftsbedingungen abweichender Bedingungen Bestellungen vorbehaltlos ausführen. Unsere Geschäftsbedingungen gelten auch für alle künftigen Geschäfte mit unseren Kunden. Die jeweils aktuelle Fassung dieser AGB steht dem Kunden jederzeit unter www.eurotec.team zum Abruf zur Verfügung.

2. ANGEBOT SCHRIFTFORM

Unsere Angebote sind unverbindlich und freibleibend bis zu unserer endgültigen Auftragsbestätigung. Abschlüsse und Vereinbarungen sowie durch unsere Vertreter vermittelte Geschäfte werden erst durch unsere schriftliche Auftragsbestätigung verbindlich. Mündliche Vereinbarungen, auch im Rahmen der Vertragsabwicklung, haben keine Gültigkeit, wenn sie nicht schriftlich von uns bestätigt sind.

3. PREISE, VERPACKUNG, AUFRECHNUNG

Sofern sich aus der Auftragsbestätigung nichts anderes ergibt, gelten unsere Preise ab Werk, ausschließlich Verpackung. Diese wird gesondert in Rechnung gestellt. Der Mindestauftragswert beträgt 50,- Euro. Für Mindermengen erheben wir eine Bearbeitungsgebühr von 30,- Euro.

a) Die gesetzliche Mehrwertsteuer ist in unseren Preisen nicht enthalten. Sie wird in gesetzlicher Höhe am Tag der Rechnungsstellung in der Rechnung gesondert ausgewiesen und erhoben.

b) Die Aufrechnungsrechte kann unser Kunde nur insoweit geltend machen, als Gegenansprüche rechtskräftig festgestellt und unbestritten bzw. anerkannt sind. Die Ausübung eines Zurückbehaltungsrechtes setzt voraus, dass der Gegenanspruch aus dem gleichen Vertragsverhältnis resultiert.

4. LIEFERUNG, LIEFERZEIT UND HÖHERE GEWALT

Soweit schriftlich nichts anderes vereinbart wurde, ist der Leistungsort unsere Betriebsstätte. Die Versendung der Ware erfolgt durch von uns beauftragte Dritte auf Risiko und Kosten des Kunden. Ab dem Zeitpunkt, zu welchem wir die Ware zur Lieferung bereitgestellt und die Versandbereitschaft dem Kunden mitgeteilt haben, trägt der Kunde die Gefahr des zufälligen Untergangs und der zufälligen Verschlechterung der Sache. Das gilt auch dann, wenn sich der Versand infolge von Umständen, die wir nicht zu vertreten haben, verzögert. Der rechtzeitige Zeitpunkt der Übergabe der Ware an eine Spedition setzt eine rechtzeitige Bestellung durch unseren Kunden voraus. Bei rechtzeitiger Übergabe der Ware an die beauftragte Spedition haften wir nicht für deren verspätete Zustellung beim Kunden. Dies gilt auch dann, wenn mit dem Kunden eine Lieferfrist, insbesondere auf eine Baustelle, vereinbart wurde. In diesem Zusammenhang erhobene Eilzuschläge können dem Kunden dann erlassen werden, wenn die rechtliche Grundlage dafür gegeben ist, diesen Zuschlag auch dem Spediteur in Abzug zu bringen. Angaben über Lieferzeiten sind grundsätzlich nur als annähernd und unverbindlich anzusehen. Sie beginnen mit dem Datum unserer Auftragsbestätigung, jedoch nicht vor der völligen Klärung aller Einzelheiten des Auftrages. Sie ist eingehalten, wenn bis zu ihrem Ablauf die Ware das Werk verlassen hat oder die Versandbereitschaft mitgeteilt ist. Sie verlängern sich, unbeschadet unserer Rechte aus Verzug des Kunden, um den Zeitraum, um den der Kunde mit seinen Verpflichtungen aus diesem oder anderen Aufträgen uns gegenüber in Verzug ist. U.a. entbinden uns folgende Gründe auch bei unseren Lieferanten von der Verpflichtung zur Einhaltung der Lieferzeit und berechtigen uns zur Verlängerung der Lieferfristen, zur Ausführung von Teillieferungen oder zum ganzen oder teilweisen Rücktritt vom noch nicht erfüllten Teil des Vertrages, ohne dass wir hierdurch schadenersatzpflichtig werden vorausgesetzt, uns fällt nicht Vorsatz oder grobe Fahrlässigkeit zur Last. Betriebsstörungen und Lieferungserschwernisse jeder Art, z.B. Maschinen-, Waren-, Material- oder Brennstoffmangel oder Ereignisse höherer Gewalt, z.B. Aus- und Einfuhrverbote, Brände, Streik, Aussperrung sowie neue behördliche Maßnahmen, die auf Erzeugungskosten und Versand nachteilig einwirken.

5. VERSAND

Der Versand erfolgt auf Rechnung und Gefahr des Kunden auch dann, wenn Franko-Lieferung vereinbart wurde. Mehrkosten für Expressversand gehen in jedem Fall zu Lasten des Kunden. Von uns entrichtete Frachten sind nur als eine für den Kunden gemachte Frachtvorlage zu betrachten. Mehrfrachten für Eil- und Expressgut gehen zu Lasten des Kunden, auch wenn wir im Einzelfalle die Transportkosten übernehmen haben. Versandbereit gemeldete Ware muss sofort übernommen werden und wird als ab Werk geliefert berechnet. Geht die Ware in das Ausland oder unmittelbar an Dritte, so hat die Untersuchung und Abnahme in unserem Werk zu erfolgen, andernfalls gilt die Ware unter Ausschluss jeder Rüge als vertragsgemäß geliefert. Die Gefahr einschließlich einer Beschlagnahme geht mit der Übergabe der Ware an den Spediteur oder Frachtführer, spätestens jedoch mit dem Verlassen unseres Betriebes auf den Kunden über. Rücksendungen bedürfen grundsätzlich der vorherigen Abstimmung mit unserem Verkaufs-Innendienst. Mangelfreie Waren werden nur mit unserem ausdrücklichen Einverständnis zurückgenommen. Die Gütschrift der Waren erfolgt dann unter Abzug von 25 % Rücknahmegebühr pro Position bzw. gegen mind. 50 € Wiedereinlagerungskosten. Belastungsanzeigen werden grundsätzlich nicht anerkannt.

6. MUSTER- UND SCHUTZRECHTE

Der Kunde trägt allein die Verantwortung und haftet dafür, dass die von ihm bestellte Ware Schutzrechte Dritter nicht verletzt. Von unserer Seite erfolgt keine Nachprüfung in dieser Hinsicht. Von Unterlassungs- bzw. Schadenersatzansprüchen Dritter stellt uns der Kunde frei. Werden wir auf Unterlassung in Anspruch genommen, so trägt der Kunde die Prozesskosten und leistet uns Ersatz für den bei uns entstandenen Schaden.

7. ABNAHME, MENGENTOLERANZEN UND ABRUFE

Bei Abschlüssen mit fortlaufender Auslieferung ist die Ware während der Vertragszeit in möglichst gleichmäßigen Monatsmengen abzunehmen. Bei nicht rechtzeitigem Abruf sind wir nach fruchtloser Nachfrist-Setzung berechtigt, die Einleitung nach eigenem Ermessen selbst vorzunehmen, oder von dem noch unerledigten Teil des Vertrages zurückzutreten, oder Anspruch auf Schadenersatz wegen Nichterfüllung zu erheben. Bei Abrufaufträgen sind die Abrufe grundsätzlich innerhalb von 12 Kalendermonaten vorzunehmen. Mehr- oder Minderlieferungen bis zu 10% der Bestellung sind zulässig.

8.1 ZAHLUNGSBEDINGUNGEN RECHNUNG, ZURÜCKBEHALTUNG

Rechnungen sind zahlbar unabhängig vom Eingang der Ware und unbeschadet des Rechtes der Mängelrüge innerhalb 10 Tagen ab Rechnungsdatum mit 2% Skonto oder innerhalb 30 Tagen netto. Zahlung mittels Akzept oder Kundenwechsel bedarf einer besonderen vorherigen schriftlichen Vereinbarung. Bei Zahlung durch Akzept Laufzeit nicht über 3 Monate ausgestellt innerhalb 1 Woche nach Rechnungsdatum werden Diskontspesen berechnet. Gutschriften über Wechsel oder Schecks gelten vorbehaltlich des Einganges und unbeschadet früherer Fälligkeit des Kaufpreises bei Verzug des Kunden. Sie erfolgen mit der Wertstellung des Tages, an dem wir über den Gegenwert verfügen können; die Diskontspesen werden zum jeweiligen Banksatz berechnet. Bei Zielüberschreitungen können vorbehaltlich sonstiger Rechte Zinsen und Provisionen gemäß den jeweiligen Banksätzen für Überziehungskredite berechnet werden, mindestens aber Zinsen in Höhe von 5% über dem jeweiligen Diskontsatz der Deutschen Bundesbank. Alle unsere Forderungen

werden unabhängig von der Laufzeit etwa hereingenommener und gutgeschriebener Wechsel sofort fällig, wenn die Zahlungsbedingungen nicht eingehalten oder uns Zustände bekannt werden, die nach unserer Ansicht geeignet sind, die Kreditwürdigkeit des Kunden zu indern. Wir sind dann auch berechtigt, noch ausstehende Lieferungen nur gegen Vorauszahlung auszuführen und nach angemessener Nachfrist vom Vertrag zurückzutreten und wegen Nichterfüllung Schadenersatz zu verlangen. Wir können außerdem die Weiterveräußerung und die Verarbeitung der gelieferten Ware untersagen und deren Rückgabe oder die Übertragung des mittelbaren Besitzes an der gelieferten Ware auf Kosten des Kunden verlangen. Der Kunde ermächtigt uns schon jetzt, in den genannten Fällen den Betrieb des Kunden zu betreten und die gelieferte Ware wegzunehmen. Wir haben Anspruch auf nach Art und Umfang übliche Sicherheiten für unsere Forderungen, auch soweit sie bedingt oder befristet sind. Eine Aufrechnung oder Zurückhaltung von Zahlungen wegen irgendwelcher Gegenansprüche oder Mängelrügen ist ausgeschlossen, ausgenommen unstreitige Forderungen und rechtskräftige festgestellte.

8.2 ZAHLUNGSBEDINGUNGEN FÜR WEBSHOP-KUNDEN

Zahlung ausschließlich per Vorauskasse. Nach dem Bestellvorgang in unserem Online-Shop, erhalten Sie eine Email mit den Kontodaten unseres Geschäftskontos. Der Rechnungsbetrag ist binnen 7 Tagen auf unser Konto zu überweisen. Erst nach Eingang Ihrer Zahlung können wir Ihren Auftrag ausführen.

9. EIGENTUMSVORBEHALT

Bis zur vollständigen Tilgung sämtlicher Verbindlichkeiten aus der Geschäftsverbindung und insbesondere bis zur Einlösung aller in Zahlung gegebenen Wechsel und Schecks auch der Finanzwechsel bleibt die von uns gelieferte Ware unser Eigentum und kann im Falle des Zahlungsverzuges von uns auf Kosten des Kunden wieder zurückgenommen werden. Der Kunde ist bis zu diesem Zeitpunkt nicht berechtigt, die Ware an Dritte zu verpfänden oder zur Sicherung zu übereignen; er darf sie nur im Rahmen seines laufenden Geschäftsverkehrs weiterverkaufen oder verarbeiten. Der Kunde hat uns von einer Pfändung oder jeder anderen Beeinträchtigung unserer Rechte durch Dritte unverzüglich zu benachrichtigen. Der Kunde erwirbt an der von uns gelieferten Ware im Falle der Weiterverarbeitung kein Eigentum gemäß § 950 BGB, da eine etwaige Verarbeitung durch den Kunden in unserem Auftrag erfolgt. Die neu hergestellte Sache dient unbeschadet der Rechte Dritter Lieferanten zu unserer Sicherung bis zur Höhe unserer Gesamtforderung aus der Geschäftsverbindung. Sie wird vom Kunden für uns verwahrt und gilt als Ware im Sinne dieser Bedingungen. Wird die Sache mit anderen uns nicht gehörenden Gegenständen vermischt oder sonst wie verbunden, so erwerben wir zumindest Miteigentum an der neuen Sache im Verhältnis des Wertes der Vertragsache zu anderen mit verarbeiteten Gegenständen. Veräußert der Kunde die von uns gelieferte Ware gleich in welchem Zustand so tritt er hiermit schon jetzt bis zur völligen Tilgung aller unserer Forderungen aus Warenlieferungen die ihm aus Veräußerungen entstehenden Forderungen gegen seine Abnehmer mit allen Nebenrechten an uns ab. Auf unser Verlangen ist der Kunde verpflichtet, die Abtretung den Unterbestellern bekannt zu geben und uns die zur Geltendmachung unserer Rechte gegen die Unterbesteller erforderlichen Auskünfte zu geben sowie die Unterlagen auszuhandigen. Übersteigt der Wert der uns gegebenen Sicherungen unsere Lieferforderungen insgesamt um mehr als 20%, so sind wir auf Verlangen des Kunden insoweit zur Rückübertragung verpflichtet. Ist der Eigentumsvorbehalt oder die Abtretung nach dem Recht, in dessen Bereich sich die Ware befindet, nicht wirksam, so gilt die dem Eigentumsvorbehalt oder der Abtretung in diesem Bereich entsprechende Sicherheit als vereinbart. Ist hierbei die Mitwirkung des Kunden erforderlich, so hat er alle Maßnahmen zu treffen, die zur Begründung solcher Rechte erforderlich sind.

10. MÄNGELRÜGEN UND HAFTUNG

Gewährleistungsrechte unseres Kunden setzen voraus, dass dieser seinen gesetzlichen Pflichten nach §§ 377, 378 HGB im Hinblick auf Untersuchungs- und Rügeobliegenheiten ordnungsgemäß nachgekommen ist. Beim Vorliegen von Mängeln sind wir nach unserer Wahl zur Mängelbeseitigung oder Ersatzlieferung berechtigt; sind wir dazu nicht bereit oder nicht in der Lage, insbesondere verzögert sich die Mängelbeseitigung / Ersatzlieferung über angemessene Fristen hinaus aus Gründen, die wir zu vertreten haben oder schlägt in sonstiger Weise die Mängelbeseitigung / Ersatzlieferung fehl, so ist unser Kunde nach seiner Wahl berechtigt, vom Vertrag zurückzutreten oder eine entsprechende Minderung des Preises zu verlangen. Soweit nicht nachstehend anderes geregelt, sind weitergehende Ansprüche des Kunden, gleich aus welchen Rechtsgründen, ausgeschlossen. Wir haften nicht für Schäden, die nicht am Liefergegenstand selbst entstanden sind. Insbesondere haften wir nicht für entgangenen Gewinn oder sonstige Vermögensschäden des Kunden. Die vorstehende Haftungsfreistellung gilt nicht, soweit die Schadensursache auf Vorsatz oder grober Fahrlässigkeit beruht; sie gilt ferner nicht, wenn der Kunde wegen des Fehlens einer zugesicherten Eigenschaft Schadenersatzansprüche wegen Nichterfüllung geltend macht. Sofern wir fahrlässig eine vertragswesentliche Pflicht verletzen, ist unsere Ersatzpflicht für Personen- oder Sachschäden auf die Deckungssumme unserer Produkthaftpflichtversicherung beschränkt. Wir sind bereit, dem Kunden auf Verlangen Einblick in unsere Police zu gewähren. Die Gewährleistungsfrist beträgt 6 Monate, gerechnet ab Gefahrenübergang. Diese Frist ist eine Verjährungsfrist. Die Frist gilt auch für Ansprüche gemäß §§ 1, 4 Produkthaftungsgesetz. Sofern unsere Haftung ausgeschlossen oder beschränkt ist, gilt dies auch für die persönliche Haftung unserer Angestellten, Arbeitnehmer, Mitarbeiter, Vertreter und Erfüllungsgehilfen. Die Rücksendung bestandener Ware darf nicht ohne vorherige Einholung unseres schriftlichen Einverständnisses erfolgen, da wir sonst die Annahme zu Lasten des Absenders verweigern können. Waren, die teilweise oder ganz verarbeitet wurden, werden auf keinen Fall zurückgenommen. Soweit verfügbar, ist der Kunde dazu verpflichtet, sich mittels technischer Beschreibungen und auf der Basis seines Fachwissens über die Anwendungstauglichkeit des erworbenen Produktes für seinen beabsichtigten Anwendungsfall zu vergewissern und sich mit der Anwendung dieses Produktes vertraut zu machen. Ist er mit der Anwendung nicht vertraut, so stehen ihm Mitarbeiter unseres Unternehmens beratend zur Verfügung. Für alle Auskünfte und Beratungen unserer Mitarbeiter gilt, dass diese sorgfältig und gewissenhaft erfolgen. Keinesfalls ersetzen diese Auskünfte und Beratungen die unabdingbaren Beratungsleistungen und baubegleitenden Dienstleistungen von Architekten und Fachplanungsbüros. Hierzu sind ausschließlich die hierzu autorisierten Berufsgruppen berechtigt.

11. ERFÜLLUNGORT, GERICHTSSTAND, SONSTIGES

Verbraucherinformation: Nichtteilnahme an einem Streitbeilegungsverfahren. Wir sind weder bereit noch verpflichtet, an einem Streitbeilegungsverfahren vor einer Verbraucherschlichtungsstelle teilzunehmen. Erfüllungsort für sämtliche Verpflichtungen aus diesem Vertrag auch für Scheck- und Wechselverbindlichkeiten ist der Sitz unserer Firma. Gerichtsstand für sämtliche Streitigkeiten aus der Vertragsbeziehung ist, sofern unser Kunde Kaufmann ist, nach unserer Wahl das Amtsgericht Hagen. Verträge mit unserem Kunden unterliegen ausschließlich deutschem Recht unter Ausschluss des UN Kaufrechtes vom 11.04.1980. Vertragssprache ist deutsch.

Hagen, den 16. Februar 2018

E.u.r.o.Tec GmbH

Unter dem Hofe 5 - 58099 Hagen

Geschäftsführung: Markus Rensburg, Gregor Mamy

Registergericht: Amtsgericht Hagen Registernummer: HRB 3817 US-IdNr: DE 812674291

Steuernummer: 321/5770/0639

Tel. +49 2331 62 45-0 · Fax +49 2331 62 45-200 · E-Mail info@eurotec.team · www.eurotec.team



STICHWORTVERZEICHNIS

A	Abscheren	171	G	Gelenke EVO	100
	Abschlussprofile Alu-Unterkonstruktion	145		Gleiterschraube	162
	Abschlussprofile Einzelauflagerung	138	H	Hapatec	179
	Adapter für BASE-Line	37		Hobotec	182
	für Profi-Line	42		Holzsorten im Überblick	22 – 27
	für SL BASE	39		H-Postenanker	210
	für Quattro-Lager	59	I	Innenecke Terrassenrand Set	138
	Alu-Betonwinkel	123	K	Kork-Pad Abstandhalter	29
	Alu-Drainagerost DrainTec	152		Kork-Pad mit Klebeband	133
	Aluminium-Funktionsleiste /-DiLo	132	L	Lagesicherung EVO	100
	Aluminium Profilbohrschraube	84		Lang-Bit 50X	166
	Alu-Systemprofile	64 – 135		Lastverteilplatte	46
	Alu-Systemprofil Eveco	120		Level Mate	61
	Alu-Systemprofil EVO Light	116	M	Magnet Bit Set	190
	Alu-Systemprofil EVO Slim	114		Magnet TX-Long-Bit	190
	Alu-Systemprofil EVO/EVO Black Edition	68		Mammutec	186
	Alu-Systemprofilverbinder EVO	70		Materialbedarfsplanung	8 – 11
	Alu-Systemprofilverbinder EVO Slim	115		MaTre-Band	123
	Alu-Tragprofilverbinder	126		M-Clip	161
	Anwendungsbeispiele		N	Nicht sichtbare Befestigung	158 – 169
	- Unterkonstruktion bei einer Terrasse mit Beschwerung	88 – 89		Nivello 2.0	43
	- Bau einer Holzterrasse	94 – 97	P	PediX-Stützenfüße	206
	- Bau einer Steintreppe	92 – 93		PediX Duo 150+45 / 190+80	209
	- Bau einer Rampe	98 – 99		PediX Easy 135+65 / 200+100	208
	- Bau einer Terrassenblende	102 – 103		Postenhalter	212
	- Bau einer Terrasse mit Rundung	104 – 105		Postenkappe Pyramide	211
	- Bau einer Veranda	108 – 113		Postenträger	214
	- Bau einer Terrasse mit Kragarm	128 – 130		Postenverbinderschraube	210
	Auflageempfehlung von Steinbelägen	85		Plattenlager EPDM	56
	Auflastwinkel	72		Plattenlager PP	56
	Aufschraubhülse	212		Profilbohrschraube	172
	Ausgleichsscheibe	56		Profilflügelbohrschraube	172
	Außenecke Terrassenrand Set	138		Profilverbinder 90°	101
				Profilverbinder Terrassenrand Set	139
B	Balkon Abschlussblende	148		Protectus, Holzschutzband	30
	Balkon Abschlussprofil	149	Q	Quattro-Lager	59
	Basicshop	167, 178		Queraussteifung Eveco	122
	Bemessungsservice Holzterrasse	10		Queraussteifung EVO	86
	Bemessungsservice Steinterrasse	11	R	Randabschluss Einzelauflagerung	140
	BiGHITY PH	126		Rastverbinder	165
	Bit-Box	189		Ratschenschraubendreher 12in1	190
	Bithalter	188		Robusto Terrassenfuß	62
	Bit Spender Box	188		Rolfi-Abstandhalter	30
	Blendhalter Terrasse	156		Rolfi Rolle	31
	Blendprofil	144	S	Scharnierverbinder EVO	106
	Blendprofil HKP	125		Screw Stop	193
	Bohrschraube DiLo	133		Sichtbare Befestigung	170 – 172
D	Dachschutzkork	29		Spannzwinde	192
	Dista-Leiste 2.0	162		StarterClip	164
	Distanzklotzchen	192		Steinplatten-Fugenkreuz	60
	DrainTec Adapter	155		Steinplattenheber	60
	DrainTec Base	154		Stone-Edge-Clip	84
	DrainTec Clip	152		Stone-System	82 – 83
	Drill Tool 50X	166		Stufenbohrer 50X	166
	Drill-Stop	193		Support-Clip Set	87
	Drill-Stop für Profilbohrschrauben	193		Systemhalter EVO Light	160
E	Eckverbinder	214		Systemhalter Twin	159
	Eckverbinder Eveco	121		Systemverbinder ECO	121
	Eckverbinder EVO	70		Systemverbinder EVO Light	117
	Eckverbinder Terrassenrand Set	139			
	Edelstahl TX-Long-Bit	190			
	Einschlagbodenhülsen	211			
	Einzelauflagerung von Steinbelägen	42, 50 – 51, 54			
	Erdanker FLEXI	48 – 49			
	Erweiterungsringe	42, 45, 51			
	EVOdry Abschluss	74			
	EVOdry Clip	74			
	EVOdry Schiene	74			
F	Fassadencap	196			
	Fassadencap für Rhombus-Profil	198			
	Fassadenschraube ZK	202			
	Flex-Stone-Clip	84			



T	Tenax-Distanzhalter	192
	Terrassengleiter	162
	Terrassenplaner	8 – 9
	Terrassenrandabschlüsse	136 – 157
	Terrassenschraube 50X	166
	Terrassen-Tragsystem HKP	124
	Terrassenwinkel	164
	Terrassotec	173
	Terrassotec Trilobular	174
	Thermofixschraube	162
	Tragprofil HKP	125
	Tri-Deck-Tec	177
	Trittschallscheibe Ø 90	58
	T-Stück	168
	T-Träger Anker	131
U	U-Bügel	214
	Untergrund	14 – 16
	Unterkonstruktion für großformatige Steinplatten	52 – 53
	U-Pfostenhalter	213
V	V-Clip	169
	Verkaufsregale	216 – 219
	Verstellfüße	32 – 55
	Verstellfüße BASE-Line	36 – 37
	Verstellfüße GIANT	50 – 51
	Verstellfüße Profi-Line	40 – 43
	Verstellfüße SL BASE	38 – 39
	Verstellfüße SL PRO	44 – 45
W	Wahl von Schraubenstählen nach ihrer Korrosionsbeständigkeit	20
	Wandanschlusswinkel EVO	70
	Wasserleitsystem EVOdry	74 – 77
	Windsog	18 – 19
	Winkelschraubvorsatz	189
	Wurzelvlies-Unterlage	30



KEINE NEUIGKEITEN MEHR VERPASSEN!

Sie möchten regelmäßig Informationen zu aktuellen Unternehmensaktivitäten, Karrieremöglichkeiten, innovativen Produktneuheiten sowie Produktentwicklungen erhalten? Schauen Sie noch heute auf **Instagram, Facebook, YouTube und Co.** vorbei und seien Sie jederzeit und überall auf dem neuesten Stand.

Sie sind nicht in den sozialen Netzwerken aktiv?

Abonnieren Sie den Eurotec **Newsletter** und bleiben Sie immer bestens informiert. Dieser wird individuell nach Themenschwerpunkten für Sie zusammengestellt. Unter www.eurotec.team können Sie sich ganz einfach für den Newsletter anmelden.

FOLGEN SIE UNS – WIR FREUEN UNS AUF IHREN BESUCH!

WUSSTEN SIE SCHON ...?

DAS EUROTEC BIM-PORTAL IST JETZT VERFÜGBAR!

Bei dem Bau eines Gebäudes oder einer Terrasse sind viele Personen wie z. B. Architekten, Planer, Handwerker und andere Dienstleister beteiligt.

In unserem neuen Eurotec BIM-Portal stellen wir Ihnen aktuelle BIM-relevante Daten zu unserem Produktsortiment zur Verfügung.

Sie haben vollen Zugriff auf 3D- / CAD-Daten, DWG-Dateien, wichtige Produktinformationen, ETA-Zertifizierungen und vieles mehr. Alle Funktionen des Portals stehen Ihnen kostenlos zur Verfügung! Der Download der Dateien ist nach einer schnellen Registrierung möglich.

Hier geht's zum BIM-Portal bim.eurotec.team

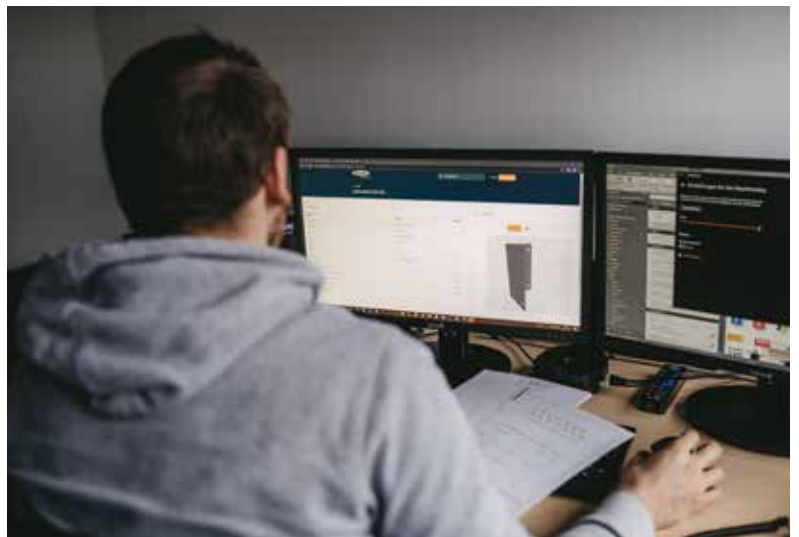

NOTIZEN:

A large grid area for taking notes, consisting of a 20x20 grid of small squares. In the center of the grid, there is a faint, light gray watermark of the Eurotec logo, which includes a stylized 'E' and 'T' and the word 'Eurotec'.

NOTIZEN:

A large grid area for taking notes, consisting of a 20x20 grid of small squares. In the center of the grid, there is a faint, light gray watermark of the Eurotec logo, which includes a stylized 'E' and 'T' and the word 'Eurotec'.



Der Spezialist für Befestigungstechnik

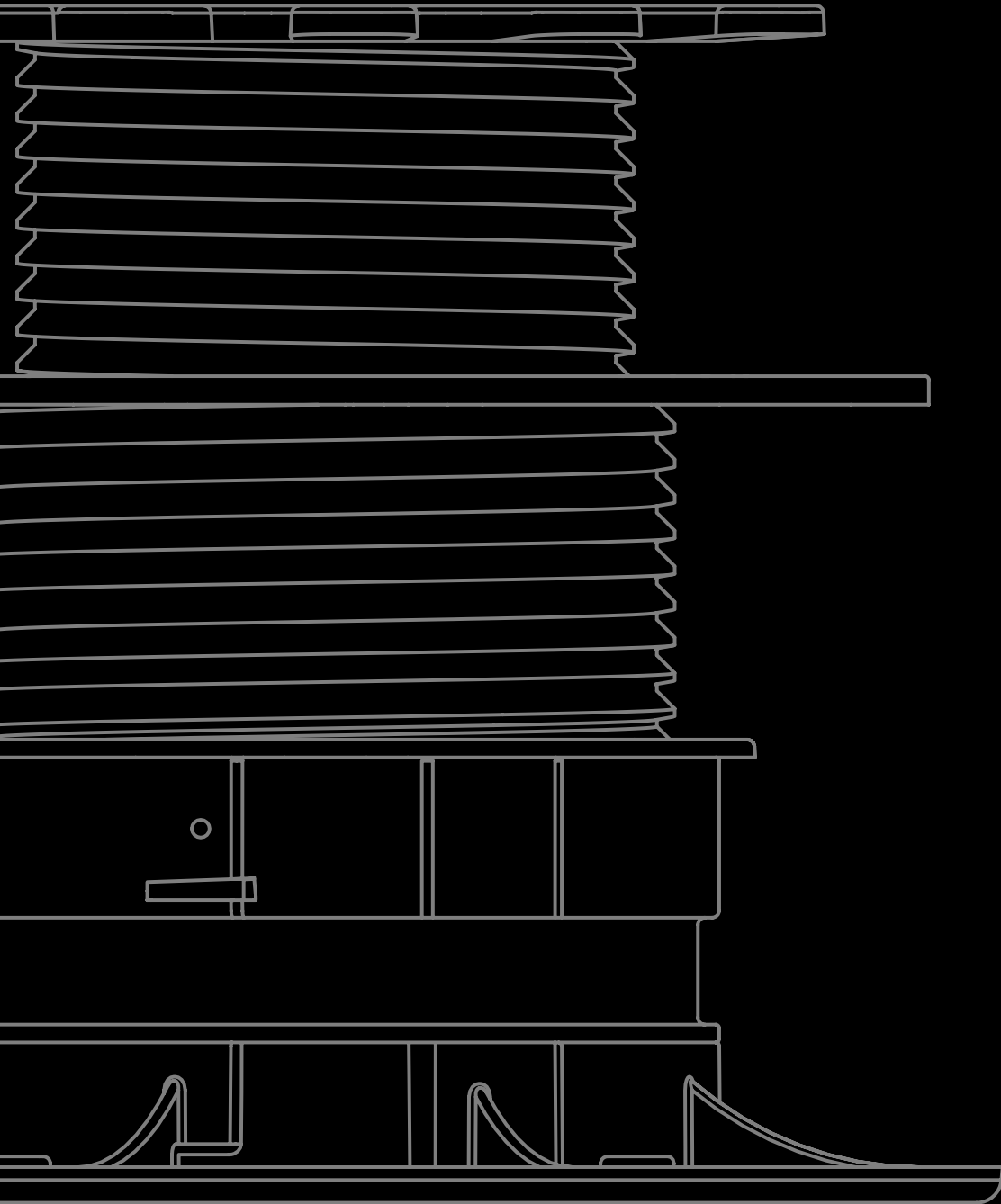

Herausgeber: E.u.o.Tec GmbH, Stand: 03/2023
Für den Inhalt sind Irrtümer einschließlich technischer Änderungen und Ergänzungen vorbehalten.
Alle Maße sind Circo-Angaben, Modell- und Farbabweichungen sowie Irrtümer vorbehalten.
Für Druckfehler, keine Haftung. Nachdruck, (auch auszugsweise) ist nur mit Genehmigung der E.u.o.Tec GmbH gestattet.

E.u.o.Tec GmbH

Unter dem Hofe 5 · D-58099 Hagen

Tel. +49 2331 62 45-0

Fax +49 2331 62 45-200

E-Mail info@eurotec.team

Folgen Sie uns



www.eurotec.team